





Novedad



Desagüe automático incluido



Válvula Simple-Rapid incluida



Cold-tres: El grifo siempre se abre con agua fría



Tres-duo: En la posición intermedia se consume la mitad



Aireador orientable



Aireador oculto



Indicado para personas con movilidad reducida



Excentricidad especial



Easy-install: Fácil bloqueo del grifo



Ángulo de giro del caño



Funciona con alimentación eléctrica



Funciona con alimentación a pilas



Tiempo de apertura (en segundos)



Touch-cool: La superficie del grifo siempre está fría



Easy-clean: Fácil acceso y mantenimiento del cartucho



Barra de ducha telescópica



Ducha con sistema de Cromoterapia



Rociador de latón



Rociador de acero inoxidable



Rociador de ABS



Funciones del rociador (litros/minuto)



Ducha de mano de latón



Ducha de mano de acero inoxidable



Ducha de mano de ABS



Funciones de la ducha de mano (litros/minuto)



Funciones de los jets (litros/minuto)



Cartucho (referencia del recambio)



Montura (referencia del recambio)



Distribuidor (referencia del recambio)



Volante + cartucho (referencia del recambio)

Los productos mostrados en este catálogo pueden sufrir leves modificaciones por exigencias de diseño, siempre en beneficio del artículo.

Los precios de este catálogo son recomendados de venta al público y no incluyen el IVA.

Ante posibles errores de impresión, los precios revisados y definitivos aparecen siempre en la web de Tres.

Para conocer la disponibilidad de los productos, consulte la página web.

A través de la página web puede estar al día de las novedades de Tres o consultar si un producto ha sido descatalogado.

Contenido

30 Colecciones

Exclusive

34 Mont Blanc

40 Tres Clasic

56 Slim

70 Study

Selection

86 Cuadro

104 Loft

116 Fuji

126 Project

138 Max

148 Lex

Essential

156 Flat

166 Canigó

178 Base Plus

188 Base

196 Espacio de ducha

Electrónicos

198 Shower Technology

Termostáticos

210 B-system

220 Therm-box

234 Over-wall

Monomandos

258 Rapid-box

280 Murales

288 Complementos de ducha

296 Rociadores

310 Duchas de mano

315 Flexos

318 Barras deslizantes

328 Kits de ducha

331 Soportes y tomas de pared

335 Codo adaptador a pared

335 Jets

338 Grifos para WC

346 Soluciones empotradas

354 Accesorios de baño

- 356 Cuadrado
- 357 Redondo
- 358 Clásico

362 Tecnología electrónica

- 364 Lavabos
- 369 Dispensadores de jabón
- 370 Sensores WC
- 370 Secador de manos
- 371 Cocina electrónica

372 Espacio de cocina

- 382 Monomandos
- 388 Para agua filtrada
- 393 Con caño abatible
- 393 Con caño flexible
- 394 Con caño extraíble
- 396 Electrónicos
- 397 Bimandos
- 400 A muro
- 403 Industriales
- 405 Grifos para varios usos

406 Colectividades

- 408 Grifos para exterior
- 411 Grifos temporizados
- 416 Grifos médicos
- 418 Grifos para peluquería
- 418 Grifos para varios usos
- 420 Grifos para botas de vino

422 Complementos de grifería

- 424 Válvulas y desagües
- 433 Sifones
- 436 Llaves de paso
- 438 Conexiones acodadas
- 439 Caños
- 442 Florones
- 443 Excéntricas
- 445 WC Systems
- 450 Tres Cleaner

452 Anexo

- 454 Instalación recomendada
- 456 Recambios
- 460 Listado de referencias
- 472 Condiciones de venta

Grifería con
propósito,
diseñada y
fabricada en
Barcelona
desde 1968







En Tres transformamos el agua en una experiencia de diseño útil, consciente y duradera. Más de 50 años de historia nos avalan como fabricantes europeos, comprometidos en unir estética, innovación y sostenibilidad en cada proyecto.

Diseñamos y producimos íntegramente en nuestro centro de Barcelona, lo que nos permite garantizar control total sobre cada detalle: desde la idea inicial hasta la instalación en el hogar o en un proyecto contract internacional.

Nuestra identidad se inspira en el Mediterráneo como lenguaje universal del diseño. Creemos en la sostenibilidad real, con tecnologías que ahorran agua y energía de manera medible, y en la proximidad humana, con un servicio técnico y comercial cercano, eficiente y transparente.

Hoy, Tres es un partner de confianza para arquitectos, interioristas, distribuidores y profesionales del contract en todo el mundo. Una marca que combina diseño premium accesible, responsabilidad ambiental y la autenticidad de fabricar en Europa.

Tres. Diseño mediterráneo, sostenibilidad real y servicio humano.



A dark, vertical photograph of an industrial setting, possibly a factory floor or machinery, with a horizontal metal bar visible in the middle. The lighting is dim, creating a moody atmosphere.

1968

Año de fundación

+300

Profesionales en el equipo industrial y técnico

+1.000.000

Piezas fabricadas al año

+4.500

Referencias de producto distintas

+400

Patentes propias

35.000 m²

Superficie industrial

7

Filiales en Europa y Latinoamérica

100%

Producción propia bajo control de calidad europeo

Desde Barcelona, con sentido

Instalaciones de Tres en Vallirana (Barcelona)



1. Diseño
2. Ingeniería
3. Electrónica
4. Fundición
5. Mecanizado
6. Pulidores
7. Baños
8. Montaje
9. Laboratorio
10. Embalaje
11. Expedición

Diseñar y fabricar en Barcelona es una elección con sentido. Es trabajar cerca, con control, coherencia y compromiso. En Tres, cada grifo nace aquí, fruto de la experiencia, la innovación y una forma de hacer que combina industria, diseño y sensibilidad mediterránea.



¿Por qué diseñar y fabricar en nuestras propias instalaciones?

- Coherencia total entre diseño, ingeniería y acabado.
- Control de calidad en cada fase del proceso.
- Agilidad industrial; de la idea al producto sin intermediarios.
- Adaptabilidad real a las necesidades del mercado.
- Sostenibilidad tangible gracias a la trazabilidad completa.
- Cultura de oficio basada en el conocimiento técnico y el diseño consciente.

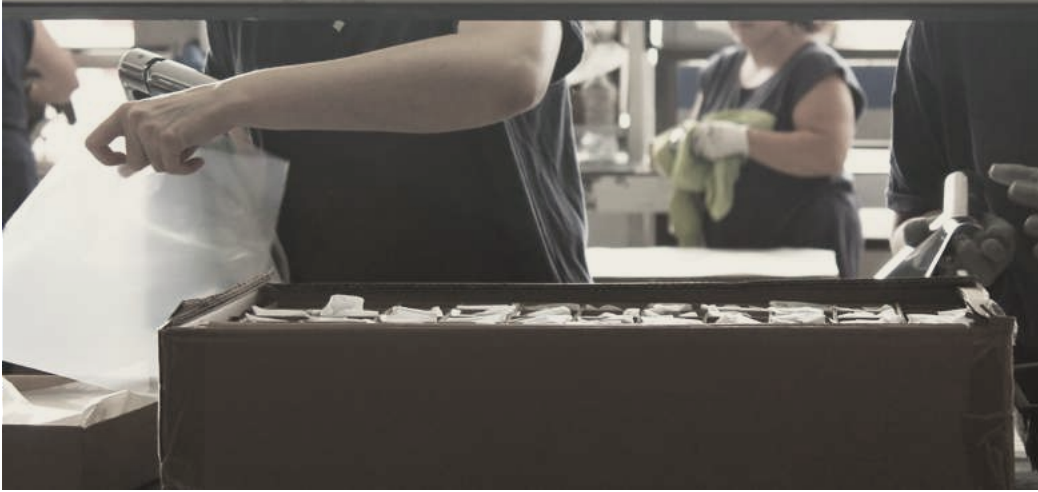

Materiales duraderos, eficiencia real y compromiso ambiental palpable



Los grifos están fabricados con latón refinado en Europa, de bajo contenido en plomo, siguiendo la Norma Europea (UNE-EN 10204).



La grifería de Tres está disponible en diferentes acabados. Todos ellos se aplican mezclando el proceso industrial con el control artesanal para ofrecer un resultado perfecto y resistente.



Tres ofrece hasta 5 años de garantía para muchos de los productos más vendidos.



El laboratorio de última generación está equipado para ensayos acústicos según norma Europea EN 200-2008, estudiando el producto para reducir el consumo de agua y de energía.



La verificación visual y funcional del 100% de las piezas, junto con cauchos sin emigración y grasas no tóxicas, garantiza que los productos superen con éxito las auditorías oficiales europeas.



Tanto los productos como los procesos de producción están certificados por los principales organismos.



El autoconsumo mediante placas solares permite generar energía propia y sostenible, reduciendo la dependencia de fuentes externas y fomentando un uso más responsable y eficiente de la electricidad.



El embalaje de cartón autoproducido reduce significativamente el uso de plásticos y transporte, promoviendo soluciones más sostenibles y responsables con el medio ambiente en toda la cadena de suministro.

Un partner de confianza para proyectos contract

Tres ofrece una selección completa de colecciones de grifería pensadas para hoteles, restaurantes, espacios residenciales o públicos, con el acompañamiento técnico y cercano de un fabricante europeo.





Grifería para habitación de muestra

Ofrecemos grifería para habitaciones piloto, permitiendo visualizar cómo se integra cada colección en proyectos hoteleros y residenciales.

Supervisión durante la instalación

Acompañamos el proceso de instalación para asegurar una integración óptima y un acabado impecable en cada espacio.

Formación en instalación y mantenimiento

Impartimos formación especializada para equipos técnicos, garantizando el correcto funcionamiento y la durabilidad de la grifería.

Servicio de asistencia técnica

Disponemos de una red de más de 160 técnicos cualificados en Europa y Latinoamérica, ofreciendo soporte cercano, ágil y profesional.





@carolaclosa



@maisonneyrand

Proyectos
inspiradores
para
compartir

@tres.griferia



@salamandra_interiorismo



@blogstudio



@lauraortin

Diseño responsable para personas conscientes



Cold-tres

Sistema de bajo consumo energético en el que el grifo se abre siempre con agua fría, evitando el encendido innecesario del calentador. Ideado y patentado por Tres desde 1992.

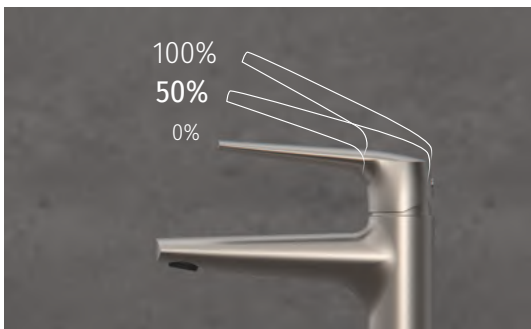

Tres-duo

Sistema de bajo consumo de agua con una apertura de la maneta en dos posiciones. En la posición intermedia se consume el 50% del agua. Ideado y patentado por Tres desde 2010.



Aireador orientable con limitador de caudal a 5,7 lpm, para consumir menos del 50% de agua que en los grifos habituales, manteniendo el confort.



Los grifos están fabricados con latón refinado en Europa, de bajo contenido en plomo, siguiendo la Norma Europea (UNE-EN 10204).



Recubrimiento con cromado trivalente, que garantiza una superficie duradera, resistencia al paso del tiempo y facilidad de limpieza de la grifería.



Cartucho con discos cerámicos que proporcionan un funcionamiento suave del mando. Diseñados y patentados por Tres, tienen una vida útil certificada de 200.000 ciclos (Aenor-NF).



Sistema antiquemaduras Protec-tres. El anillo del cartucho permite limitar la temperatura máxima deseada.

				
BR1	5	5	6	8
BR2	1,9	3,8		6
BR3	-	1,9		

Limitadores de caudal BR en la grifería, que permiten acceder a certificaciones como Breeam, Leed y Edge.



Acabados que perduran, colores que impresionan

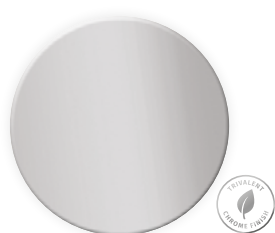

Cromado

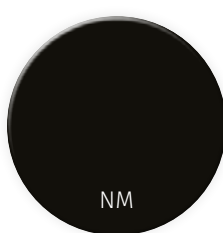

NM
Negro mate

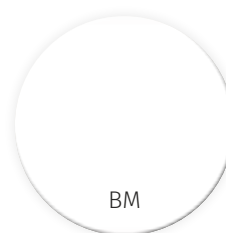

BM
Blanco mate

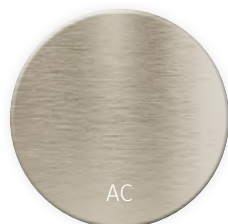

AC
Acero



KM
Negro metalizado



LM
Latón viejo mate

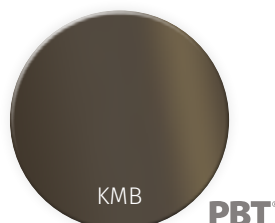

KMB
Negro bronce

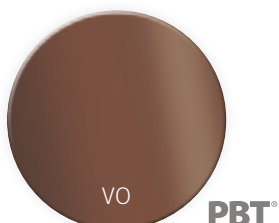

VO
Volcanic

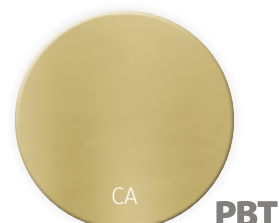

CA
Cava dorado



GR
Grafito

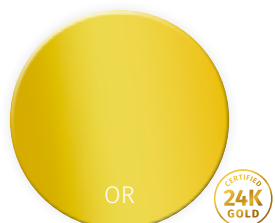

OR
Oro 24k



OM
Oro mate 24k



OPM
Oro rosa mate 24k

PBT®

Protection
Brushed
Technology



PBT® (Protection Brushed Technology) es el proceso industrial exclusivo de recubrimiento multicapa desarrollado por Tres que garantiza acabados de alta calidad, vibrantes y elegantes, para espacios de interiorismo exigentes.

Disponible en cuatro tonalidades sofisticadas (Negro bronce, Volcanic, Cava dorado y Grafito), el PBT permite aplicar acabados ultra resistentes y estéticamente impecables.

Tonos con alma, diseñados para destacar

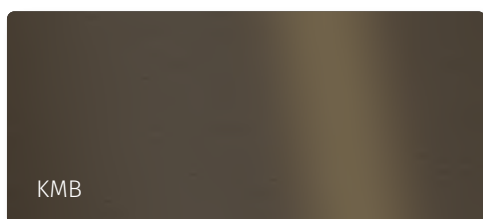

Negro bronce

Sobrio, intenso y elegante. Un negro con sutiles matices bronceados que cambian con la luz. Su acabado mate aporta versatilidad, integrándose con estilo en interiores rústicos o modernos.



Volcanic

Un tono cálido con matices cobre que aporta personalidad y exclusividad. Perfecto para interiores que buscan una estética acogedora y singular.



Cava dorado

Luz y lujo en armonía. Este acabado dorado mate transmite distinción sin ostentación, ideal para ambientes refinados con toques de brillo sutil.



Grafito

Modernidad y equilibrio. El acabado grafito combina la neutralidad del gris con una textura sedosa, adaptándose a estilos minimalistas y elegantes.

Máxima resistencia a la corrosión

Los acabados PBT están protegidos contra la oxidación y la acción de la humedad, asegurando una larga vida útil incluso en ambientes exigentes.

Adherencia duradera

El proceso multicapa crea una unión firme entre el recubrimiento y el metal, evitando el desgaste o desprendimiento con el paso del tiempo.

Color inalterable

Los pigmentos y tratamientos PBT mantienen el color vivo, uniforme y elegante, sin alteraciones por el uso o la exposición.

X4

veces más resistente a la corrosión que la exigencia de la normativa EN-248

X2

veces más resistente al desgaste que el cromo



El tratamiento PBT de Tres se compone de un recubrimiento en cuatro capas que garantiza un acabado duradero, resistente y estéticamente impecable:

El cuerpo principal de los grifos de Tres está fabricado con latón, de bajo contenido en plomo, que es la base sobre la que se hace el tratamiento PBT.

Se añaden dos capas de níquel con distintas propiedades que aportan alta resistencia a la corrosión, esenciales para una larga durabilidad en ambientes húmedos. Sobre ellas aplicamos una base de sellante que aumenta la protección a la corrosión y ofrece la máxima adherencia del acabado.

Finalmente se aplica la capa superior con el recubrimiento de resina sintética termo rígida con el acabado estético deseado, aumentando la resistencia al desgaste por abrasión.

Además, este proceso está libre de cromo hexavalente (CrVI), lo que lo convierte en una opción sostenible más limpia y ecológica.



Lujo silencioso con alma mediterránea

Oro auténtico

Tres garantiza que los acabados Oro, Oro mate y Oro rosa mate contienen auténtico oro de 24 quilates, aplicado con precisión artesanal.

Distinción atemporal

Un dorado elegante que aporta refinamiento y calma a cualquier espacio.

Calidad y durabilidad

Procesos internos de alta precisión aseguran uniformidad cromática, máxima adherencia y alta resistencia incluso en entornos de uso intensivo.

Belleza funcional

Acabados resistentes a la corrosión que mantienen su elegancia con el mantenimiento habitual de un grifo.





Brillo responsable que perdura

Compromiso con el planeta

El cromo trivalente es una alternativa sostenible al cromo tradicional, que cumple rigurosamente con las normativas REACH y RoHS, reduciendo el impacto ambiental sin comprometer la calidad.

Salud y seguridad garantizadas

Un acabado libre de compuestos cancerígenos, seguro para hogares, hoteles y espacios públicos donde el bienestar es prioritario.

Resistencia superior

Diseñado para el uso intensivo, ofrece una protección avanzada contra la corrosión y el desgaste, manteniendo su apariencia impecable durante años.

Elegancia que se mantiene

Un brillo uniforme y sofisticado que realza cualquier espacio, conservando su belleza con el paso del tiempo y sin necesidad de mantenimientos complejos.





El cromado trivalente de Tres asegura nivelación uniforme en superficies irregulares, gran resistencia al desgaste y brillo duradero, mediante un proceso galvánico en varias fases de limpieza, niquelado y cromado.

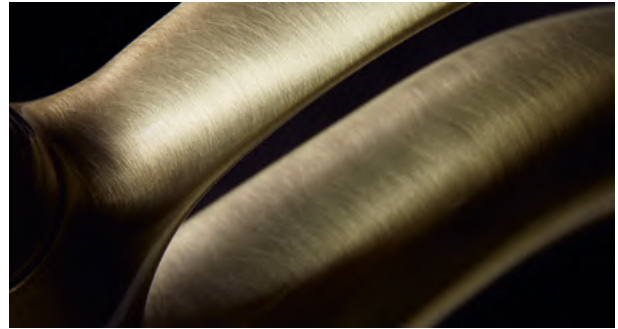





















Para realizar los acabados de acero, latón viejo (brillante o mate) o negro metalizado se añade pintura epoxi de alta calidad, apta para grifería.



Los acabados en oro se elaboran mediante un proceso muy similar al del cromado, salvo que en el último paso se aplica un baño en oro de 24 quilates.



Para pintar las piezas con acabados en colores se utiliza pintura ecológica libre de disolventes; estos acabados incorporan características como la anticorrosión y la durabilidad o estabilidad en el tiempo.

			CR	NM	BM	AC	KM	LM	KMB	VO	CA	GR	OR	OM	OPM
Mont Blanc		34	•			•			•	•				•	•
Tres Clasic		40	•			•		•		•			•		
Slim		56	•	•	•	•			•				•	•	•
Study		70	•	•	•	•	•		•	•	•	•	•	•	•
Cuadro		86	•	•		•			•					•	
Loft		104	•	•	•	•			•		•			•	
Fuji		116	•	•		•			•	•	•				•
Project		126	•	•	•	•	•		•	•	•	•	•	•	•
Max		138	•												
Lex		148	•												
Flat		156	•												
Canigó		166	•												
Base Plus		178	•	•											
Base		188	•												
Shower Technology		196	•	•		•	•		•	•	•	•	•	•	•
B-system		210	•	•		•			•	•	•	•	•	•	•
Therm-box		220	•	•	•	•	•		•	•	•	•	•	•	•
Over-wall		234	•	•	•	•			•	•	•	•		•	•
Rapid-box		258	•	•	•	•	•		•	•	•	•	•	•	•
Accesorios		354	•	•	•	•	•	•	•	•	•	•	•	•	•
Cocina		372	•	•	•	•		•		•	•	•		•	•

Colecciones

Cada colección que Tres presenta tiene en cuenta la funcionalidad, la adaptabilidad en el entorno y la calidad de los materiales. Elige la serie que más encaje con tu forma de vivir el agua. Los grifos son para toda la vida. Y un diseño inteligente es la clave.



34 Mont Blanc

40 Tres Clasic

56 Slim

70 Study

86 Cuadro

104 Loft

116 Fuji

126 Project

138 Max

























































148 Lex





































156 Flat

166 Canigó

178 Base Plus

188 Base

	Mont Blanc	Tres Clasic	Slim	Study	Cuadro	Loft
Lavabo						
Lavabo alto						
Lavabo XL						
Lavabo con maneta lateral						
Lavabo de repisa						
Lavabo con toma a suelo						
Lavabo mural						
Bidé						
Grifos murales						
Grifos empotrados						
Bañera con toma a suelo						
Grifo para borde de bañera						

Fuji	Project	Max	Lex	Flat	Canigó	Base Plus	Base
							
							
							
							
							
							
							
							
							

Mont Blanc

La armonía de la perfección

La colección Mont Blanc de Tres parte de una arquitectura simétrica construida bajo las premisas del diseño, la funcionalidad y el cuidado de todos los detalles. Con los característicos volantes en forma de cruz y sus proporciones equilibradas hacen de esta colección un icono contemporáneo, pensado para durar y emocionar.





Grifos para lavabo

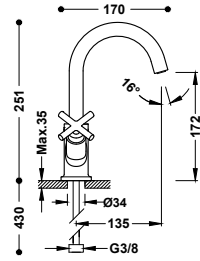

Grifo bimando para lavabo

Con volantes. Latiguillos de alimentación flexibles G3/8.

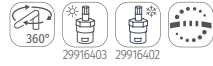

28310301	253,00
28310301AC	391,00
28310301KMB	429,00 ⁽ⁿ⁾
28310301IVO	429,00 ⁽ⁿ⁾
28310301OM	606,00
28310301OPM	606,00

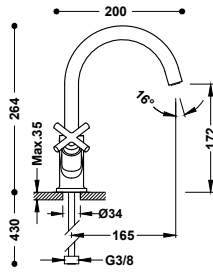

Grifo bimando alto para lavabo

Con volantes. Latiguillos de alimentación flexibles G3/8.



28320301	270,00
28320301AC	418,00
28320301KMB	458,00 ⁽ⁿ⁾
28320301IVO	458,00 ⁽ⁿ⁾
28320301OM	647,00
28320301OPM	647,00

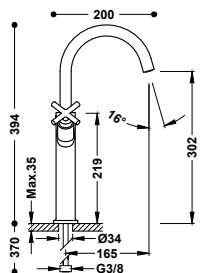

Grifo bimando XL para lavabo

Con volantes. Latiguillos de alimentación flexibles G3/8.

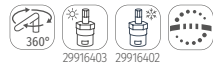

28380301	315,00
28380301AC	488,00
28380301KMB	535,00 ⁽ⁿ⁾
28380301IVO	535,00 ⁽ⁿ⁾
28380301OM	755,00
28380301OPM	755,00

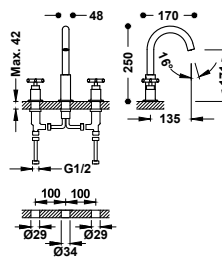

Grifo bimando de repisa para lavabo

De instalación libre. Con volantes.



28310501	337,00
28310501AC	522,00
28310501KMB	573,00 ⁽ⁿ⁾
28310501IVO	573,00 ⁽ⁿ⁾
28310501OM	809,00
28310501OPM	809,00

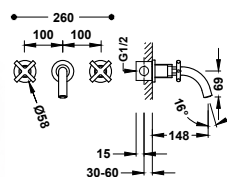

Grifo bimando empotrado para lavabo

Cuerpo empotrado incluido e indivisible. Con volantes. Caño de 148 mm.



28330001	309,00
28330001AC	479,00
28330001KMB	526,00 ⁽ⁿ⁾
28330001IVO	526,00 ⁽ⁿ⁾
28330001OM	742,00
28330001OPM	742,00

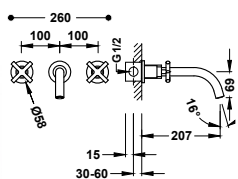

Grifo bimando empotrado para lavabo

Cuerpo empotrado incluido e indivisible. Con volantes. Caño de 207 mm.

28330002	320,00
28330002AC	496,00
28330002KMB	544,00 (n)
28330002VO	544,00 (n)
28330002OM	768,00
28330002OPM	768,00

Grifos para bidé

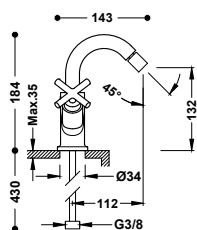

Grifo bimando para bidé

Rótula orientable. Con volantes. Latiguillos de alimentación flexibles G3/8.

28312001	256,00
28312001AC	396,00
28312001KMB	435,00 (n)
28312001VO	435,00 (n)
28312001OM	614,00
28312001OPM	614,00

Grifos murales

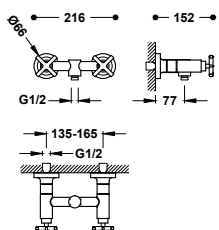

Grifo bimando mural para ducha

Ducha de mano anticalcárea de latón. Soporte orientable para ducha de mano. Flexo satinado.

28316301	360,00
28316301AC	557,00
28316301KMB	611,00 (n)
28316301VO	611,00 (n)
28316301OM	863,00
28316301OPM	863,00

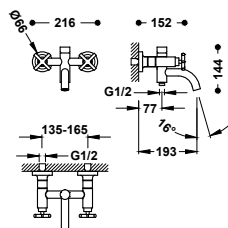

Grifo bimando mural para bañera y ducha

Ducha de mano anticalcárea de latón. Soporte orientable para ducha de mano. Flexo satinado.

28317601	432,00
28317601AC	670,00
28317601KMB	735,00 (n)
28317601VO	735,00 (n)
28317601OM	1.037,00
28317601OPM	1.037,00

Grifos para bañera

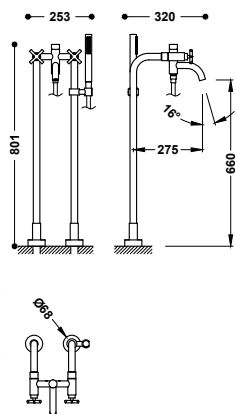

Grifo bimando de suelo para bañera y ducha

Con 2 columnas verticales de alimentación de agua a suelo. Ducha de mano anticalcárea de latón. Soporte fijo para ducha de mano. Flexo satinado.

28319401	618,00
28319401AC	959,00
28319401KMB	1.051,00 ⁽ⁿ⁾
28319401VO	1.051,00 ⁽ⁿ⁾
28319401OM	1.484,00
28319401OPM	1.484,00

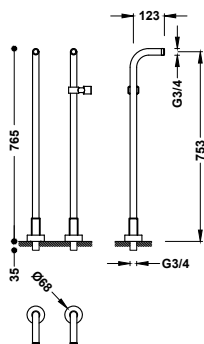

Tomas de agua acodadas de instalación a suelo para grifo de bañera

2 unidades con soporte fijo para ducha de mano.

161194	332,00
161194NM	514,00
161194AC	514,00
161194OM	796,00
161194OPM	796,00

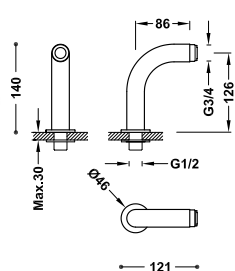

Tomas de agua acodadas de instalación a borde bañera para grifo de bañera

2 unidades con silenciador.

29987001	122,00
29987001NM	189,00
29987001AC	189,00
29987001OM	293,00
29987001OPM	293,00



Grifos termostáticos empotrados

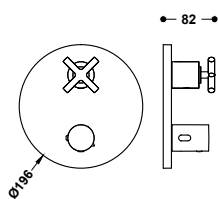

Pieza vista para caja empotrada de 2 vías Therm-box

✘ Cuerpo empotrado no incluido (ref. 20785001).
Sólo pieza vista. Volante en cruz. Incluye placa embellecedora, mando y volante distribuidor.

28325001	192,00
28325001AC	297,00
28325001KMB	326,00 ⁽ⁿ⁾
28325001VO	326,00 ⁽ⁿ⁾
28325001OM	460,00
28325001OPM	460,00



Caja empotrada Therm-box de 2 vías

20785001 140,00

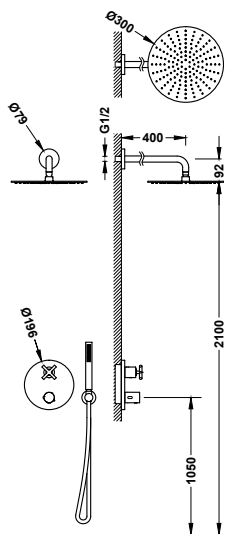

Kit de grifo termostático empotrado de 2 vías Therm-box para ducha

✘ Cuerpo empotrado no incluido (ref. 20785001).
· Volante en cruz con control de temperatura y volante distribuidor.
· Brazo a pared con rociador de ducha orientable y de acero inoxidable: Ø 300 mm.
· Soporte para ducha de mano con toma de agua a pared.
· Ducha de mano anticalcárea de latón.
· Flexo satinado.

28335002	543,00
28335002AC	842,00
28335002KMB	923,00 ⁽ⁿ⁾
28335002VO	923,00 ⁽ⁿ⁾
28335002OM	1.303,00
28335002OPM	1.303,00



Caja empotrada Therm-box de 2 vías

20785001 140,00

Llaves de paso

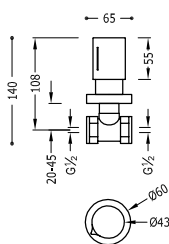

Llave de paso empotrada

Conexión a rosca hembra: 1/2".

06115501	89,00
06115501AC	138,00
06115501KMB	151,00
06115501VO	151,00 ⁽ⁿ⁾
06115501OM	213,00
06115501OPM	213,00

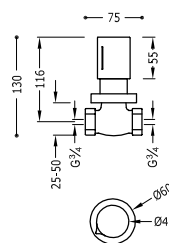

Llave de paso empotrada

Conexión a rosca hembra: 3/4".

06151101	97,00
06151101AC	151,00
06151101KMB	166,00
06151101VO	166,00 ⁽ⁿ⁾
06151101OM	234,00
06151101OPM	234,00

Tres Clasic

Tradición reinterpretada

Tres Clasic rinde homenaje a la grifería tradicional con un lenguaje formal actualizado. Su silueta equilibrada, los acabados cálidos y la presencia serena conectan pasado y presente con coherencia estética. Una colección que respira autenticidad mediterránea, pensada para proyectos que buscan distinción sin renunciar a la funcionalidad.





Grifos para lavabo

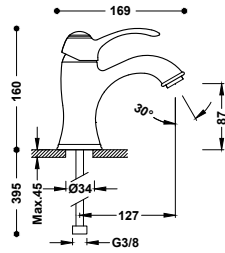

Grifo monomando para lavabo
Latiguillos de alimentación flexibles G3/8.



24210301	230,00
24210301AC	357,00
24210301LM	357,00
24210301VO	391,00 ⁽ⁿ⁾
24210301OR	552,00

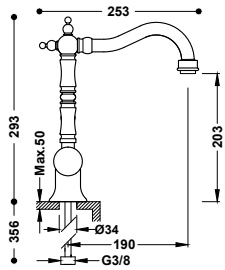

Grifo monomando con maneta lateral para lavabo
Latiguillos de alimentación flexibles G3/8.



24210801	270,00
24210801AC	418,00
24210801LM	418,00
24210801OR	647,00

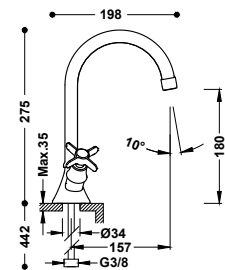

Grifo bimando para lavabo
Con volantes. Latiguillos de alimentación flexibles G3/8.



24210901	192,00
24210901AC	297,00
24210901LM	297,00
24210901OR	460,00

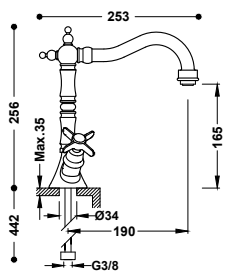

Grifo bimando para lavabo
Con volantes. Latiguillos de alimentación flexibles G3/8.



24210902	297,00
24210902AC	461,00
24210902LM	461,00
24210902OR	714,00

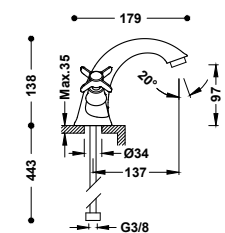

Grifo bimando para lavabo
Con volantes. Latiguillos de alimentación flexibles G3/8.



24210201	292,00
24210201AC	453,00
24210201LM	453,00
24210201VO	497,00 ⁽ⁿ⁾
24210201OR	701,00

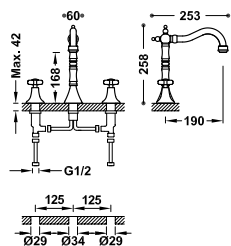

Grifo bimando de repisa para lavabo

De instalación libre. Con volantes.

■	24210501	410,00
■	24210501AC	635,00
■	24210501LM	635,00
■	24210501OR	984,00

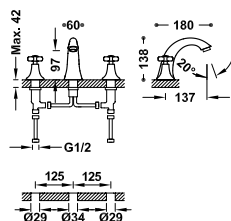

Grifo bimando de repisa para lavabo

De instalación libre. Con volantes.

■	24210601	349,00
■	24210601AC	541,00
■	24210601LM	541,00
■	24210601VO	593,00 (n)
■	24210601OR	837,00

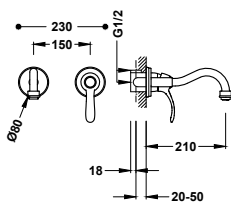

Grifo monomando empotrado para lavabo

Cuerpo empotrado incluido e indivisible. Caño de 210 mm.

■	24220001	281,00
■	24220001AC	436,00
■	24220001LM	436,00
■	24220001VO	478,00 (n)
■	24220001OR	675,00

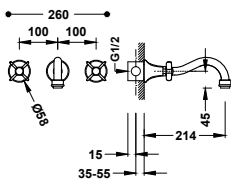

Grifo bimando empotrado para lavabo

Cuerpo empotrado incluido e indivisible. Con volantes. Caño de 214 mm.

■	24215101	304,00
■	24215101AC	471,00
■	24215101LM	471,00
■	24215101VO	517,00 (n)
■	24215101OR	729,00

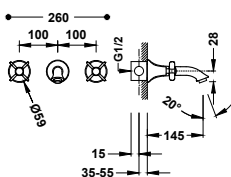

Grifo bimando empotrado para lavabo

Cuerpo empotrado incluido e indivisible. Con volantes. Caño de 145 mm.

■	24215102	326,00
■	24215102AC	506,00
■	24215102LM	506,00
■	24215102OR	783,00

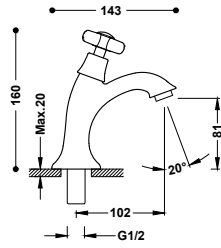

Grifo de 1 agua para lavabo
Con conexión roscada de G1/2.



9134282

24250301	111,00
24250301AC	172,00
24250301LM	172,00
24250301OR	267,00

Grifos para bidé

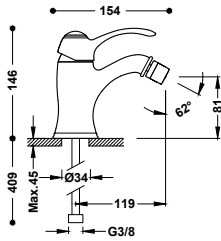

9134592

Grifo monomando para bidé
Rótula orientable. Latiguillos de alimentación flexibles G3/8.

24212001	242,00
24212001AC	375,00
24212001LM	375,00
24212001VO	411,00
24212001OR	580,00

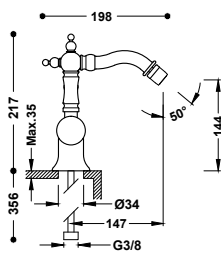

9134591

Grifo monomando con maneta lateral para bidé
Rótula orientable. Latiguillos de alimentación flexibles G3/8.

24222001	273,00
24222001AC	423,00
24222001LM	423,00
24222001OR	655,00

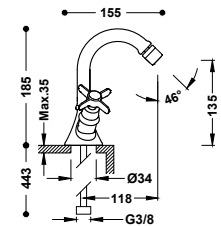

9134282

Grifo bimando para bidé
Rótula orientable. Con volantes. Latiguillos de alimentación flexibles G3/8.

24212201	199,00
24212201AC	308,00
24212201LM	308,00
24212201OR	478,00

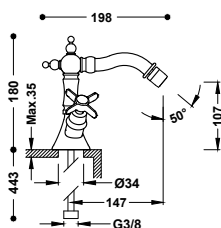

9134282

Grifo bimando para bidé
Rótula orientable. Con volantes. Latiguillos de alimentación flexibles G3/8.

24212202	309,00
24212202AC	479,00
24212202LM	479,00
24212202OR	742,00

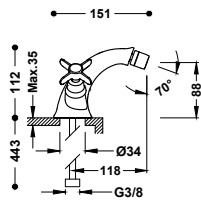

Grifo bimando para bidé

Rótula orientable. Con volantes. Latiguillos de alimentación flexibles G3/8.

■	24212101	304,00
■	24212101AC	471,00
■	24212101LM	471,00
■	24212101VO	517,00 (n)
■	24212101OR	729,00



9134282

Grifos murales

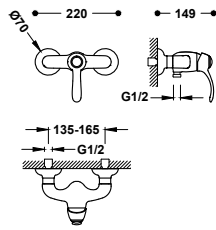

Grifo monomando mural para ducha

Ducha de mano anticalcárea de latón: Ø 78 mm. Soporte orientable para ducha de mano. Flexo metálico reforzado.

■	24216701	326,00
■	24216701AC	506,00
■	24216701LM	506,00
■	24216701VO	555,00 (n)
■	24216701OR	783,00



9134592

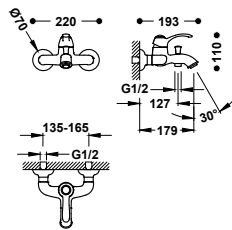

Grifo monomando mural para bañera y ducha

Ducha de mano anticalcárea de latón: Ø 78 mm. Soporte orientable para ducha de mano. Flexo metálico reforzado.

■	24217001	377,00
■	24217001AC	584,00
■	24217001LM	584,00
■	24217001VO	640,00 (n)
■	24217001OR	904,00



9134592

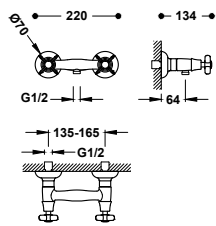

Grifo bimando mural para ducha

Ducha de mano anticalcárea de latón: Ø 78 mm. Soporte orientable para ducha de mano. Flexo metálico reforzado.

■	24216301	315,00
■	24216301AC	488,00
■	24216301LM	488,00
■	24216301VO	535,00 (n)
■	24216301OR	755,00



9134282

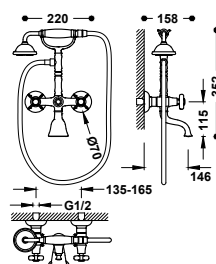

Grifo bimando mural para bañera y ducha

Ducha de mano anticalcárea de latón: Ø 78 mm. Soporte fijo para ducha de mano. Flexo metálico reforzado.

■	24217601	467,00
■	24217601AC	723,00
■	24217601LM	723,00
■	24217601VO	793,00 (n)
■	24217601OR	1.120,00



9134282

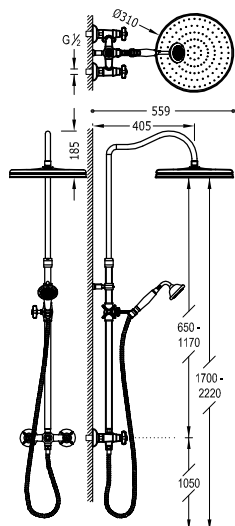
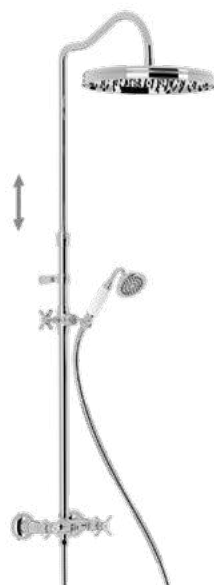

Conjunto de grifo bimando mural de 2 vías para ducha

- Barra de ducha telescópica.
- Rociador de ducha orientable de latón: Ø 310 mm.
- Soporte deslizante y orientable para ducha de mano.
- Ducha de mano anticalcárea de latón: Ø 78 mm.
- Flexo metálico reforzado.

24219102	1.073,00
24219102AC	1.663,00
24219102LM	1.663,00
24219102VO	1.824,00

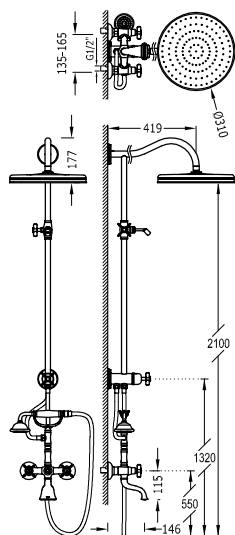
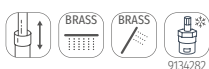

Conjunto de grifo bimando mural de 3 vías para bañera y ducha

- Con inversor integrado en la barra de ducha.
- Rociador de ducha orientable de latón: Ø 310 mm.
- Soporte deslizante y orientable para ducha de mano.
- Ducha de mano anticalcárea de latón: Ø 78 mm.
- Flexo metálico reforzado.

24217602	1.005,00
24217602AC	1.558,00
24217602LM	1.558,00



Grifos empotrados

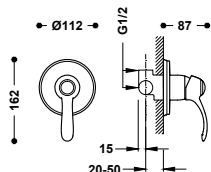

Grifo monomando empotrado de 1 vía para ducha

Cuerpo empotrado incluido.

24217701	124,00
24217701AC	192,00
24217701LM	192,00
24217701OR	298,00



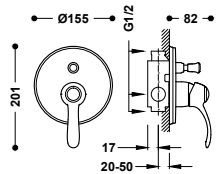

Grifo monomando empotrado de 2 vías para bañera y ducha

Cuerpo empotrado incluido. Inversor de 2 vías.

■	24218001	192,00
■	24218001AC	297,00
■	24218001LM	297,00
■	24218001OR	460,00



9134592

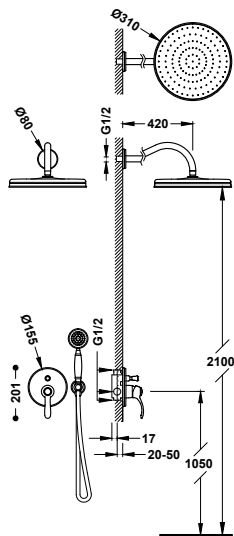

Kit de grifo monomando empotrado de 2 vías para ducha

- Cuerpo empotrado incluido.
- Inversor de 2 vías.
- Brazo a pared con rociador de ducha orientable y de latón: Ø 310 mm.
- Soporte para ducha de mano con toma de agua a pared.
- Ducha de mano anticalcárea de latón: Ø 78 mm.
- Flexo metálico reforzado.

■	24218003	683,00
■	24218003AC	1.058,00
■	24218003LM	1.058,00
■	24218003VO	1.161,00 ⁽ⁿ⁾
■	24218003OR	1.638,00



9134592

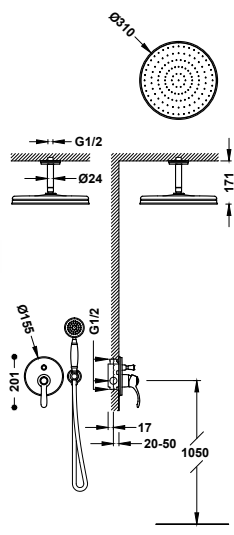

Kit de grifo monomando empotrado de 2 vías para ducha

- Cuerpo empotrado incluido.
- Inversor de 2 vías.
- Brazo a techo con rociador de ducha orientable y de latón: Ø 310 mm.
- Soporte para ducha de mano con toma de agua a pared.
- Ducha de mano anticalcárea de latón: Ø 78 mm.
- Flexo metálico reforzado.

■	24218004	646,00
■	24218004AC	1.002,00
■	24218004LM	1.002,00
■	24218004OR	1.551,00



9134592

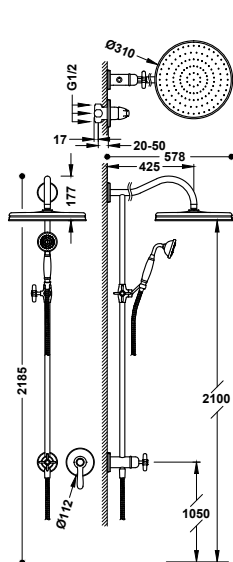

Kit de grifo monomando empotrado de 2 vías para ducha

- Cuerpo empotrado incluido.
- Conjunto de barra de ducha con rociador de ducha orientable de latón: Ø 310 mm.
- Inversor integrado en la barra de ducha.
- Soporte deslizante y orientable para ducha de mano.
- Ducha de mano anticalcárea de latón: Ø 78 mm.
- Flexo metálico reforzado.

24217703	700,00
24217703AC	1.085,00
24217703LM	1.085,00



Grifos para bañera

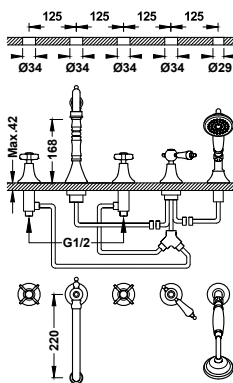

Grifo bimando para borde de bañera

- Con volantes e inversor.
- Ducha de mano anticalcárea de latón: Ø 78 mm.
- Caudal: 3 bar - 12 l/min.

24214601	653,00
24214601AC	1.012,00
24214601LM	1.012,00
24214601OR	1.566,00



Válvula de desagüe Click-clack con rebosadero y toma de drenaje	134445	107,00
-----------------------------------------------------------------	--------	--------

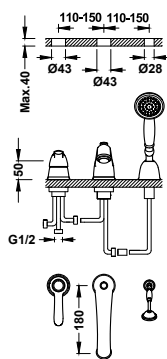

Grifo monomando para borde de bañera

- Inversor integrado en el caño de bañera.
- Ducha de mano anticalcárea de latón: Ø 78 mm.
- Caño de bañera de 180 mm. Caudal: 3 bar - 16 l/min.

24214501	500,00
24214501AC	775,00
24214501LM	775,00
24214501OR	1.199,00



Válvula de desagüe Click-clack con rebosadero y toma de drenaje	134445	107,00
-----------------------------------------------------------------	--------	--------

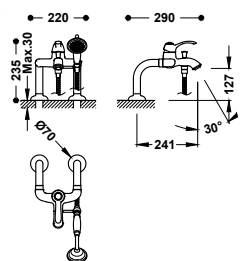

Grifo monomando para borde de bañera con tomas de agua acodadas

Con 2 tomas de agua acodadas. Ducha de mano anticalcárea de latón: Ø 78 mm. Soporte fijo para ducha de mano. Flexo metálico reforzado.

■	24219401	491,00
■	24219401AC	761,00
■	24219401LM	761,00
■	24219401OR	1.179,00



Grifo monomando a suelo para bañera y ducha

Con 2 columnas verticales de alimentación de agua a suelo. Ducha de mano anticalcárea de latón: Ø 78 mm. Soporte fijo para ducha de mano. Flexo metálico reforzado.

■	24219402	693,00
■	24219402AC	1.075,00
■	24219402LM	1.075,00

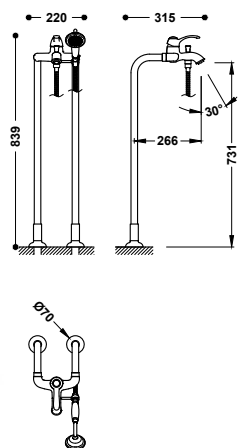

Grifos termostáticos murales

Grifo termostático mural para ducha

Ducha de mano anticalcárea de latón: Ø 78 mm. Soporte orientable para ducha de mano. Flexo metálico reforzado.

■	24216409	522,00
■	24216409AC	809,00
■	24216409LM	809,00
■	24216409OR	1.253,00

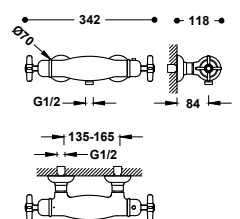

Grifo termostático mural para bañera y ducha

Con salida del agua en cascada. Inversor integrado en el regulador de caudal. Ducha de mano anticalcárea de latón: Ø 78 mm. Soporte orientable para ducha de mano. Flexo metálico reforzado.

■	24217409	579,00
■	24217409AC	897,00
■	24217409LM	897,00
■	24217409OR	1.389,00

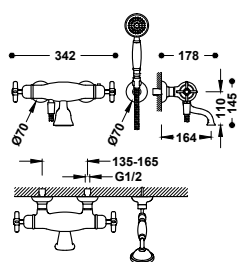

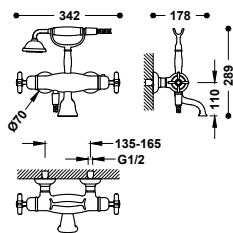

Grifo termostático mural para bañera y ducha

Con salida del agua en cascada. Inversor integrado en el regulador de caudal. Ducha de mano anticalcárea de latón: Ø 78 mm. Soporte fijo para ducha de mano. Flexo metálico reforzado.

24217609	731,00
24217609AC	1.133,00
24217609LM	1.133,00
24217609OR	1.754,00

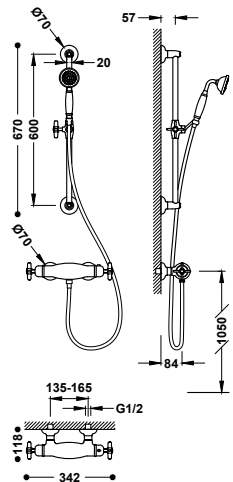

Kit de grifo termostático mural para ducha

- Barra de ducha: long. 600 mm.
- Soporte deslizante y orientable para ducha de mano.
- Ducha de mano anticalcárea de latón: Ø 78 mm.
- Flexo metálico reforzado.

24216402	669,00
24216402AC	1.037,00
24216402LM	1.037,00

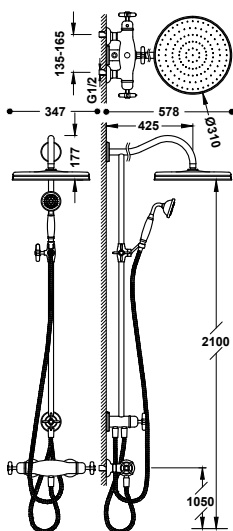

Conjunto de grifo termostático mural de 2 vías para ducha

- Con inversor integrado en la barra de ducha.
- Rociador de ducha orientable de latón: Ø 310 mm.
- Soporte deslizante y orientable para ducha de mano.
- Ducha de mano anticalcárea de latón: Ø 78 mm.
- Flexo metálico reforzado.

24219501	928,00
24219501AC	1.438,00
24219501LM	1.438,00



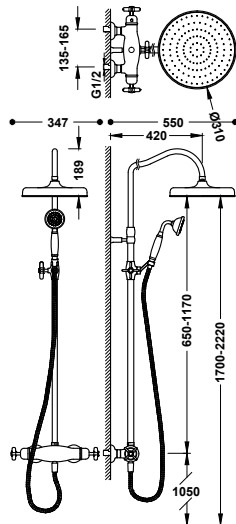

Conjunto de grifo termostático mural de 2 vías para ducha

- Con inversor integrado en el regulador de caudal.
- Barra de ducha telescópica.
- Rociador de ducha orientable de latón: Ø 310 mm.
- Soporte deslizante y orientable para ducha de mano.
- Ducha de mano anticalcárea de latón: Ø 78 mm.
- Flexo metálico reforzado.

■	24219503	1.112,00
■	24219503AC	1.723,00
■	24219503LM	1.723,00
■	24219503VO	1.890,00 ⁽ⁿ⁾

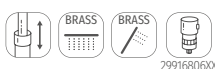

Grifos termostáticos empotrados

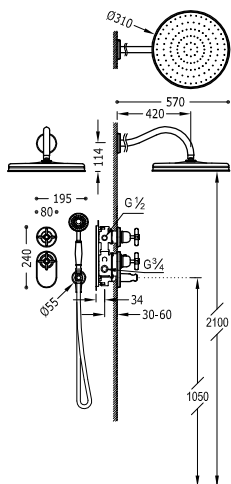

Kit de grifo termostático empotrado de 2 vías Block System para ducha

- Cuerpo empotrado termostático de instalación vertical incluido.
- Regulador de caudal y distribuidor de 2 vías.
- Brazo a pared con rociador de ducha orientable de latón: Ø 310 mm.
- Soporte para ducha de mano con toma de agua a pared.
- Ducha de mano anticalcárea de latón: Ø 78 mm.
- Flexo metálico reforzado.

■	24235202	1.080,00
■	24235202AC	1.673,00
■	24235202LM	1.673,00
■	24235202OR	2.591,00

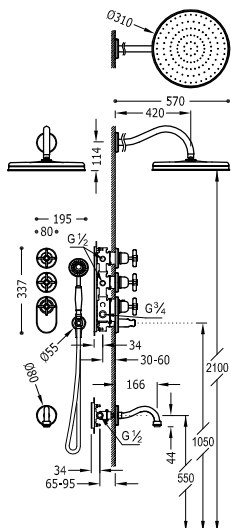

Kit de grifo termostático empotrado de 3 vías Block System para bañera y ducha

- Cuerpo empotrado termostático de instalación vertical incluido.
- Regulador de caudal y distribuidor de 3 vías.
- Brazo a pared con rociador de ducha orientable de latón: Ø 310 mm.
- Caño fijo de bañera a pared.
- Soporte para ducha de mano con toma de agua a pared.
- Ducha de mano anticalcárea de latón: Ø 78 mm.
- Flexo metálico reforzado.

■	24235301	1.423,00
■	24235301AC	2.206,00
■	24235301LM	2.206,00
■	24235301OR	3.415,00



Grifos para varios usos

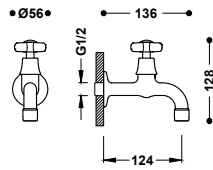

Grifo de 1 agua para office o lavadero
Con conexión roscada de G1/2.

■	24252001	110,00
■	24252001AC	171,00
■	24252001LM	171,00
■	24252001OR	265,00



Llaves de paso

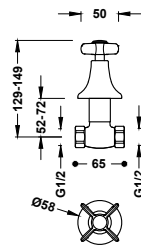

Llave de paso empotrada
Con conexión roscada de G1/2. Índice cerámico frío (C-cold).

■	24215501	100,00
■	24215501AC	154,00
■	24215501LM	154,00
■	24215501OR	239,00

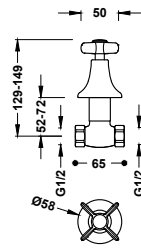

Llave de paso empotrada
Con conexión roscada de G1/2. Índice cerámico caliente (H-hot).

■	24215502	100,00
■	24215502AC	154,00
■	24215502LM	154,00
■	24215502OR	239,00



Complementos de ducha

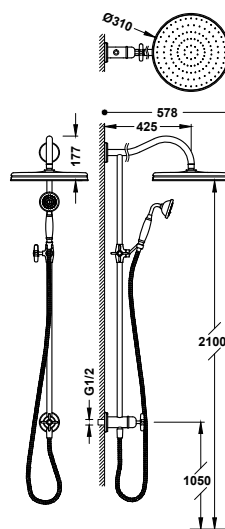

Conjunto de barra de ducha sin grifo con toma de agua a pared y rociador

- Con inversor integrado en la barra de ducha.
- Rociador de ducha orientable de latón: Ø 310 mm.
- Soporte deslizante y orientable para ducha de mano.
- Ducha de mano anticálcarea de latón: Ø 78 mm.
- Flexo metálico reforzado.

■	24247602	602,00
■	24247602AC	933,00
■	24247602LM	933,00



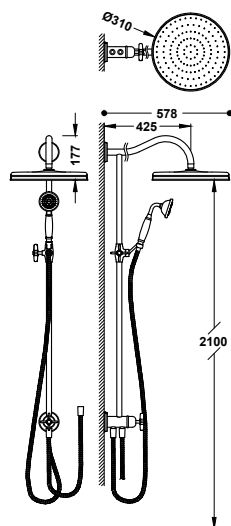

Conjunto de barra de ducha adaptable a cualquier grifo

- Con inversor integrado en la barra de ducha.
- Rociador de ducha orientable de latón: \varnothing 310 mm.
- Soporte deslizante y orientable para ducha de mano.
- Ducha de mano anticalcárea de latón: \varnothing 78 mm.
- Flexo metálico reforzado.

24247601	617,00
24247601AC	956,00
24247601LM	956,00

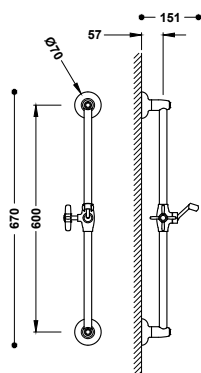

Barra deslizante para ducha

Barra de ducha: 600 mm y \varnothing 20,6 mm. Soporte deslizante y orientable para ducha de mano.

24273201	231,00
24273201AC	358,00
24273201LM	358,00

Soporte fijo con toma de agua para ducha de mano y flexo

Con toma de agua a pared.

24218201	76,00
24218201AC	118,00
24218201OR	182,00
24218201LM	118,00

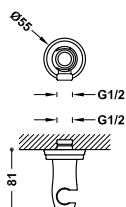

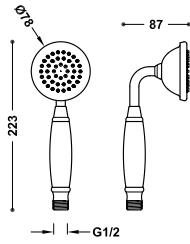

Ducha de mano Clasic

Mango cerámico. Dimensiones: Ø 78 mm. Material: Latón. Boquillas anticalcáreas.

29963109	62,00
29963109AC	96,00
29963109OR	149,00
29963109LM	101,00

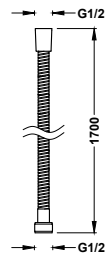
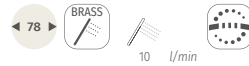

Flexo metálico

Long.: 1,70 m.

9134830053	88,00
913483005LM	88,00

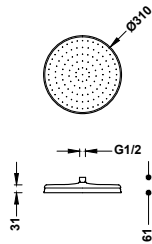
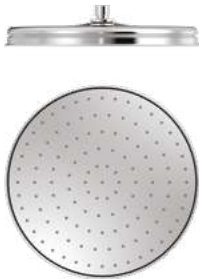

Rociador de ducha Clasic

Dimensiones: Ø 310 mm. Rótula orientable. Material: Latón. Boquillas anticalcáreas.

29933703	287,00
29933703AC	444,00
29933703OR	688,00
29933703LM	444,00

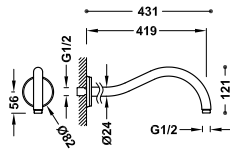

Brazo a pared Clasic

Para rociador de ducha. Longitud: 419 mm.

29933701	90,00
29933701AC	139,00
29933701OR	216,00
29933701LM	139,00

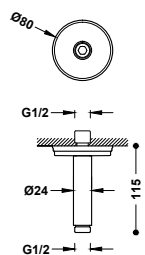

Brazo a techo Clasic

Para rociador de ducha. Longitud: 115 mm.

29933702	64,00
29933702AC	100,00
29933702OR	154,00
29933702LM	100,00

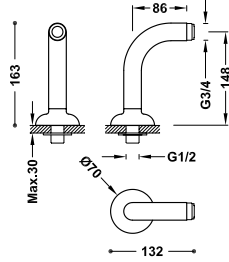

Tomas de agua acodadas de instalación a borde bañera para grifo de bañera
2 unidades con silenciador.

24287101	165,00
24287101AC	255,00
24287101OR	395,00
24287101LM	255,00

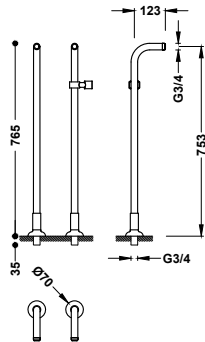

Tomas de agua acodadas de instalación a suelo para grifo de bañera
2 columnas verticales de alimentación de agua a suelo.

24219403	375,00
24219403AC	580,00
24219403OR	899,00
24219403LM	580,00

Slim

Minimalismo que fluye

Slim depura la grifería hasta su expresión más esencial. Sus formas delgadas, proporciones puras y acabados contemporáneos encajan con naturalidad en entornos sobrios y elegantes. Una colección ligera, precisa y eficiente, donde el diseño fluye con el espacio, haciéndolo único y personal.





Grifos para lavabo

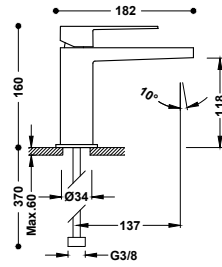

Grifo monomando para lavabo
Latiguillos de alimentación flexibles G3/8.



20210301	207,00
20210301D	231,00
20210301NM	320,00
20210301BM	320,00
20210301AC	320,00
20210301KMB	351,00
20210301OR	496,00
20210301OM	496,00
20210301OPM	496,00 ⁽ⁿ⁾

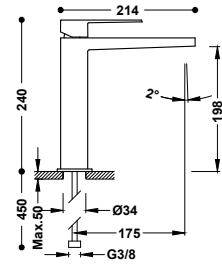

Grifo monomando alto para lavabo
Latiguillos de alimentación flexibles G3/8.



20210303	387,00
20210303NM	600,00
20210303BM	600,00
20210303AC	600,00
20210303KMB	658,00
20210303OR	930,00
20210303OM	930,00
20210303OPM	930,00 ⁽ⁿ⁾

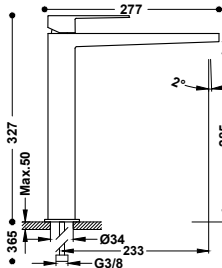

Grifo monomando XL para lavabo
Latiguillos de alimentación flexibles G3/8.



20210305	427,00
20210305NM	662,00
20210305BM	662,00
20210305AC	662,00
20210305KMB	726,00
20210305OR	1.025,00
20210305OM	1.025,00
20210305OPM	1.025,00 ⁽ⁿ⁾

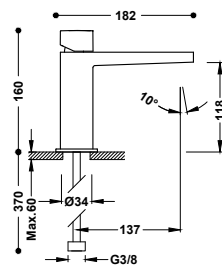

Grifo monomando para lavabo
Latiguillos de alimentación flexibles G3/8.



20210302	207,00
20210302D	231,00

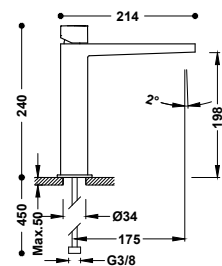

Grifo monomando alto para lavabo
Latiguillos de alimentación flexibles G3/8.



20210304	387,00
----------	--------

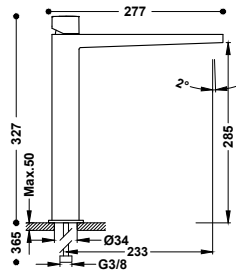

Grifo monomando XL para lavabo
Latiguillos de alimentación flexibles G3/8.

20210306 427,00

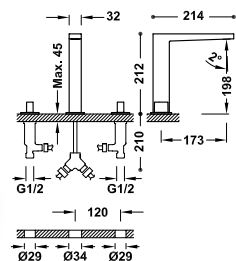

Grifo bimando de repisa para lavabo
De instalación libre. Con volantes.

20210501 416,00
20210501NM 645,00
20210501BM 645,00
20210501AC 645,00
20210501OR 999,00
20210501OM 999,00

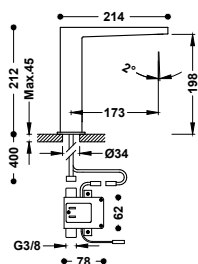

Grifo electrónico de 1 agua para lavabo
Accionado mediante sensor de infrarrojos.

20261310 382,00
20261310NM 592,00
20261310BM 592,00
20261310AC 592,00
20261310OR 917,00
20261310OM 917,00

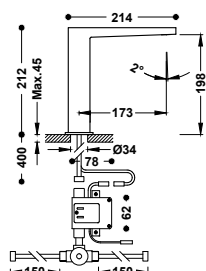

Grifo electrónico con sistema premezclador para lavabo
Accionado mediante sensor de infrarrojos. Incluye una válvula mezcladora de 2 aguas con tubos flexibles.

20261320 427,00
20261320NM 662,00
20261320BM 662,00
20261320AC 662,00
20261320KMB 726,00 (n)
20261320OR 1.025,00
20261320OM 1.025,00
20261320OPM 1.025,00 (n)



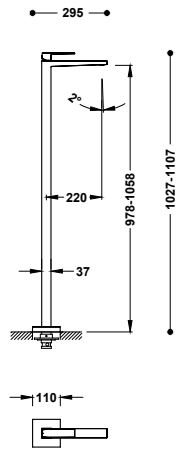

Grifo monomando con toma a suelo para lavabo

✘ Cuerpo empotrado no incluido (ref. 26285350).
1 columna vertical de alimentación de agua a suelo.

20285301	706,00
20285301NM	1.095,00
20285301BM	1.095,00
20285301AC	1.095,00
20285301KM	1.095,00
20285301KMB	1.201,00
20285301VO	1.201,00 ⁽ⁿ⁾
20285301CA	1.201,00 ⁽ⁿ⁾
20285301GR	1.201,00 ⁽ⁿ⁾
20285301OR	1.695,00
20285301OM	1.695,00
20285301OPM	1.695,00



Base de empotramiento para montaje de grifos a suelo

26285350 200,00

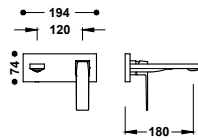

Pieza vista para cuerpo empotrado de lavabo

✘ Cuerpo empotrado no incluido (ref. 20830002).
Sólo pieza vista. Incluye placa embellecedora, mando y caño de 180 mm.

20230031	219,00
20230031NM	340,00
20230031BM	340,00
20230031AC	340,00
20230031KMB	373,00
20230031OR	526,00
20230031OM	526,00
20230031OPM	526,00 ⁽ⁿ⁾



Cuerpo empotrado para grifo de lavabo

20830002 90,00

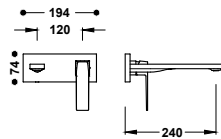

Pieza vista para cuerpo empotrado de lavabo

✘ Cuerpo empotrado no incluido (ref. 20830002).
Sólo pieza vista. Incluye placa embellecedora, mando y caño de 240 mm.

20230032	230,00
20230032NM	357,00
20230032BM	357,00
20230032AC	357,00
20230032KMB	391,00
20230032OR	552,00
20230032OM	552,00
20230032OPM	552,00 ⁽ⁿ⁾



Cuerpo empotrado para grifo de lavabo

20830002 90,00

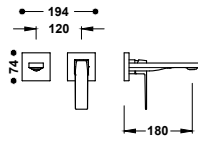

Pieza vista para cuerpo empotrado de lavabo

✘ Cuerpo empotrado no incluido (ref. 20830002).
Sólo pieza vista. Incluye placa embellecedora, mando y caño de 180 mm.

20230021	182,00
20230021NM	282,00
20230021BM	282,00
20230021AC	282,00
20230021KMB	309,00
20230021OR	437,00
20230021OM	437,00
20230021OPM	437,00 ⁽ⁿ⁾



Cuerpo empotrado para grifo de lavabo

20830002 90,00

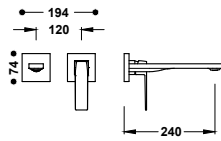

Pieza vista para cuerpo empotrado de lavabo

✘ Cuerpo empotrado no incluido (ref. 20830002).
Sólo pieza vista. Incluye placa embellecedora, mando y caño de 240 mm.

20230022	193,00
20230022NM	299,00
20230022BM	299,00
20230022AC	299,00
20230022KMB	327,00
20230022OR	462,00
20230022OM	462,00
20230022OPM	462,00 ⁽ⁿ⁾



Cuerpo empotrado para grifo de lavabo

20830002 90,00

Grifos para bidé

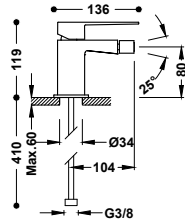

9130190

Grifo monomando para bidé

Rótula orientable. Latiguillos de alimentación flexibles G3/8.

20212001	210,00
20212001D	234,00
20212001NM	325,00
20212001BM	325,00
20212001AC	325,00
20212001KMB	357,00
20212001OR	503,00
20212001OM	503,00
20212001OPM	503,00 ⁽ⁿ⁾

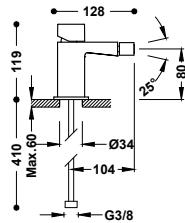

9130190

Grifo monomando para bidé

Rótula orientable. Latiguillos de alimentación flexibles G3/8.

20212002	210,00
20212002D	234,00

Grifos murales

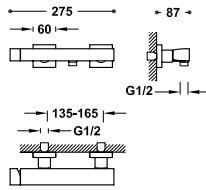

Grifo monomando mural para ducha

Ducha de mano anticalcárea de latón. Soporte orientable para ducha de mano. Flexo satinado.



20216701	368,00
20216701NM	571,00
20216701BM	571,00
20216701AC	571,00
20216701KMB	626,00
20216701OR	883,00
20216701OM	883,00
20216701OPM	883,00 ⁿ

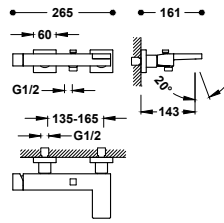

Grifo monomando mural para bañera y ducha

Ducha de mano anticalcárea de latón. Soporte orientable para ducha de mano. Flexo satinado.



20217001	391,00
20217001NM	605,00
20217001BM	605,00
20217001AC	605,00
20217001KMB	664,00
20217001OR	937,00
20217001OM	937,00
20217001OPM	937,00 ⁿ

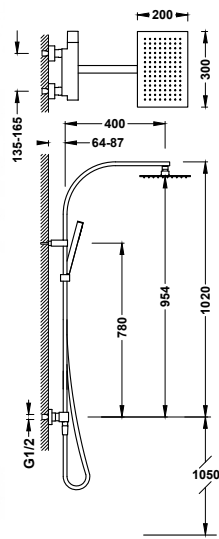

Conjunto de grifo monomando mural de 2 vías para ducha

- Rociador de ducha orientable de acero inoxidable: 300x200 mm.
- Soporte deslizante y orientable para ducha de mano.
- Ducha de mano anticalcárea de latón.
- Flexo satinado.



20219101	765,00
20219101NM	1.186,00
20219101BM	1.186,00
20219101AC	1.186,00
20219101KMB	1.301,00
20219101OPM	1.836,00 ⁿ

Grifos empotrados

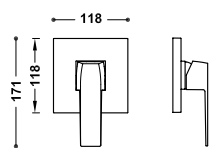

Pieza vista para caja empotrada de 1 vía Rapid-box

✘ Cuerpo empotrado no incluido (ref. 20827810).
Sólo pieza vista. Incluye placa embellecedora, mando, casquillo y tornillo de fijación oculto. Completar con la caja empotrada Rapid-box ref.: 20827810.

20227810	110,00
20227810NM	171,00
20227810BM	171,00
20227810AC	171,00
20227810KMB	187,00
20227810OR	264,00
20227810OM	264,00
20227810OPM	264,00 ⁽ⁿ⁾



Caja empotrada Rapid-box de 1 vía

20827810 85,00

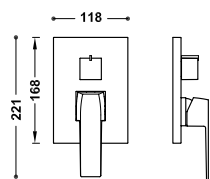

Pieza vista para caja empotrada de 2 vías Rapid-box

✘ Cuerpo empotrado no incluido (ref. 20828110).
Sólo pieza vista. Incluye placa embellecedora, mando, volante distribuidor y tornillo de fijación oculto.

20228110	130,00
20228110NM	202,00
20228110BM	202,00
20228110AC	202,00
20228110KMB	221,00
20228110OR	312,00
20228110OM	312,00
20228110OPM	312,00 ⁽ⁿ⁾



Caja empotrada Rapid-box de 2 vías

20828110 95,00

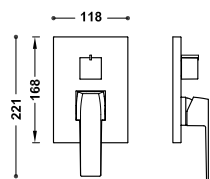

Pieza vista para caja empotrada de 3 vías Rapid-box

✘ Cuerpo empotrado no incluido (ref. 20827310).
Sólo pieza vista. Incluye placa embellecedora, mando, volante distribuidor y tornillo de fijación oculto.

20227310	140,00
20227310NM	217,00
20227310BM	217,00
20227310AC	217,00
20227310KMB	238,00
20227310OR	336,00
20227310OM	336,00
20227310OPM	336,00 ⁽ⁿ⁾



Caja empotrada Rapid-box de 3 vías

20827310 100,00

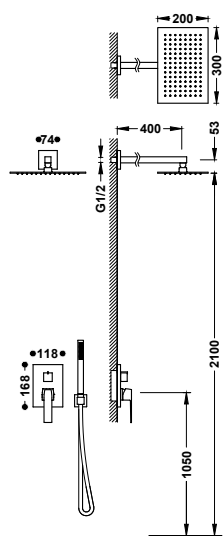

Kit de grifo monomando empotrado de 2 vías Rapid-box para ducha

✘ Cuerpo empotrado no incluido (ref. 20828110).
· Volante distribuidor de 2 vías.
· Brazo a pared con rociador de ducha orientable y de acero inoxidable: 300x200 mm.
· Soporte para ducha de mano con toma de agua a pared.
· Ducha de mano anticalcárea de latón.
· Flexo satinado.

20238004	570,00
20238004NM	884,00
20238004BM	884,00
20238004AC	884,00
20238004KMB	969,00
20238004OR	1.368,00
20238004OM	1.368,00
20238004OPM	1.368,00 ⁽ⁿ⁾



Caja empotrada Rapid-box de 2 vías

20828110 95,00

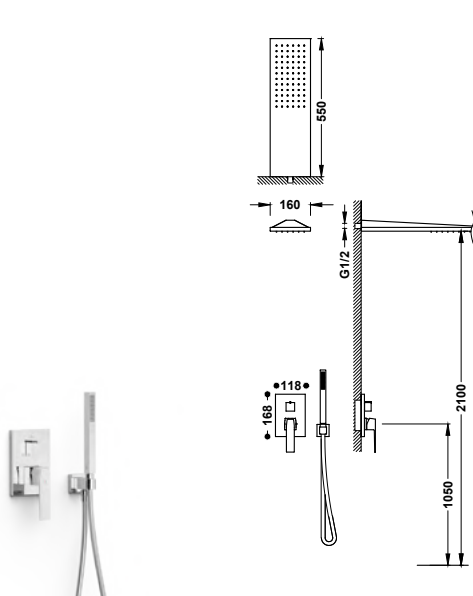

Kit de grifo monomando empotrado de 2 vías Rapid-box para ducha

- ✗ Cuerpo empotrado no incluido (ref. 20828110).
- Volante distribuidor de 2 vías.
- Rociador de ducha a pared de acero inoxidable: 160x550 mm.
- Soporte para ducha de mano con toma de agua a pared.
- Ducha de mano anticalcárea de latón.
- Flexo satinado.

20238005	742,00
20238005NM	1.150,00
20238005BM	1.150,00
20238005AC	1.150,00
20238005OR	1.781,00
20238005OM	1.781,00



 Caja empotrada Rapid-box de 2 vías	20828110	95,00
----------------------------------------------------------------------------------------------------------------------	----------	-------

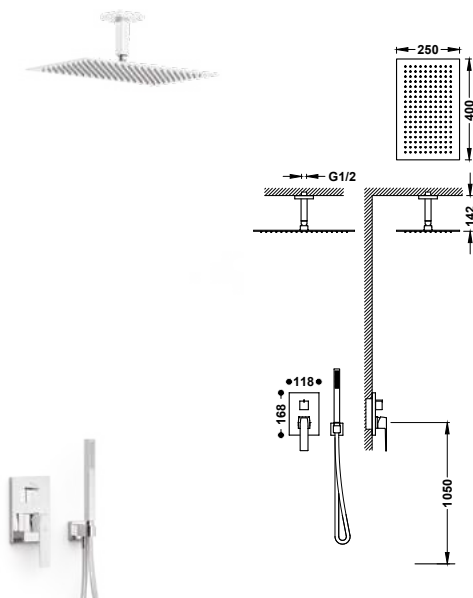

Kit de grifo monomando empotrado de 2 vías Rapid-box para ducha

- ✗ Cuerpo empotrado no incluido (ref. 20828110).
- Volante distribuidor de 2 vías.
- Brazo a techo con rociador de ducha orientable y de acero inoxidable: 400x250 mm.
- Soporte para ducha de mano con toma de agua a pared.
- Ducha de mano anticalcárea de latón.
- Flexo satinado.

20238003	605,00
20238003NM	938,00
20238003BM	938,00
20238003AC	938,00
20238003OR	1.452,00
20238003OM	1.452,00



 Caja empotrada Rapid-box de 2 vías	20828110	95,00
------------------------------------------------------------------------------------------------------------------------	----------	-------

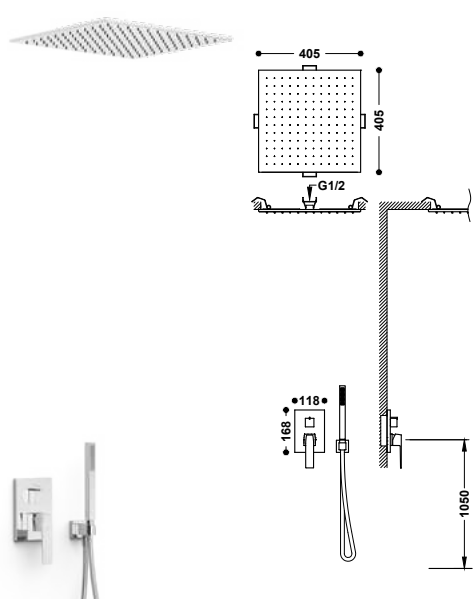

Kit de grifo monomando empotrado de 2 vías Rapid-box para ducha

- ✗ Cuerpo empotrado no incluido (ref. 20828110).
- Volante distribuidor de 2 vías.
- Rociador de ducha empotrado a techo de acero inoxidable: 405x405 mm.
- Soporte para ducha de mano con toma de agua a pared.
- Ducha de mano anticalcárea de latón.
- Flexo satinado.

20238006	1.138,00
20238006NM	1.764,00
20238006BM	1.764,00
20238006AC	1.764,00
20238006OR	2.731,00
20238006OM	2.731,00



 Caja empotrada Rapid-box de 2 vías	20828110	95,00
------------------------------------------------------------------------------------------------------------------------	----------	-------

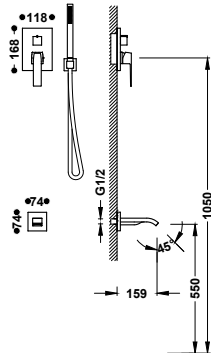

Kit de grifo monomando empotrado de 2 vías Rapid-box para bañera y ducha

- ✘ Cuerpo empotrado no incluido (ref. 20828110).
- Volante distribuidor de 2 vías.
- Caño fijo de bañera a pared.
- Soporte para ducha de mano con toma de agua a pared.
- Ducha de mano anticalcárea de latón.
- Flexo satinado.

20238007	426,00
20238007NM	660,00
20238007BM	660,00
20238007AC	660,00
20238007OR	1.022,00
20238007OM	1.022,00

Caja empotrada Rapid-box de 2 vías

20828110

95,00

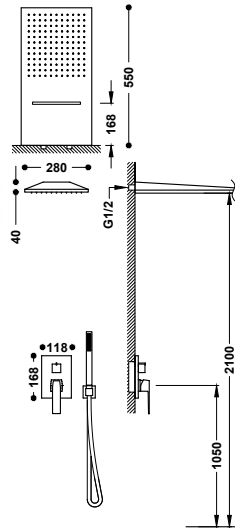

Kit de grifo monomando empotrado de 3 vías Rapid-box para ducha

- ✘ Cuerpo empotrado no incluido (ref. 20827310).
- Volante distribuidor de 3 vías.
- Rociador de ducha a pared de acero inoxidable con 2 funciones (lluvia/cascada). 280x550 mm. IMPORTANTE: Montar un desagüe de >50 l/min.
- Soporte para ducha de mano con toma de agua a pared.
- Ducha de mano anticalcárea de latón.
- Flexo satinado.

20237301	1.073,00
20237301NM	1.663,00
20237301BM	1.663,00
20237301AC	1.663,00
20237301KMB	1.824,00
20237301OR	2.575,00
20237301OM	2.575,00
20237301OPM	2.575,00 ⁽ⁿ⁾

Caja empotrada Rapid-box de 3 vías

20827310

100,00

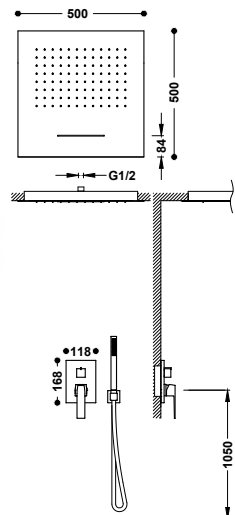

Kit de grifo monomando empotrado de 3 vías Rapid-box para ducha

- ✘ Cuerpo empotrado no incluido (ref. 20827310).
- Volante distribuidor de 3 vías.
- Rociador de ducha empotrado a techo de acero inoxidable con 2 funciones (lluvia/cascada). 500x500 mm. IMPORTANTE: Montar un desagüe de >50 l/min.
- Soporte para ducha de mano con toma de agua a pared.
- Ducha de mano anticalcárea de latón.
- Flexo satinado.

20237302	1.479,00
20237302NM	2.292,00
20237302BM	2.292,00
20237302AC	2.292,00
20237302KMB	2.514,00
20237302OR	3.550,00
20237302OM	3.550,00
20237302OPM	3.550,00 ⁽ⁿ⁾

Caja empotrada Rapid-box de 3 vías

20827310

100,00

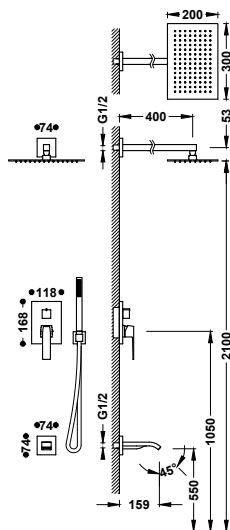

Kit de grifo monomando empotrado de 3 vías Rapid-box para ducha

- **X** Cuerpo empotrado no incluido (ref. 20827310).
- Volante distribuidor de 3 vías.
- Brazo a pared con rociador de ducha orientable y de acero inoxidable: 300x200 mm.
- Caño fijo de bañera a pared.
- Soporte para ducha de mano con toma de agua a pared.
- Ducha de mano anticalcárea de latón.
- Flexo satinado.

20237303	751,00
20237303NM	1.164,00
20237303BM	1.164,00
20237303AC	1.164,00
20237303OR	1.802,00
20237303OM	1.802,00



Caja empotrada Rapid-box de 3 vías

20827310	100,00
----------	--------

Grifos para bañera

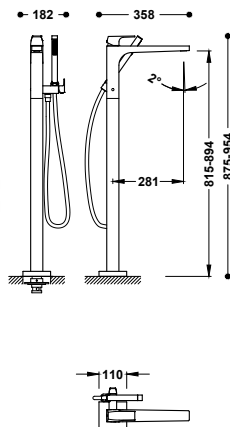

Grifo monomando a suelo para bañera y ducha

- **X** Cuerpo empotrado no incluido (ref. 26285350).
- 1 columna vertical de alimentación de agua a suelo. Soporte para ducha de mano con cierre y regulación de caudal independiente.
- Ducha de mano anticalcárea de latón. Flexo satinado.

20247001	1.241,00
20247001NM	1.924,00
20247001BM	1.924,00
20247001AC	1.924,00
20247001KM	1.924,00
20247001KMB	2.110,00
20247001VO	2.110,00 ⁿ
20247001CA	2.110,00 ⁿ
20247001GR	2.110,00 ⁿ
20247001OR	2.979,00
20247001OM	2.979,00
20247001OPM	2.979,00



Base de empotramiento para montaje de grifos a suelo

26285350	200,00
----------	--------

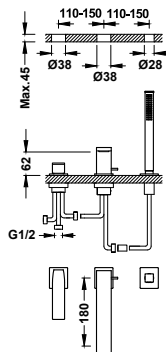

Grifo monomando para borde de bañera

- Inversor integrado en el caño de bañera.
- Ducha de mano anticalcárea de latón.
- Caño de bañera de 180 mm. Caudal: 3 bar - 13 l/m.
- Kit depósito opcional no incluido ref: 20224501.

20216103	482,00
20216103NM	746,00
20216103BM	746,00
20216103AC	746,00
20216103OR	1.156,00
20216103OM	1.156,00



Depósito para grifería de borde de bañera

20224501	444,00
----------	--------

→ 352



Válvula de desagüe Click-clack con rebosadero y toma de drenaje

134445	107,00
--------	--------

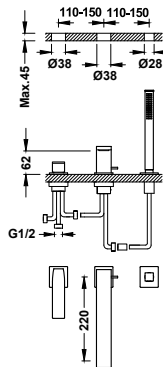

Grifo monomando para borde de bañera

- Inversor integrado en el caño de bañera.
- Ducha de mano anticalcárea de latón.
- Caño de bañera de 220 mm. Caudal: 3 bar - 13 l/m.
- Kit depósito opcional no incluido ref: 20224501.

■	20216101	492,00
■	20216101NM	763,00
■	20216101BM	763,00
■	20216101AC	763,00
■	20216101OR	1.181,00
■	20216101OM	1.181,00



Depósito para grifería de borde de bañera

■	20224501	444,00
---	----------	--------



Válvula de desagüe Click-clack con rebosadero y toma de drenaje

■	134445	107,00
---	--------	--------

Grifos termostáticos murales

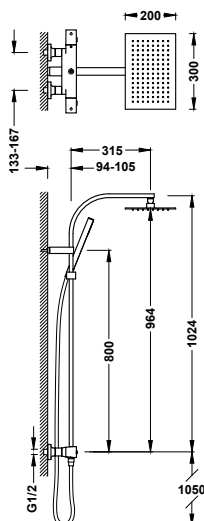

Conjunto de grifo termostático mural Over-wall de 2 vías para ducha

- Con inversor integrado en el regulador de caudal.
- Volante cuadrado.
- Rociador de ducha orientable de acero inoxidable: 300x200 mm.
- Soporte deslizante y orientable para ducha de mano.
- Ducha de mano anticalcárea de latón.
- Flexo satinado.

■	19039306	718,00
■	19039306NM	1.113,00
■	19039306BM	1.113,00
■	19039306AC	1.113,00
■	19039306KMB	1.221,00
■	19039306OM	1.723,00



Grifos termostáticos empotrados

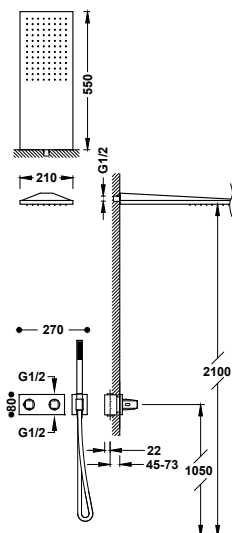

Kit de grifo termostático empotrado de 2 vías B-system para ducha

- Cuerpo empotrado termostático de instalación horizontal incluido.
- Regulador de caudal y distribuidor cerámico de 2 vías.
- Volante cuadrado-redondo.
- Rociador de ducha a pared de acero inoxidable: 210x550 mm.
- Soporte para ducha de mano con toma de agua a pared.
- Ducha de mano anticalcárea de latón.
- Flexo satinado.

■	30725205	1.194,00
■	30725205NM	1.851,00
■	30725205AC	1.851,00
■	30725205KMB	2.030,00
■	30725205VO	2.030,00 (n)
■	30725205CA	2.030,00 (n)
■	30725205GR	2.030,00 (n)
■	30725205OR	2.866,00
■	30725205OM	2.866,00
■	30725205OPM	2.866,00

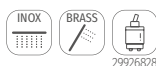

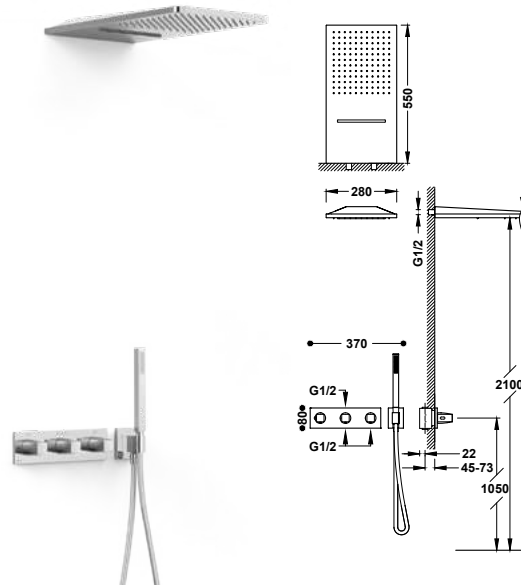

Kit de grifo termostático empotrado de 3 vías B-system para ducha

- Cuerpo empotrado termostático de instalación horizontal incluido.
- Regulador de caudal y distribuidor de 3 vías.
- Volante cuadrado-redondo.
- Rociador de ducha a pared de acero inoxidable con 2 funciones (lluvia/cascada). 280x550 mm. **IMPORTANTE:** Montar un desagüe de >50 l/min.
- Soporte para ducha de mano con toma de agua a pared.
- Ducha de mano anticalcárea de latón.
- Flexo satinado.

30725305	1.509,00
30725305NM	2.338,00
30725305AC	2.338,00
30725305KMB	2.565,00
30725305VO	2.565,00 ⁽ⁿ⁾
30725305CA	2.565,00 ⁽ⁿ⁾
30725305GR	2.565,00 ⁽ⁿ⁾
30725305OR	3.621,00
30725305OM	3.621,00
30725305OPM	3.621,00

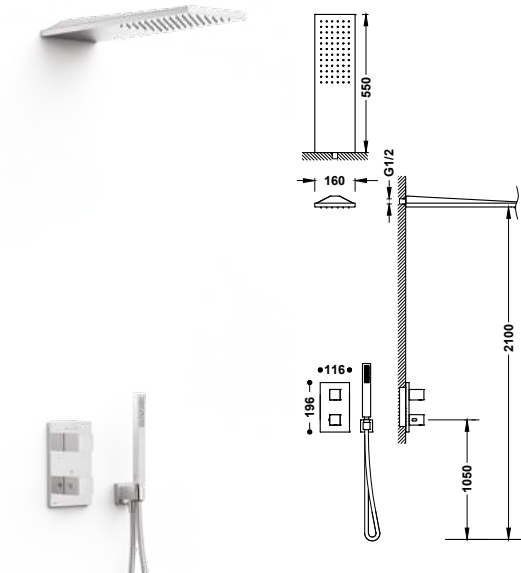

Kit de grifo termostático empotrado de 2 vías Therm-box para ducha

- ✗ Cuerpo empotrado no incluido (ref. 20785001).
- Volante cuadrado con control de temperatura y volante distribuidor.
- Rociador de ducha a pared de acero inoxidable: 160x550 mm.
- Soporte para ducha de mano con toma de agua a pared.
- Ducha de mano anticalcárea de latón.
- Flexo satinado.

20235055	759,00
20235055NM	1.176,00
20235055BM	1.176,00
20235055AC	1.176,00
20235055KMB	1.290,00
20235055OR	1.822,00
20235055OM	1.822,00

	Caja empotrada Therm-box de 2 vías	20785001	140,00
-------------------------------------------------------------------------------------	------------------------------------	----------	--------

Llaves de paso

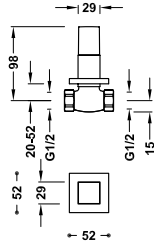

Llave de paso empotrada
Conexión a rosca hembra: 1/2".

00715501	95,00
00715501NM	148,00
00715501BM	148,00
00715501AC	148,00
00715501OR	229,00
00715501OM	229,00

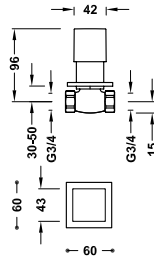

Llave de paso empotrada
Conexión a rosca hembra: 3/4".

107511	103,00
--------	--------

Study

Belleza contenida

Delicada pero decidida, Study se construye a partir de volúmenes cilíndricos delgados y proporciones refinadas. Su lenguaje formal es limpio, sereno y preciso. Un diseño minimalista que encuentra fuerza en la pureza geométrica y en la singularidad de sus acabados metálicos. Sofisticación sutil para espacios con intención.





Grifos para lavabo

Grifo monomando para lavabo

Latiguillos de alimentación flexibles G3/8.

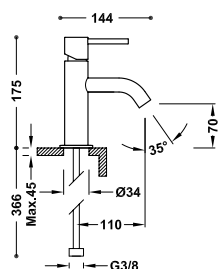

26290301	176,00
26290301D	199,00
26290301NM	273,00
26290301BM	273,00
26290301AC	273,00
26290301KM	273,00
26290301KMB	299,00
26290301VO	299,00 (n)
26290301CA	299,00 (n)
26290301GR	299,00 (n)
26290301OR	422,00
26290301OM	422,00
26290301OPM	422,00

Grifo monomando alto para lavabo

Latiguillos de alimentación flexibles G3/8.

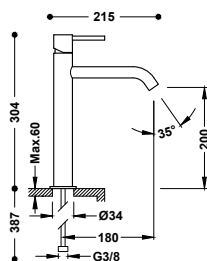

26230701	334,00
26230701NM	517,00
26230701BM	517,00
26230701AC	517,00
26230701KM	517,00
26230701KMB	568,00
26230701VO	568,00 (n)
26230701CA	568,00 (n)
26230701GR	568,00 (n)
26230701OR	801,00
26230701OM	801,00
26230701OPM	801,00

Grifo monomando XL para lavabo

Latiguillos de alimentación flexibles G3/8.

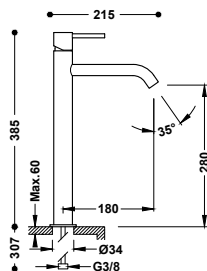

26230801	365,00
26230801NM	566,00
26230801BM	566,00
26230801AC	566,00
26230801KM	566,00
26230801KMB	620,00
26230801VO	620,00 (n)
26230801CA	620,00 (n)
26230801GR	620,00 (n)
26230801OR	876,00
26230801OM	876,00
26230801OPM	876,00

Grifo monomando para lavabo

Latiguillos de alimentación flexibles G3/8.

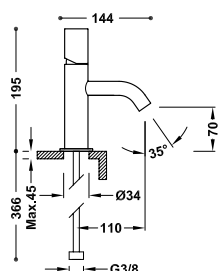

26190301	185,00
26190301D	210,00
26190301NM	287,00
26190301BM	287,00
26190301AC	287,00
26190301KM	287,00
26190301KMB	315,00
26190301VO	315,00 (n)
26190301CA	315,00 (n)
26190301GR	315,00 (n)
26190301OR	444,00
26190301OM	444,00
26190301OPM	444,00

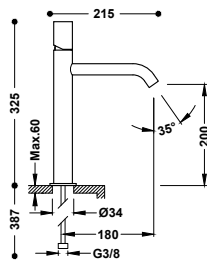

Grifo monomando alto para lavabo
Latiguillos de alimentación flexibles G3/8.



26130701	334,00
26130701NM	517,00
26130701BM	517,00
26130701AC	517,00
26130701KM	517,00
26130701KMB	568,00
26130701VO	568,00 (n)
26130701CA	568,00 (n)
26130701GR	568,00 (n)
26130701OR	801,00
26130701OM	801,00
26130701OPM	801,00

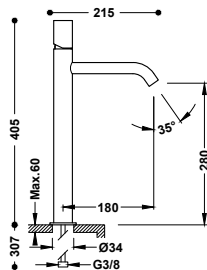

Grifo monomando XL para lavabo
Latiguillos de alimentación flexibles G3/8.



26130801	365,00
26130801NM	566,00
26130801BM	566,00
26130801AC	566,00
26130801KM	566,00
26130801KMB	620,00
26130801VO	620,00 (n)
26130801CA	620,00 (n)
26130801GR	620,00 (n)
26130801OR	876,00
26130801OM	876,00
26130801OPM	876,00

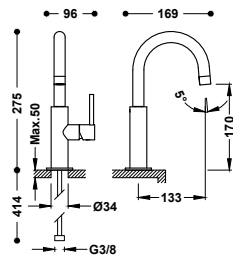

Grifo monomando con maneta lateral para lavabo
Latiguillos de alimentación flexibles G3/8.



26290403	236,00
26290403NM	367,00
26290403BM	367,00
26290403AC	367,00
26290403KM	367,00
26290403KMB	402,00
26290403VO	402,00 (n)
26290403CA	402,00 (n)
26290403GR	402,00 (n)
26290403OR	568,00
26290403OM	568,00
26290403OPM	568,00

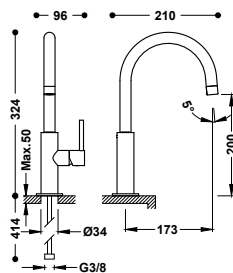

Grifo monomando alto con maneta lateral para lavabo
Latiguillos de alimentación flexibles G3/8.



26290402	247,00
26290402NM	383,00
26290402BM	383,00
26290402AC	383,00
26290402KM	383,00
26290402KMB	420,00
26290402VO	420,00 (n)
26290402CA	420,00 (n)
26290402GR	420,00 (n)
26290402OR	593,00
26290402OM	593,00
26290402OPM	593,00

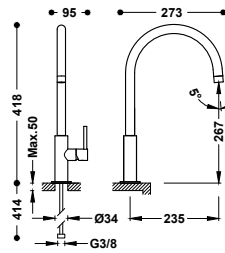

Grifo monomando XL con maneta lateral para lavabo
Latiguillos de alimentación flexibles G3/8.



26290401	259,00
26290401NM	401,00
26290401BM	401,00
26290401AC	401,00
26290401KM	401,00
26290401KMB	440,00
26290401VO	440,00 (n)
26290401CA	440,00 (n)
26290401GR	440,00 (n)
26290401OR	621,00
26290401OM	621,00
26290401OPM	621,00

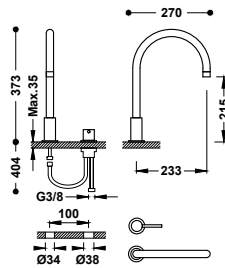

Grifo monomando de repisa para lavabo
De instalación libre.

26110501	253,00
26110501NM	391,00
26110501BM	391,00
26110501AC	391,00
26110501KM	391,00
26110501KMB	429,00
26110501VO	429,00 (n)
26110501CA	429,00 (n)
26110501GR	429,00 (n)
26110501OR	606,00
26110501OM	606,00
26110501OPM	606,00

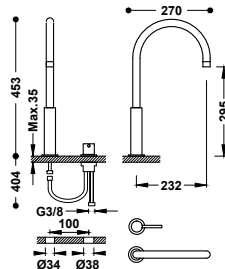

Grifo monomando alto de repisa para lavabo
De instalación libre.

26110502	270,00
26110502NM	418,00
26110502BM	418,00
26110502AC	418,00
26110502KM	418,00
26110502KMB	458,00
26110502VO	458,00 (n)
26110502CA	458,00 (n)
26110502GR	458,00 (n)
26110502OR	647,00
26110502OM	647,00
26110502OPM	647,00

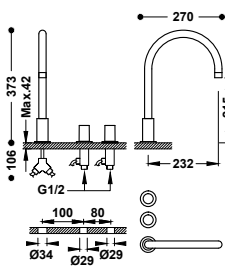

Grifo bimando de repisa para lavabo
De instalación libre. Con volantes.

06110501	297,00
06110501NM	461,00
06110501BM	461,00
06110501AC	461,00
06110501KM	461,00
06110501KMB	506,00
06110501VO	506,00 (n)
06110501CA	506,00 (n)
06110501GR	506,00 (n)
06110501OR	714,00
06110501OM	714,00
06110501OPM	714,00

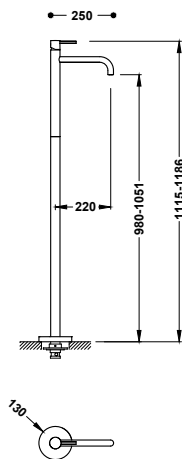

Grifo monomando con toma a suelo para lavabo

✘ Cuerpo empotrado no incluido (ref. 26285350).
1 columna vertical de alimentación de agua a suelo.



26285305	618,00
26285305NM	959,00
26285305BM	959,00
26285305AC	959,00
26285305KM	959,00
26285305KMB	1.051,00
26285305VO	1.051,00 (n)
26285305CA	1.051,00 (n)
26285305GR	1.051,00 (n)
26285305OR	1.484,00
26285305OM	1.484,00
26285305OPM	1.484,00



Base de empotramiento para montaje de grifos a suelo

26285350 200,00

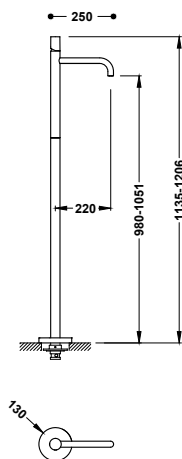

Grifo monomando con toma a suelo para lavabo

✘ Cuerpo empotrado no incluido (ref. 26285350).
1 columna vertical de alimentación de agua a suelo.



26285306	618,00
26285306NM	959,00
26285306BM	959,00
26285306AC	959,00
26285306KM	959,00
26285306KMB	1.051,00
26285306VO	1.051,00 (n)
26285306CA	1.051,00 (n)
26285306GR	1.051,00 (n)
26285306OR	1.484,00
26285306OM	1.484,00
26285306OPM	1.484,00



Base de empotramiento para montaje de grifos a suelo

26285350 200,00

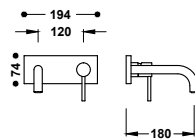

Pieza vista para cuerpo empotrado de lavabo

✘ Cuerpo empotrado no incluido (ref. 20830002).
Sólo pieza vista. Incluye placa embellecedora, mando y caño de 180 mm.



26230031	237,00
26230031NM	367,00
26230031BM	367,00
26230031AC	367,00
26230031KM	367,00
26230031KMB	402,00
26230031VO	402,00 (n)
26230031CA	402,00 (n)
26230031GR	402,00 (n)
26230031OR	568,00
26230031OM	568,00
26230031OPM	568,00



Cuerpo empotrado para grifo de lavabo

20830002 90,00

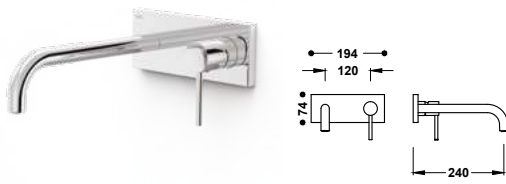

Pieza vista para cuerpo empotrado de lavabo

✘ Cuerpo empotrado no incluido (ref. 20830002).
Sólo pieza vista. Incluye placa embellecedora, mando y caño de 240 mm.

26230032	248,00
26230032NM	384,00
26230032BM	384,00
26230032AC	384,00
26230032KM	384,00
26230032KMB	421,00
26230032VO	421,00 (n)
26230032CA	421,00 (n)
26230032GR	421,00 (n)
26230032OR	594,00
26230032OM	594,00
26230032OPM	594,00



Cuerpo empotrado para grifo de lavabo

20830002 90,00

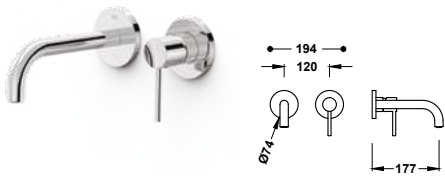

Pieza vista para cuerpo empotrado de lavabo

✘ Cuerpo empotrado no incluido (ref. 20830002).
Sólo pieza vista. Incluye placa embellecedora, mando y caño de 177 mm.

26230021	195,00
26230021NM	302,00
26230021BM	302,00
26230021AC	302,00
26230021KM	302,00
26230021KMB	331,00
26230021VO	331,00 (n)
26230021CA	331,00 (n)
26230021GR	331,00 (n)
26230021OR	467,00
26230021OM	467,00
26230021OPM	467,00



Cuerpo empotrado para grifo de lavabo

20830002 90,00

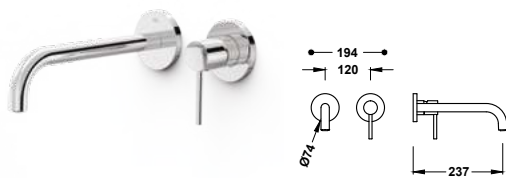

Pieza vista para cuerpo empotrado de lavabo

✘ Cuerpo empotrado no incluido (ref. 20830002).
Sólo pieza vista. Incluye placa embellecedora, mando y caño de 237 mm.

26230022	206,00
26230022NM	319,00
26230022BM	319,00
26230022AC	319,00
26230022KM	319,00
26230022KMB	350,00
26230022VO	350,00 (n)
26230022CA	350,00 (n)
26230022GR	350,00 (n)
26230022OR	494,00
26230022OM	494,00
26230022OPM	494,00



Cuerpo empotrado para grifo de lavabo

20830002 90,00

Grifos para bidé

Grifo monomando para bidé

Rótula orientable. Latiguillos de alimentación flexibles G3/8.

26212001	188,00
26212001D	214,00
06212001NM	292,00
06212001BM	292,00
06212001AC	292,00
06212001KM	292,00
06212001KMB	320,00
06212001VO	320,00 (n)
06212001CA	320,00 (n)
06212001GR	320,00 (n)
06212001OR	452,00
06212001OM	452,00
06212001OPM	452,00

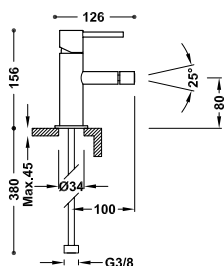

910719005

Grifo monomando para bidé

Rótula orientable. Latiguillos de alimentación flexibles G3/8.

26112001	188,00
26112001D	214,00
06112001NM	292,00
06112001BM	292,00
06112001AC	292,00
06112001KM	292,00
06112001KMB	320,00
06112001VO	320,00 (n)
06112001CA	320,00 (n)
06112001GR	320,00 (n)
06112001OR	452,00
06112001OM	452,00
06112001OPM	452,00

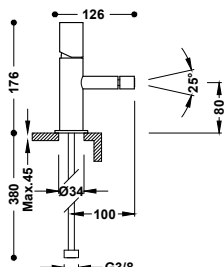

910719005

Grifo monomando con maneta lateral para bidé

Rótula orientable. Latiguillos de alimentación flexibles G3/8.

26222402	236,00
26222402NM	367,00
26222402BM	367,00
26222402AC	367,00
26222402KM	367,00
26222402KMB	402,00
26222402VO	402,00 (n)
26222402CA	402,00 (n)
26222402GR	402,00 (n)
26222402OR	568,00
26222402OM	568,00
26222402OPM	568,00

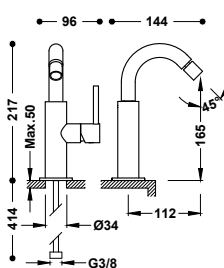

9130190

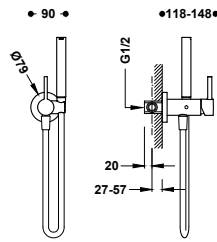

Grifo monomando empotrado con ducha para inodoro
 Con agua fría y caliente. Ducha de mano con racor limitador a 5 l/min. y sistema antigoteo. Soporte fijo para la ducha de mano instalable a derecha o izquierda. Flexo satinado.

■	134123	203,00
■	134123NM	315,00
■	134123BM	315,00
■	134123AC	315,00
■	134123KM	315,00
■	134123KMB	346,00
■	134123VO	346,00 (n)
■	134123CA	346,00 (n)
■	134123GR	346,00 (n)
■	134123OR	488,00
■	134123OM	488,00
■	134123OPM	488,00

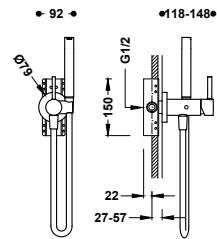

Grifo monomando empotrado con ducha para inodoro
 Opción para paredes de Pladur. Con agua fría y caliente. Ducha de mano con racor limitador a 5 l/min. y sistema antigoteo. Soporte fijo para la ducha de mano instalable a derecha o izquierda. Flexo satinado.

■	134122	246,00
■	134122NM	381,00
■	134122BM	381,00
■	134122AC	381,00

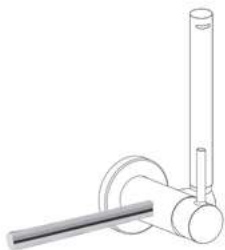

Accesorio porta toallas para grifo con ducha para inodoro
 Soporte instalable a derecha o izquierda (para ref.: 134122, 134123, 181122, 181123, 181222, 181223, 20522201, 20522301). Long: 180 mm.

■	03412401	40,00
■	03412401NM	61,00
■	03412401BM	61,00
■	03412401AC	61,00
■	03412401KM	61,00
■	03412401KMB	67,00
■	03412401VO	67,00 (n)
■	03412401CA	67,00 (n)
■	03412401GR	67,00 (n)
■	03412401OR	95,00
■	03412401OM	95,00
■	03412401OPM	95,00

Grifos murales

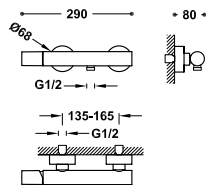

Grifo monomando mural para ducha

Ducha de mano anticalcárea. Soporte orientable para ducha de mano. Flexo satinado.



26116701	297,00
26116701NM	461,00
26116701BM	461,00
26116701AC	461,00
26116701KM	461,00
26116701KMB	506,00
26116701VO	506,00 (n)
26116701CA	506,00 (n)
26116701GR	506,00 (n)
26116701OR	714,00
26116701OM	714,00
26116701OPM	714,00

Grifo monomando mural para bañera y ducha

Ducha de mano anticalcárea. Soporte orientable para ducha de mano. Flexo satinado.

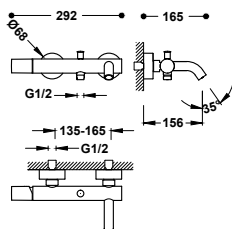

26117001	320,00
26117001NM	496,00
26117001BM	496,00
26117001AC	496,00
26117001KM	496,00
26117001KMB	544,00
26117001VO	544,00 (n)
26117001CA	544,00 (n)
26117001GR	544,00 (n)
26117001OR	768,00
26117001OM	768,00
26117001OPM	768,00

Grifos empotrados

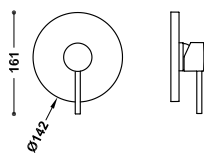

Pieza vista para caja empotrada de 1 vía Rapid-box

☒ Cuerpo empotrado no incluido (ref. 20827810).

Sólo pieza vista. Incluye placa embellecedora, mando, casquillo y tornillo de fijación oculto. Completar con la caja empotrada Rapid-box ref.: 20827810.

26227810	105,00
26227810NM	163,00
26227810BM	163,00
26227810AC	163,00
26227810KM	163,00
26227810KMB	179,00
26227810VO	179,00 (n)
26227810CA	179,00 (n)
26227810GR	179,00 (n)
26227810OR	252,00
26227810OM	252,00
26227810OPM	252,00



Caja empotrada Rapid-box de 2 vías

20828110

95,00

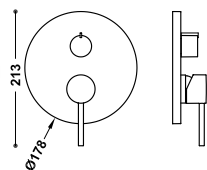

Pieza vista para caja empotrada de 2 vías Rapid-box

✘ Cuerpo empotrado no incluido (ref. 20828110).
Sólo pieza vista. Incluye placa embellecedora, mando, volante distribuidor y tornillo de fijación oculto.

26228110	125,00
26228110NM	194,00
26228110BM	194,00
26228110AC	194,00
26228110KM	194,00
26228110KMB	213,00
26228110VO	213,00 ⁽ⁿ⁾
26228110CA	213,00 ⁽ⁿ⁾
26228110GR	213,00 ⁽ⁿ⁾
26228110OR	300,00
26228110OM	300,00
26228110OPM	300,00



Caja empotrada Rapid-box de 2 vías

20828110

95,00

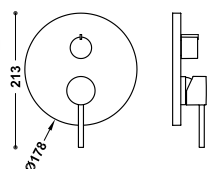

Pieza vista para caja empotrada de 3 vías Rapid-box

✘ Cuerpo empotrado no incluido (ref. 20827310).
Sólo pieza vista. Incluye placa embellecedora, mando, volante distribuidor y tornillo de fijación oculto.

26227310	135,00
26227310NM	209,00
26227310BM	209,00
26227310AC	209,00
26227310KM	209,00
26227310KMB	230,00
26227310VO	230,00 ⁽ⁿ⁾
26227310CA	230,00 ⁽ⁿ⁾
26227310GR	230,00 ⁽ⁿ⁾
26227310OR	324,00
26227310OM	324,00
26227310OPM	324,00



Caja empotrada Rapid-box de 3 vías

20827310

100,00

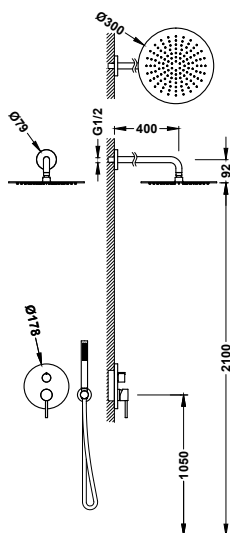

Kit de grifo monomando empotrado de 2 vías Rapid-box para ducha

✘ Cuerpo empotrado no incluido (ref. 20828110).
· Volante distribuidor de 2 vías.
· Brazo a pared con rociador de ducha orientable y de acero inoxidable: Ø 300 mm.
· Soporte para ducha de mano con toma de agua a pared.
· Ducha de mano anticalcárea de latón.
· Flexo satinado.

26238004	476,00
26238004NM	738,00
26238004BM	738,00
26238004AC	738,00
26238004KM	738,00
26238004KMB	809,00
26238004VO	809,00 ⁽ⁿ⁾
26238004CA	809,00 ⁽ⁿ⁾
26238004GR	809,00 ⁽ⁿ⁾
26238004OR	1142,00
26238004OM	1142,00
26238004OPM	1142,00



Caja empotrada Rapid-box de 2 vías

20828110

95,00

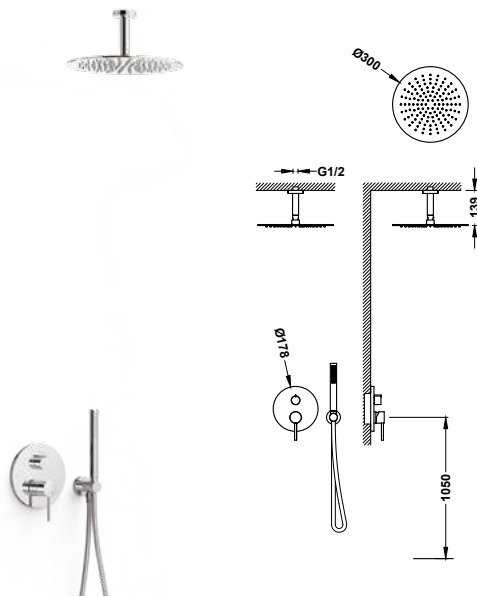

Kit de grifo monomando empotrado de 2 vías Rapid-box para ducha

✘ Cuerpo empotrado no incluido (ref. 20828110).

- Volante distribuidor de 2 vías.
- Brazo a techo con rociador de ducha orientable y de acero inoxidable: Ø 300 mm.
- Soporte para ducha de mano con toma de agua a pared.
- Ducha de mano anticalcárea de latón.
- Flexo satinado.

26238003	448,00
26238003NM	694,00
26238003BM	694,00
26238003AC	694,00
26238003KM	694,00
26238003KMB	762,00
26238003VO	762,00 (n)
26238003CA	762,00 (n)
26238003GR	762,00 (n)
26238003OR	1.075,00
26238003OM	1.075,00
26238003OPM	1.075,00



Caja empotrada Rapid-box de 2 vías

20828110 95,00

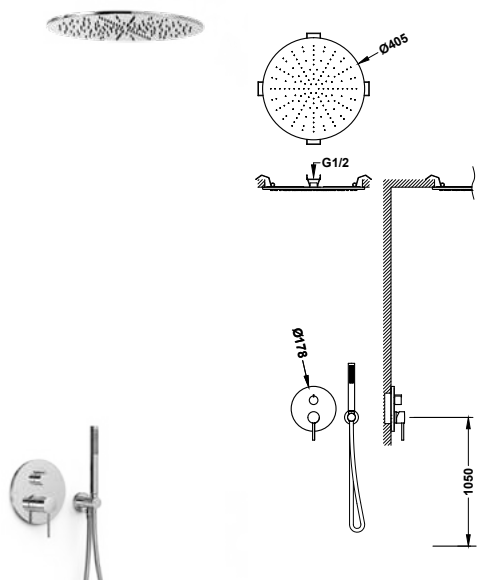

Kit de grifo monomando empotrado de 2 vías Rapid-box para ducha

✘ Cuerpo empotrado no incluido (ref. 20828110).

- Volante distribuidor de 2 vías.
- Rociador de ducha empotrado a techo de acero inoxidable: Ø 405 mm.
- Soporte para ducha de mano con toma de agua a pared.
- Ducha de mano anticalcárea de latón.
- Flexo satinado.

26238005	1.068,00
26238005NM	1.655,00
26238005BM	1.655,00
26238005AC	1.655,00
26238005KM	1.655,00
26238005KMB	1.816,00
26238005VO	1.816,00 (n)
26238005CA	1.816,00 (n)
26238005GR	1.816,00 (n)
26238005OR	2.563,00
26238005OM	2.563,00
26238005OPM	2.563,00



Caja empotrada Rapid-box de 2 vías

20828110 95,00

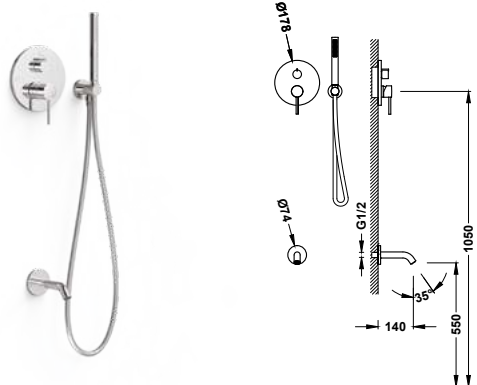

Kit de grifo monomando empotrado de 2 vías Rapid-box para bañera y ducha

✘ Cuerpo empotrado no incluido (ref. 20828110).

- Volante distribuidor de 2 vías.
- Caño fijo de bañera a pared.
- Soporte para ducha de mano con toma de agua a pared.
- Ducha de mano anticalcárea de latón.
- Flexo satinado.

26238006	348,00
26238006NM	539,00
26238006BM	539,00
26238006AC	539,00
26238006KM	539,00
26238006KMB	592,00
26238006VO	592,00 (n)
26238006CA	592,00 (n)
26238006GR	592,00 (n)
26238006OR	835,00
26238006OM	835,00
26238006OPM	835,00



Caja empotrada Rapid-box de 2 vías

20828110 95,00

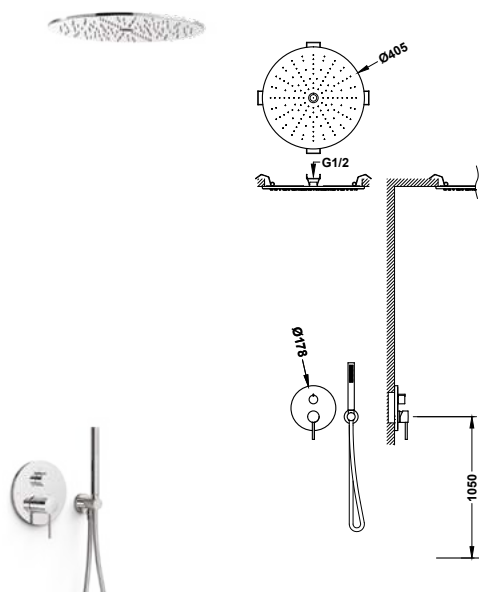

Kit de grifo monomando empotrado de 3 vías Rapid-box para ducha

- ✗ Cuerpo empotrado no incluido (ref. 20827310).
- Volante distribuidor de 3 vías.
- Rociador de ducha empotrado a techo de acero inoxidable con 2 funciones (lluvia/free flow). Ø 405 mm.
- Soporte para ducha de mano con toma de agua a pared.
- Ducha de mano anticalcárea de latón.
- Flexo satinado.

26237301	1.170,00
26237301NM	1.814,00
26237301BM	1.814,00
26237301AC	1.814,00
26237301KM	1.814,00
26237301KMB	1.989,00
26237301VO	1.989,00 (n)
26237301CA	1.989,00 (n)
26237301GR	1.989,00 (n)
26237301OR	2.808,00
26237301OM	2.808,00
26237301OPM	2.808,00



	Caja empotrada Rapid-box de 3 vías	20827310	100,00
-----------------------------------------------------------------------------------	------------------------------------	----------	--------

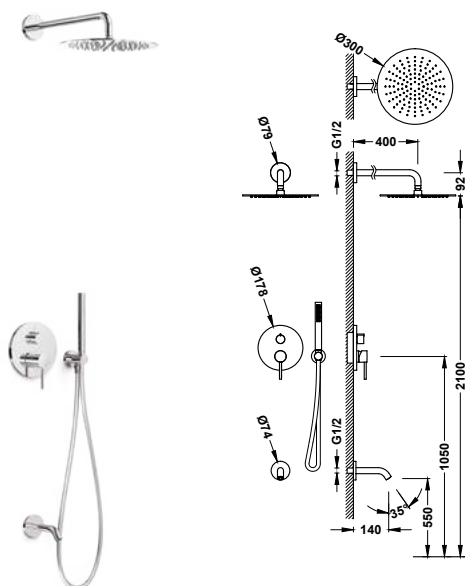

Kit de grifo monomando empotrado de 3 vías Rapid-box para ducha

- ✗ Cuerpo empotrado no incluido (ref. 20827310).
- Volante distribuidor de 3 vías.
- Brazo a pared con rociador de ducha orientable y de acero inoxidable: Ø 300 mm.
- Caño fijo de bañera a pared.
- Soporte para ducha de mano con toma de agua a pared.
- Ducha de mano anticalcárea de latón.
- Flexo satinado.

26237302	595,00
26237302NM	922,00
26237302BM	922,00
26237302AC	922,00
26237302KM	922,00
26237302KMB	1.012,00
26237302VO	1.012,00 (n)
26237302CA	1.012,00 (n)
26237302GR	1.012,00 (n)
26237302OR	1.428,00
26237302OM	1.428,00
26237302OPM	1.428,00



	Caja empotrada Rapid-box de 3 vías	20827310	100,00
-------------------------------------------------------------------------------------	------------------------------------	----------	--------

Grifos para bañera

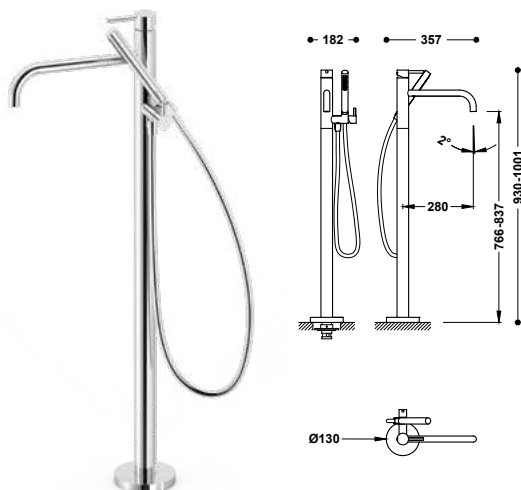

Grifo monomando a suelo para bañera y ducha

- ✗ Cuerpo empotrado no incluido (ref. 26285350).
- 1 columna vertical de alimentación de agua a suelo. Soporte para ducha de mano con cierre y regulación de caudal independiente.
- Ducha de mano anticalcárea de latón. Flexo satinado.

26247005	1.180,00
26247005NM	1.829,00
26247005BM	1.829,00
26247005AC	1.829,00
26247005KM	1.829,00
26247005KMB	2.006,00
26247005VO	2.006,00 (n)
26247005CA	2.006,00 (n)
26247005GR	2.006,00 (n)
26247005OR	2.833,00
26247005OM	2.833,00
26247005OPM	2.833,00



	Base de empotramiento para montaje de grifos a suelo	26285350	200,00
-------------------------------------------------------------------------------------	------------------------------------------------------	----------	--------

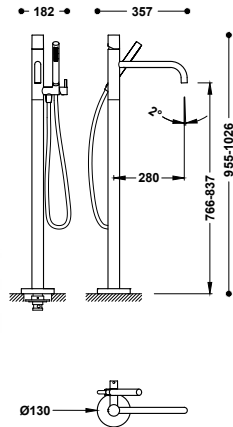

Grifo monomando a suelo para bañera y ducha

✘ Cuerpo empotrado no incluido (ref. 26285350).
 1 columna vertical de alimentación de agua a suelo. Soporte para ducha de mano con cierre y regulación de caudal independiente. Ducha de mano anticalcárea de latón. Flexo satinado.

26247006	1.180,00
26247006NM	1.829,00
26247006BM	1.829,00
26247006AC	1.829,00
26247006KM	1.829,00
26247006KMB	2.006,00
26247006VO	2.006,00 (n)
26247006CA	2.006,00 (n)
26247006GR	2.006,00 (n)
26247006OR	2.833,00
26247006OM	2.833,00
26247006OPM	2.833,00



Base de empotramiento para montaje de grifos a suelo

26285350 200,00

Grifos termostáticos murales

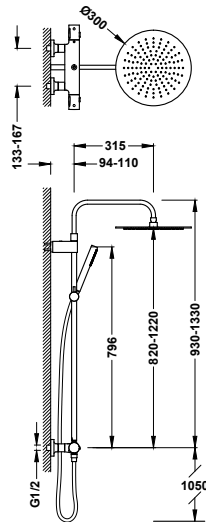

Conjunto de grifo termostático mural Over-wall de 2 vías para ducha

- Con inversor integrado en el regulador de caudal.
- Volante redondo.
- Barra de ducha telescópica.
- Rociador de ducha orientable de acero inoxidable: Ø 300 mm.
- Soporte deslizante y orientable para ducha de mano.
- Ducha de mano anticalcárea de latón.
- Flexo satinado.

19039302	598,00
19039302NM	927,00
19039302BM	927,00
19039302AC	927,00
19039302KMB	1.017,00
19039302VO	1.017,00 (n)
19039302CA	1.017,00 (n)
19039302GR	1.017,00 (n)
19039302OM	1.436,00
19039302OPM	1.436,00



29916832XX

Conjunto de grifo termostático mural Over-wall de 3 vías para bañera y ducha

- Con inversor integrado en el regulador de caudal.
- Volante redondo.
- Barra de ducha telescópica.
- Rociador de ducha orientable de acero inoxidable: Ø 300 mm.
- Soporte deslizante y orientable para ducha de mano.
- Ducha de mano anticalcárea de latón.
- Flexo satinado.

19031202	655,00
19031202NM	1.015,00
19031202BM	1.015,00
19031202AC	1.015,00
19031202KMB	1.113,00
19031202VO	1.113,00 (n)
19031202CA	1.113,00 (n)
19031202GR	1.113,00 (n)
19031202OM	1.572,00
19031202OPM	1.572,00

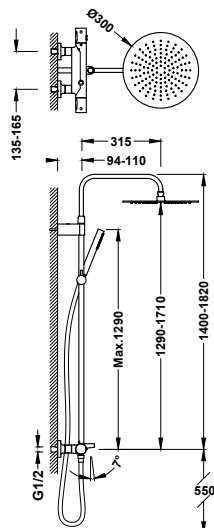

29916832XX

Grifos termostáticos empotrados

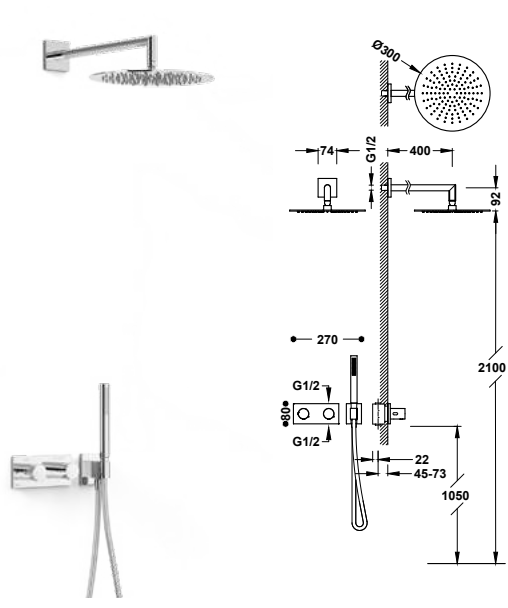

Kit de grifo termostático empotrado de 2 vías B-system para ducha

- Cuerpo empotrado termostático de instalación horizontal incluido.
- Regulador de caudal y distribuidor cerámico de 2 vías.
- Volante redondo.
- Brazo a pared con rociador de ducha orientable y de acero inoxidable: Ø 300 mm.
- Soporte para ducha de mano con toma de agua a pared.
- Ducha de mano anticalcárea de latón.
- Flexo satinado.

30735204	868,00
30735204NM	1.345,00
30735204AC	1.345,00
30735204KMB	1.475,00
30735204VO	1.475,00 (n)
30735204CA	1.475,00 (n)
30735204GR	1.475,00 (n)
30735204OR	2.083,00
30735204OM	2.083,00
30735204OPM	2.083,00

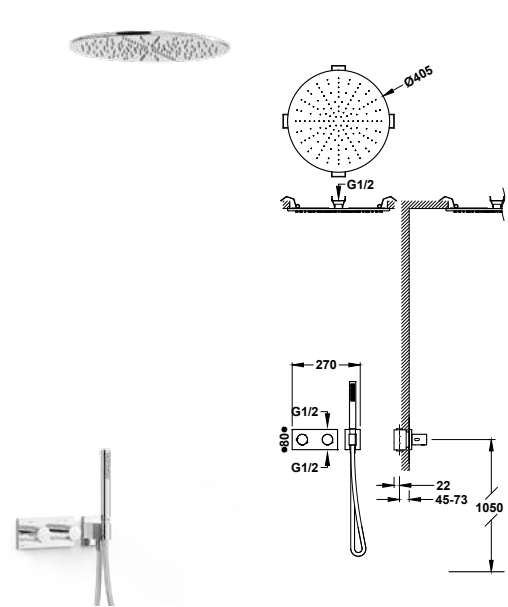

Kit de grifo termostático empotrado de 2 vías B-system para ducha

- Cuerpo empotrado termostático de instalación horizontal incluido.
- Regulador de caudal y distribuidor cerámico de 2 vías.
- Volante redondo.
- Rociador de ducha empotrado a techo de acero inoxidable: Ø 405 mm.
- Soporte para ducha de mano con toma de agua a pared.
- Ducha de mano anticalcárea de latón.
- Flexo satinado.

30735206	1.422,00
30735206NM	2.204,00
30735206AC	2.204,00
30735206KMB	2.417,00
30735206VO	2.417,00 (n)
30735206CA	2.417,00 (n)
30735206GR	2.417,00 (n)
30735206OR	3.413,00
30735206OM	3.413,00
30735206OPM	3.413,00

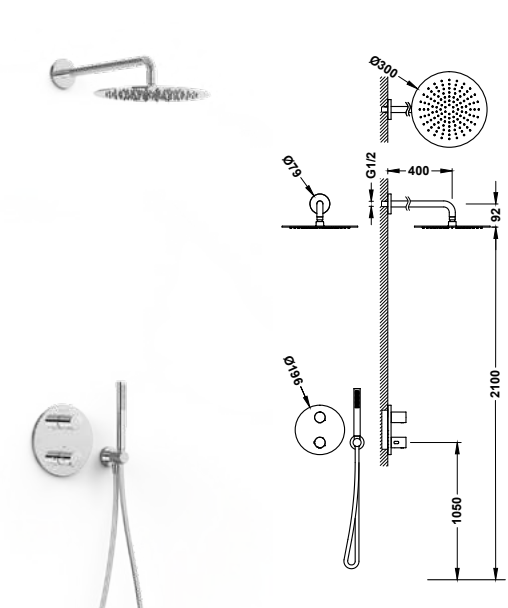

Kit de grifo termostático empotrado de 2 vías Therm-box para ducha

- Cuerpo empotrado no incluido (ref. 20785001).
- Volante redondo con control de temperatura y volante distribuidor.
- Brazo a pared con rociador de ducha orientable y de acero inoxidable: Ø 300 mm.
- Soporte para ducha de mano con toma de agua a pared.
- Ducha de mano anticalcárea de latón.
- Flexo satinado.

26235004	498,00
26235004NM	772,00
26235004BM	772,00
26235004AC	772,00
26235004KM	772,00
26235004KMB	847,00
26235004VO	847,00 (n)
26235004CA	847,00 (n)
26235004GR	847,00 (n)
26235004OR	1.195,00
26235004OM	1.195,00
26235004OPM	1.195,00



Caja empotrada Therm-box de 2 vías

20785001	140,00
----------	--------

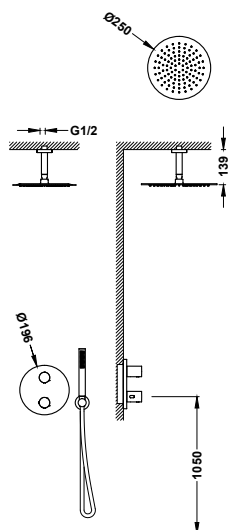

Kit de grifo termostático empotrado de 2 vías Therm-box para ducha

✘ Cuerpo empotrado no incluido (ref. 20785001).

- Volante redondo con control de temperatura y volante distribuidor.
- Brazo a techo con rociador de ducha orientable y de acero inoxidable: Ø 250 mm.
- Soporte para ducha de mano con toma de agua a pared.
- Ducha de mano anticalcárea de latón.
- Flexo satinado.

26235003	470,00
26235003NM	729,00
26235003BM	729,00
26235003AC	729,00
26235003KM	729,00
26235003KMB	799,00
26235003VO	799,00 (n)
26235003CA	799,00 (n)
26235003GR	799,00 (n)
26235003OR	1.128,00
26235003OM	1.128,00
26235003OPM	1.128,00



Caja empotrada Therm-box de 2 vías

20785001 140,00

Llaves de paso

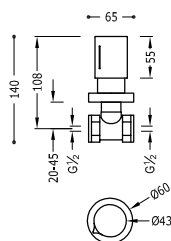

Llave de paso empotrada

Conexión a rosca hembra: 1/2".

06115501	89,00
06115501NM	138,00
06115501BM	138,00
06115501AC	138,00
06115501KM	138,00
06115501KMB	151,00
06115501VO	151,00 (n)
06115501CA	151,00 (n)
06115501GR	151,00 (n)
06115501OR	213,00
06115501OM	213,00
06115501OPM	213,00

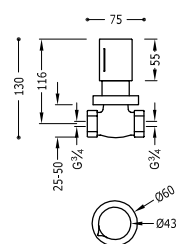

Llave de paso empotrada

Conexión a rosca hembra: 3/4".

06151101	97,00
06151101NM	151,00
06151101BM	151,00
06151101AC	151,00
06151101KM	151,00
06151101KMB	166,00
06151101VO	166,00 (n)
06151101CA	166,00 (n)
06151101GR	166,00 (n)
06151101OR	234,00
06151101OM	234,00
06151101OPM	234,00

Cuadro

Geometría con carácter

Cuadro apuesta por la geometría pura para crear una presencia rotunda y sofisticada. Sus líneas rectas, proporciones precisas y acabados nítidos reflejan una estética arquitectónica de alta exigencia. Una colección pensada para proyectos que valoran la coherencia formal y la potencia visual del diseño.





Grifos para lavabo



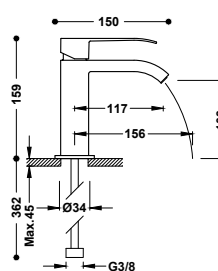

Grifo monomando para lavabo
 Caño cerrado con salida del agua en cascada. Caudal limitado a 5 l/min. Latiguillos de alimentación flexibles G3/8. Se incluyen 2 llaves de regulación con filtro (ref: 9134525).

00610101	174,00
00610101D	199,00
00610101NM	270,00
00610101AC	270,00
00610101KMB	296,00 ⁽ⁿ⁾
00610101OM	419,00



29919001



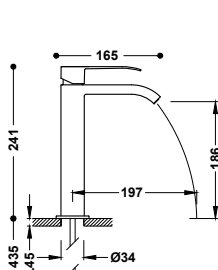

Grifo monomando alto para lavabo
 Caño cerrado con salida del agua en cascada. Caudal limitado a 5 l/min. Latiguillos de alimentación flexibles G3/8. Se incluyen 2 llaves de regulación con filtro (ref: 9134525).

00661001	335,00
00661001NM	519,00
00661001AC	519,00
00661001KMB	569,00 ⁽ⁿ⁾
00661001OM	804,00



29919001



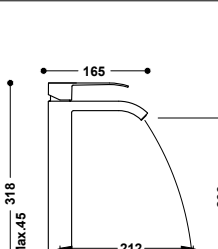

Grifo monomando XL para lavabo
 Caño cerrado con salida del agua en cascada. Caudal limitado a 5 l/min. Latiguillos de alimentación flexibles G3/8. Se incluyen 2 llaves de regulación con filtro (ref: 9134525).

00681001	410,00
00681001NM	635,00
00681001AC	635,00
00681001KMB	697,00 ⁽ⁿ⁾
00681001OM	984,00



29919001



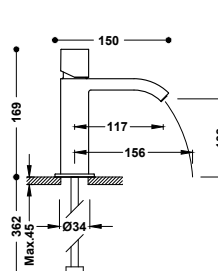

Grifo monomando para lavabo
 Caño cerrado con salida del agua en cascada. Caudal limitado a 5 l/min. Latiguillos de alimentación flexibles G3/8. Se incluyen 2 llaves de regulación con filtro (ref: 9134525).

00610102	174,00
00610102D	199,00



29919001



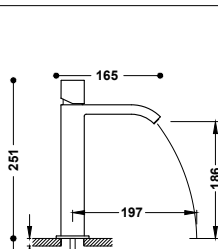

Grifo monomando alto para lavabo
 Caño cerrado con salida del agua en cascada. Caudal limitado a 5 l/min. Latiguillos de alimentación flexibles G3/8. Se incluyen 2 llaves de regulación con filtro (ref: 9134525).

00661002	335,00
----------	--------



29919001

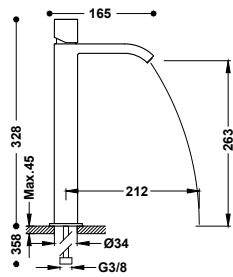

29919001

Grifo monomando XL para lavabo

Caño cerrado con salida del agua en cascada. Caudal limitado a 5 l/min. Latiguillos de alimentación flexibles G3/8. Se incluyen 2 llaves de regulación con filtro (ref: 9134525).

00681002

410,00

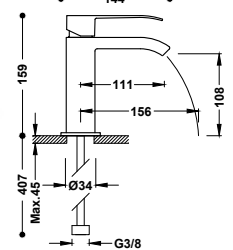

29919002

Grifo monomando para lavabo

Caño abierto con salida del agua en cascada. Latiguillos de alimentación flexibles G3/8. Se incluyen 2 llaves de regulación con filtro (ref: 9134525).

00611001

297,00

00611001D

322,00

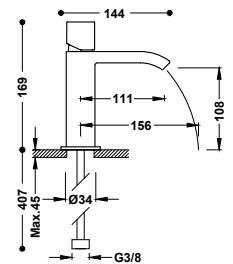

29919002

Grifo monomando para lavabo

Caño abierto con salida del agua en cascada. Latiguillos de alimentación flexibles G3/8. Se incluyen 2 llaves de regulación con filtro (ref: 9134525).

00611002

297,00

00611002D

322,00

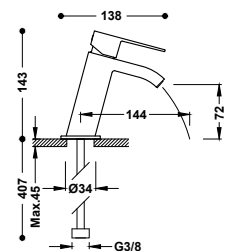

29919001

Grifo monomando inclinado para lavabo

Caño cerrado con salida del agua en cascada. Caudal limitado a 5 l/min. Latiguillos de alimentación flexibles G3/8. Se incluyen 2 llaves de regulación con filtro (ref: 9134525).

00620101

182,00

00620101NM

282,00

00620101AC

282,00

00620101KMB

309,00

00620101OM

437,00

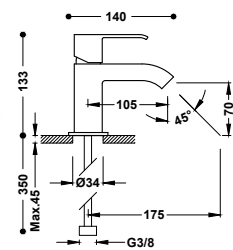

9130190

Grifo monomando para lavabo

Latiguillos de alimentación flexibles G3/8.



106103

171,00



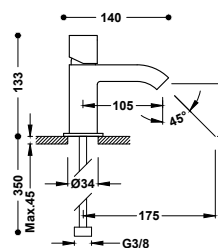

Grifo monomando para lavabo
 Latiguillos de alimentación flexibles G3/8.

107103 171,00

Grifo monomando con maneta lateral para lavabo
 Latiguillos de alimentación flexibles G3/8.

10620501 281,00
 00620501NM 436,00
 00620501AC 436,00
 00620501KMB 478,00 
 00620501OM 675,00

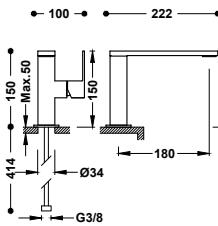
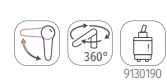
Grifo monomando alto con maneta lateral para lavabo
 Latiguillos de alimentación flexibles G3/8.



00648501 326,00
 00648501NM 506,00
 00648501AC 506,00
 00648501OM 783,00

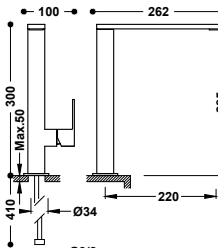





Grifo monomando con maneta lateral para lavabo
 Latiguillos de alimentación flexibles G3/8.

106603 249,00

Grifo monomando alto con maneta lateral para lavabo
 Latiguillos de alimentación flexibles G3/8.

106604 284,00

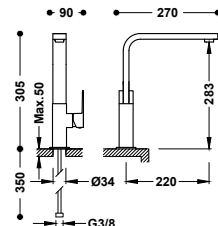



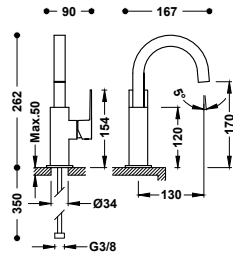

Grifo monomando con maneta lateral para lavabo
Latiguillos de alimentación flexibles G3/8.

106605

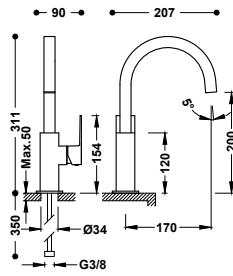
272,00



Grifo monomando alto con maneta lateral para lavabo
Latiguillos de alimentación flexibles G3/8.

106606

294,00

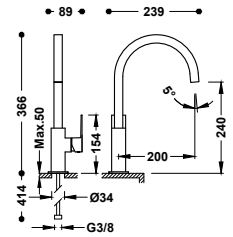

Grifo monomando XL con maneta lateral para lavabo
Latiguillos de alimentación flexibles G3/8.

106607

306,00

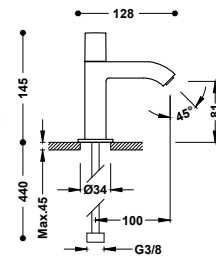

Grifo de 1 agua para lavabo
Con latiguillo de alimentación flexible G3/8.

107503

169,00



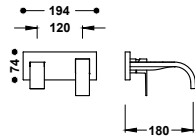

Pieza vista para cuerpo empotrado de lavabo

☒ Cuerpo empotrado no incluido (ref. 20830002).
Sólo pieza vista. Incluye placa embellecedora, mando y caño de 180 mm.

00630031	203,00
00630031NM	315,00
00630031AC	315,00
00630031OM	488,00



Cuerpo empotrado para grifo de lavabo

20830002	90,00
----------	-------

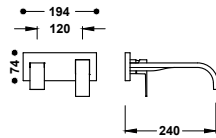

Pieza vista para cuerpo empotrado de lavabo

☒ Cuerpo empotrado no incluido (ref. 20830002).
Sólo pieza vista. Incluye placa embellecedora, mando y caño de 240 mm.

00630032	214,00
00630032NM	332,00
00630032AC	332,00
00630032OM	514,00



Cuerpo empotrado para grifo de lavabo

20830002	90,00
----------	-------

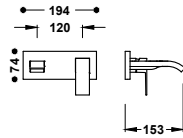

Pieza vista para cuerpo empotrado de lavabo

☒ Cuerpo empotrado no incluido (ref. 20830002).
Sólo pieza vista. Incluye placa embellecedora, mando y caño de 153 mm.

00630033	257,00
00630033NM	398,00
00630033AC	398,00
00630033OM	616,00



Cuerpo empotrado para grifo de lavabo

20830002	90,00
----------	-------

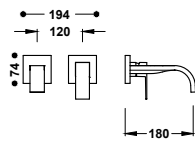

Pieza vista para cuerpo empotrado de lavabo

☒ Cuerpo empotrado no incluido (ref. 20830002).
Sólo pieza vista. Incluye placa embellecedora, mando y caño de 180 mm.

00630021	168,00
00630021NM	260,00
00630021AC	260,00
00630021KMB	286,00 ⁽ⁿ⁾
00630021OM	403,00



Cuerpo empotrado para grifo de lavabo

20830002	90,00
----------	-------

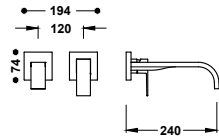

Pieza vista para cuerpo empotrado de lavabo

✘ Cuerpo empotrado no incluido (ref. 20830002).
Sólo pieza vista. Incluye placa embellecedora, mando y caño de 240 mm.

00630022	179,00
00630022NM	277,00
00630022AC	277,00
00630022KMB	304,00 ⁽ⁿ⁾
00630022OM	429,00



Cuerpo empotrado para grifo de lavabo

20830002 90,00

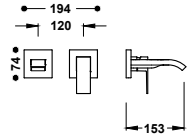

Pieza vista para cuerpo empotrado de lavabo

✘ Cuerpo empotrado no incluido (ref. 20830002).
Sólo pieza vista. Incluye placa embellecedora, mando y caño de 153 mm.

00630023	225,00
00630023NM	348,00
00630023AC	348,00
00630023KMB	382,00 ⁽ⁿ⁾
00630023OM	539,00



Cuerpo empotrado para grifo de lavabo

20830002 90,00

Grifos para bidé

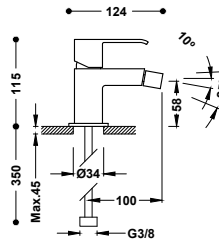

9130190

Grifo monomando para bidé

Rótula orientable. Latiguillos de alimentación flexibles G3/8.

00612001	178,00
00612001D	202,00
00612001NM	275,00
00612001AC	275,00
00612001KMB	302,00 ⁽ⁿ⁾
00612001OM	426,00

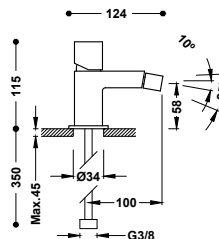

9130190

Grifo monomando para bidé

Rótula orientable. Latiguillos de alimentación flexibles G3/8.



00712001	178,00
00712001D	202,00

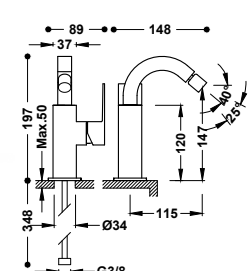



Grifo monomando con maneta lateral para bidé 106124 249,00

Rótula orientable. Latiguillos de alimentación flexibles G3/8.





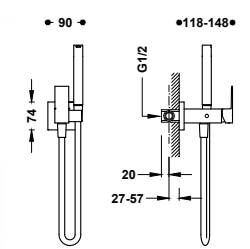

Grifo monomando empotrado con ducha para inodoro 00612301 214,00

Con agua fría y caliente. Ducha de mano con racor limitador a 5 l/min. y sistema antigoteo. Soporte fijo para la ducha de mano instalable a derecha o izquierda. Flexo satinado.

	00612301	214,00
	00612301NM	332,00
	00612301AC	332,00
	00612301KMB	364,00 (n)
	00612301OM	514,00



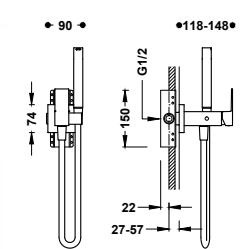

Grifo monomando empotrado con ducha para inodoro 00612302 257,00

Opción para paredes de Pladur. Con agua fría y caliente. Ducha de mano con racor limitador a 5 l/min. y sistema antigoteo. Soporte fijo para la ducha de mano instalable a derecha o izquierda. Flexo satinado.

	00612302	257,00
	00612302NM	398,00
	00612302AC	398,00
	00612302KMB	437,00 (n)







Accesorio porta toallas para grifo con ducha para inodoro 03412402 50,00

Soporte instalable a derecha o izquierda (para ref.: 00612301, 00612302). Long: 180 mm.

	03412402	50,00
	03412402NM	78,00
	03412402AC	78,00
	03412402OM	121,00

Grifos murales

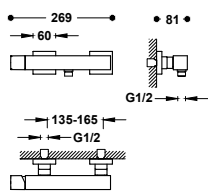

Grifo monomando mural para ducha

Ducha de mano anticalcárea de latón. Soporte orientable para ducha de mano. Flexo satinado.

■ 107167	335,00
■ 00716703NM	519,00
■ 50716703	519,00
■ 00716703KMB	569,00 (n)
■ 00716703OM	804,00

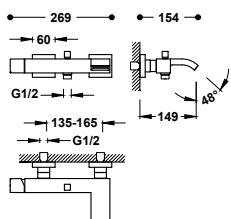

Grifo monomando mural para bañera y ducha

Con salida de agua en cascada. Ducha de mano anticalcárea de latón. Soporte orientable para ducha de mano. Flexo satinado.

■ 10717002	357,00
■ 0071700203NM	554,00
■ 5071700203	554,00
■ 0071700203KMB	608,00 (n)
■ 0071700203OM	858,00

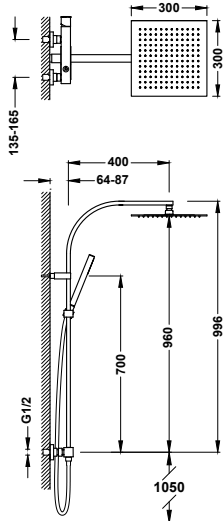

Conjunto de grifo monomando mural de 2 vías para ducha

- Rociador de ducha orientable de acero inoxidable: 300x300 mm.
- Soporte deslizante y orientable para ducha de mano.
- Ducha de mano anticalcárea de latón.
- Flexo satinado.

■ 00719102	728,00
------------	--------

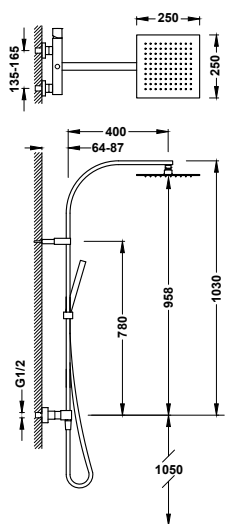

Conjunto de grifo monomando mural de 2 vías para ducha

- Rociador de ducha orientable de acero inoxidable: 250x250 mm.
- Soporte deslizante y orientable para ducha de mano.
- Ducha de mano anticalcárea de latón.
- Flexo satinado.

■ 00719101	679,00
------------	--------



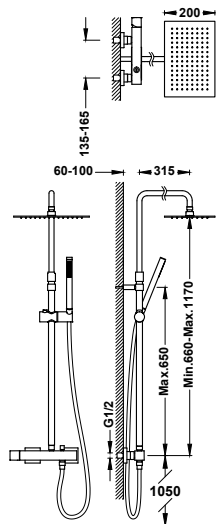

Conjunto de grifo monomando mural de 2 vías para ducha

00719702

670,00

- Rociador de ducha orientable de acero inoxidable: 300x200 mm.
- Barra de ducha telescópica.
- Soporte deslizante y orientable para ducha de mano.
- Ducha de mano anticalcárea de latón.
- Flexo satinado.

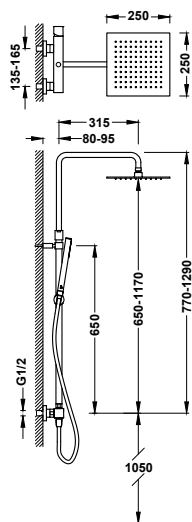

Conjunto de grifo monomando mural de 2 vías para ducha

00719701

623,00

- Rociador de ducha orientable de acero inoxidable: 250x250 mm.
- Barra de ducha telescópica.
- Soporte deslizante y orientable para ducha de mano.
- Ducha de mano anticalcárea de latón.
- Flexo satinado.



Grifos empotrados

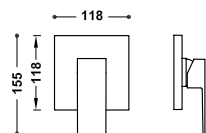

Pieza vista para caja empotrada de 1 vía Rapid-box

10627810

100,00

✗ Cuerpo empotrado no incluido (ref. 20827810).
Sólo pieza vista. Incluye placa embellecedora, mando, casquillo y tornillo de fijación oculto. Completar con la caja empotrada Rapid-box ref.: 20827810.

10627810NM

155,00

10627810AC

155,00

10627810OM

240,00



Caja empotrada Rapid-box de 1 vía

20827810

85,00

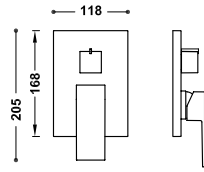

Pieza vista para caja empotrada de 2 vías Rapid-box

✘ Cuerpo empotrado no incluido (ref. 20828110).
Sólo pieza vista. Incluye placa embellecedora, mando, volante distribuidor y tornillo de fijación oculto.

■	10628110	120,00
■	10628110NM	186,00
■	10628110AC	186,00
■	10628110KMB	204,00
■	10628110OM	288,00



Caja empotrada Rapid-box de 2 vías

20828110 95,00

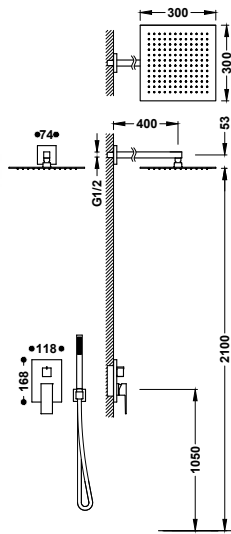

Kit de grifo monomando empotrado de 2 vías Rapid-box para ducha

✘ Cuerpo empotrado no incluido (ref. 20828110).
· Volante distribuidor de 2 vías.
· Brazo a pared con rociador de ducha orientable y de acero inoxidable: 300x300 mm.
· Soporte para ducha de mano con toma de agua a pared.
· Ducha de mano anticalcárea de latón.
· Flexo satinado.

■	00638004	525,00
■	00638004NM	814,00
■	00638004AC	814,00
■	00638004KMB	893,00 ⁽ⁿ⁾
■	00638004OM	1.260,00



Caja empotrada Rapid-box de 2 vías

20828110 95,00

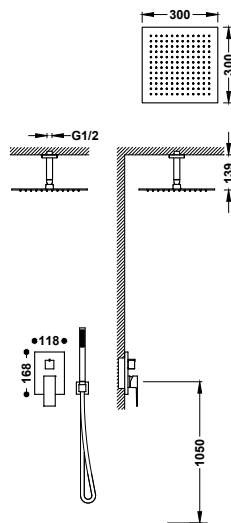

Kit de grifo monomando empotrado de 2 vías Rapid-box para ducha

✘ Cuerpo empotrado no incluido (ref. 20828110).
· Volante distribuidor de 2 vías.
· Brazo a techo con rociador de ducha orientable y de acero inoxidable: 300x300 mm.
· Soporte para ducha de mano con toma de agua a pared.
· Ducha de mano anticalcárea de latón.
· Flexo satinado.

■	00638003	501,00
■	00638003NM	777,00
■	00638003AC	777,00
■	00638003KMB	852,00 ⁽ⁿ⁾
■	00638003OM	1.202,00



Caja empotrada Rapid-box de 2 vías

20828110 95,00

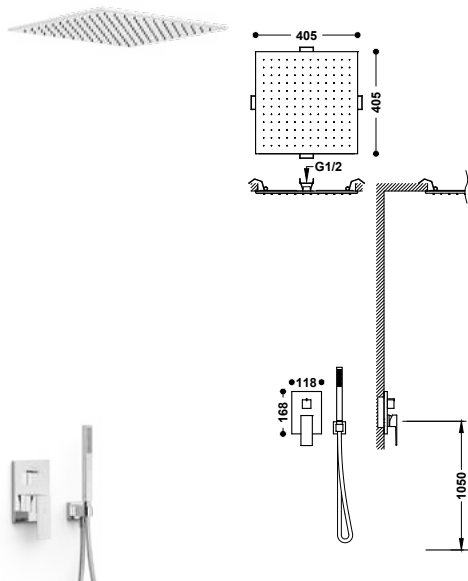

Kit de grifo monomando empotrado de 2 vías Rapid-box para ducha

- Cuerpo empotrado no incluido (ref. 20828110).
- Volante distribuidor de 2 vías.
- Rociador de ducha empotrado a techo de acero inoxidable: 405x405 mm.
- Soporte para ducha de mano con toma de agua a pared.
- Ducha de mano anticalcárea de latón.
- Flexo satinado.

	00638005	1.128,00
	00638005NM	1.748,00
	00638005AC	1.748,00
	00638005OM	2.707,00



	Caja empotrada Rapid-box de 2 vías	20828110	95,00
--	------------------------------------	----------	-------

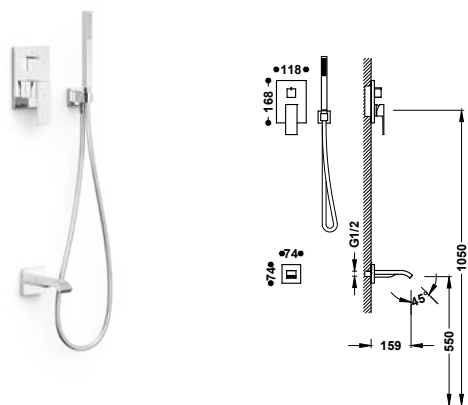

Kit de grifo monomando empotrado de 2 vías Rapid-box para bañera y ducha

- Cuerpo empotrado no incluido (ref. 20828110).
- Volante distribuidor de 2 vías.
- Caño fijo de bañera a pared.
- Soporte para ducha de mano con toma de agua a pared.
- Ducha de mano anticalcárea de latón.
- Flexo satinado.

	00638006	416,00
	00638006NM	645,00
	00638006AC	645,00
	00638006OM	998,00



	Caja empotrada Rapid-box de 2 vías	20828110	95,00
--	------------------------------------	----------	-------

Grifos para bañera

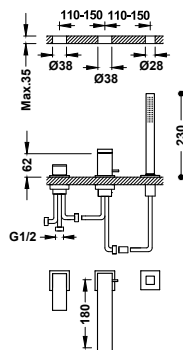

Grifo monomando para borde de bañera

- Inversor integrado en el caño de bañera.
- Ducha de mano anticalcárea de latón.
- Caño de bañera de 180 mm. Caudal: 3 bar - 13 l/m.
- Kit depósito opcional no incluido ref.: 20024501.

	00616105	494,00
	00616105NM	766,00
	00616105AC	766,00
	00616105OM	1.186,00



	Depósito para grifería de borde de bañera	20024501	444,00
--	-------------------------------------------	----------	--------

→352

	Válvula de desagüe Click-clack con rebosadero y toma de drenaje	134445	107,00
--	-----------------------------------------------------------------	--------	--------

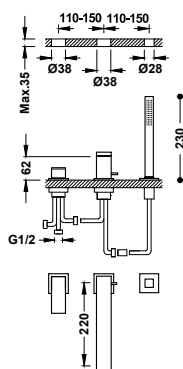

Grifo monomando para borde de bañera

- Inversor integrado en el caño de bañera.
- Ducha de mano anticalcárea de latón.
- Caño de bañera de 220 mm. Caudal: 3 bar - 13 l/m.
- Kit depósito opcional no incluido ref: 20024501.

■ 00616103	439,00
■ 00616103NM	680,00
■ 00616103AC	680,00
■ 00616103OM	1.053,00



Depósito para grifería de borde de bañera

■ 20024501	444,00
------------	--------

■ ■ ■ ■ →352



Válvula de desagüe Click-clack con rebosadero y toma de drenaje

■ 134445	107,00
----------	--------

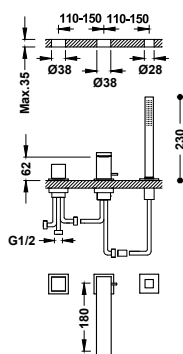

Grifo monomando para borde de bañera

- Inversor integrado en el caño de bañera.
- Ducha de mano anticalcárea de latón.
- Caño de bañera de 180 mm. Caudal: 3 bar - 13 l/min.
- Kit depósito opcional no incluido ref: 20024501.

■ 00616106	428,00
------------	--------



Depósito para grifería de borde de bañera

■ 20024501	444,00
------------	--------



Válvula de desagüe Click-clack con rebosadero y toma de drenaje

■ 134445	107,00
----------	--------

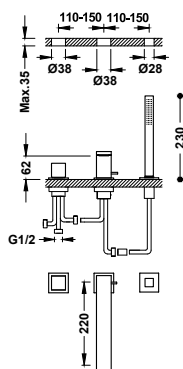

Grifo monomando para borde de bañera

- Inversor integrado en el caño de bañera.
- Ducha de mano anticalcárea de latón.
- Caño de bañera de 220 mm. Caudal: 3 bar - 13 l/min.
- Kit depósito opcional no incluido ref: 20024501.

■ 00616104	506,00
------------	--------



Depósito para grifería de borde de bañera

■ 20024501	444,00
------------	--------



Válvula de desagüe Click-clack con rebosadero y toma de drenaje

■ 134445	107,00
----------	--------

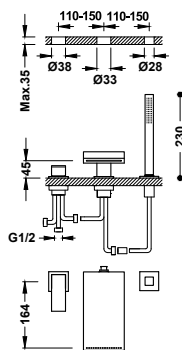

Grifo monomando para borde de bañera

■ 10616102 952,00

- Inversor integrado en el caño de bañera.
- Ducha de mano anticalcárea de latón.
- Caño de bañera con salida del agua en cascada: 164 mm. Caudal: 3 bar - 13 l/min.
- Kit depósito opcional no incluido ref.: 106245.



Depósito para grifería de borde de bañera

■ 106245 444,00



Válvula de desagüe Click-clack con rebosadero y toma de drenaje

■ 134445 107,00

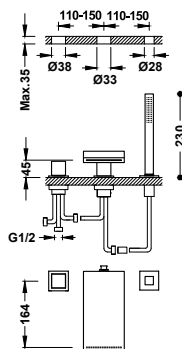

Grifo monomando para borde de bañera

■ 10716102 942,00

- Inversor integrado en el caño de bañera.
- Ducha de mano anticalcárea de latón.
- Caño de bañera con salida del agua en cascada: 164 mm. Caudal: 3 bar - 13 l/min.
- Kit depósito opcional no incluido ref.: 106245.



Depósito para grifería de borde de bañera

■ 106245 444,00



Válvula de desagüe Click-clack con rebosadero y toma de drenaje

■ 134445 107,00

Grifos termostáticos murales

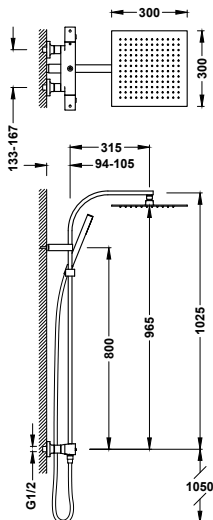

Conjunto de grifo termostático mural Over-wall de 2 vías para ducha

■ 19039308 663,00

- Con inversor integrado en el regulador de caudal.
- Volante cuadrado.
- Rociador de ducha orientable de acero inoxidable: 300x300 mm.
- Soporte deslizante y orientable para ducha de mano.
- Ducha de mano anticalcárea de latón.
- Flexo satinado.

■ 19039308NM 1.028,00

■ 19039308BM 1.028,00

■ 19039308AC 1.028,00

■ 19039308KMB 1.128,00 ⁽ⁿ⁾

■ 19039308OM 1.592,00



Grifos termostáticos empotrados

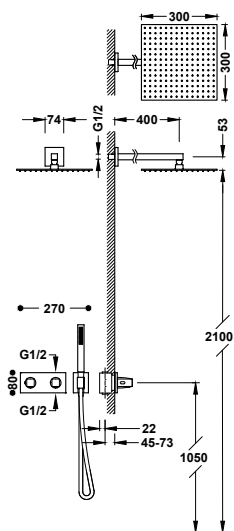

Kit de grifo termostático empotrado de 2 vías B-system para ducha

- Cuerpo empotrado termostático de instalación horizontal incluido.
- Regulador de caudal y distribuidor cerámico de 2 vías.
- Volante cuadrado-redondo.
- Brazo a pared con rociador de ducha orientable y de acero inoxidable: 300x300 mm.
- Soporte para ducha de mano con toma de agua a pared.
- Ducha de mano anticalcárea de latón.
- Flexo satinado.



30725204	837,00
30725204NM	1.297,00
30725204AC	1.297,00
30725204KMB	1.422,00
30725204VO	1.422,00 (n)
30725204CA	1.422,00 (n)
30725204GR	1.422,00 (n)
30725204OR	2.008,00
30725204OM	2.008,00
30725204OPM	2.008,00

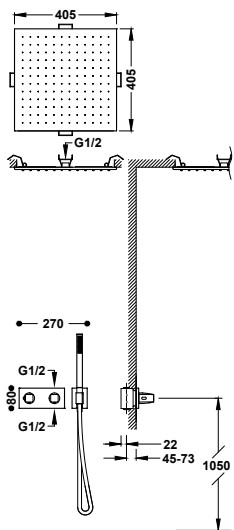

Kit de grifo termostático empotrado de 2 vías B-system para ducha

- Cuerpo empotrado termostático de instalación horizontal incluido.
- Regulador de caudal y distribuidor cerámico de 2 vías.
- Volante cuadrado-redondo.
- Rociador de ducha empotrado a techo de acero inoxidable: 405x405 mm.
- Soporte para ducha de mano con toma de agua a pared.
- Ducha de mano anticalcárea de latón.
- Flexo satinado.



30725206	1.407,00
30725206NM	2.181,00
30725206AC	2.181,00
30725206KMB	2.392,00
30725206VO	2.392,00 (n)
30725206CA	2.392,00 (n)
30725206GR	2.392,00 (n)
30725206OR	3.377,00
30725206OM	3.377,00
30725206OPM	3.377,00

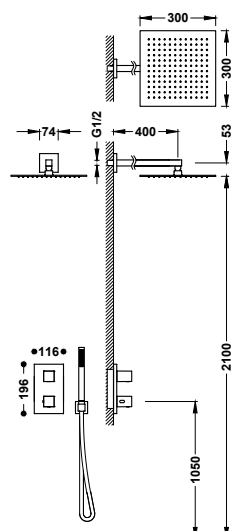

Kit de grifo termostático empotrado de 2 vías Therm-box para ducha

- ⊗ Cuerpo empotrado no incluido (ref. 20785001).
- Volante cuadrado con control de temperatura y volante distribuidor.
- Brazo a pared con rociador de ducha orientable y de acero inoxidable: 300x300 mm.
- Soporte para ducha de mano con toma de agua a pared.
- Ducha de mano anticalcárea de latón.
- Flexo satinado.



00635004	552,00
00635004NM	856,00
00635004BM	856,00
00635004AC	856,00
00635004KMB	938,00 (n)
00635004OR	1.325,00
00635004OM	1.325,00



Caja empotrada Therm-box de 2 vías

20785001 140,00

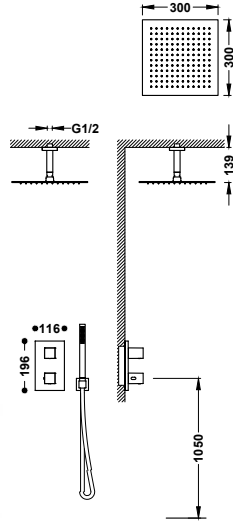

Kit de grifo termostático empotrado de 2 vías Therm-box para ducha

- ✘ Cuerpo empotrado no incluido (ref. 20785001).
- Volante cuadrado con control de temperatura y volante distribuidor.
- Brazo a techo con rociador de ducha orientable y de acero inoxidable: 300x300 mm.
- Soporte para ducha de mano con toma de agua a pared.
- Ducha de mano anticalcárea de latón.
- Flexo satinado.

■	00635003	528,00
■	00635003NM	818,00
■	00635003BM	818,00
■	00635003AC	818,00
■	00635003KMB	898,00 ⁽ⁿ⁾
■	00635003OR	1.267,00
■	00635003OM	1.267,00



Caja empotrada Therm-box de 2 vías

20785001 140,00

Llaves de paso

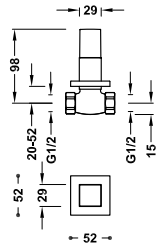

Llave de paso empotrada
Conexión a rosca hembra: 1/2".

■	00715501	95,00
■	00715501NM	148,00
■	00715501BM	148,00
■	00715501AC	148,00
■	00715501OR	229,00
■	00715501OM	229,00

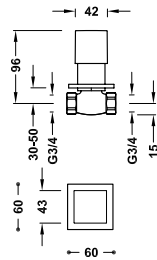

Llave de paso empotrada
Conexión a rosca hembra: 3/4".

■	107511	103,00
---	--------	--------



Loft

Equilibrio natural

Loft combina superficies planas y contornos suaves en una colección equilibrada y polivalente. Su diseño atemporal encaja con naturalidad en todo tipo de espacios, desde los más sobrios hasta los más expresivos. Una gama amplia y coherente, pensada para acertar siempre, con estilo y funcionalidad.





Grifos para lavabo

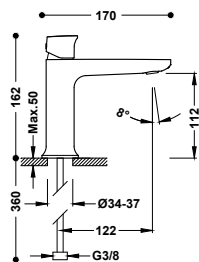

Grifo monomando para lavabo

Latiguillos de alimentación flexibles G3/8.
Con tecnología ecoeficiente Cold-tres: La posición central de la maneta siempre es con agua fría.



22210402	154,00
22210402DA	179,00
22210402NM	239,00
22210402BM	239,00
22210402AC	239,00
22210402KMB	262,00
22210402CA	262,00
22210402OM	370,00

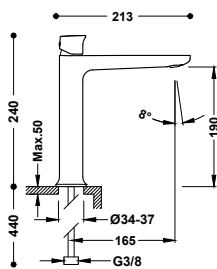

Grifo monomando alto para lavabo

Latiguillos de alimentación flexibles G3/8.
Con tecnología ecoeficiente Cold-tres: La posición central de la maneta siempre es con agua fría.



22220402	268,00
22220402NM	415,00
22220402BM	415,00
22220402AC	415,00
22220402KMB	456,00
22220402CA	456,00
22220402OM	643,00

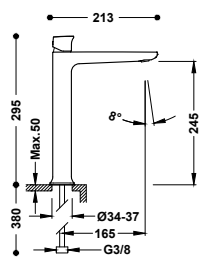

Grifo monomando XL para lavabo

Latiguillos de alimentación flexibles G3/8.
Con tecnología ecoeficiente Cold-tres: La posición central de la maneta siempre es con agua fría.



22280402	306,00
22280402NM	474,00
22280402BM	474,00
22280402AC	474,00
22280402KMB	520,00
22280402CA	520,00
22280402OM	734,00

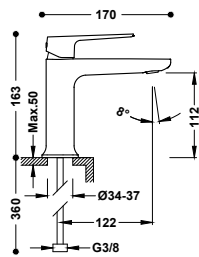

Grifo monomando para lavabo

Latiguillos de alimentación flexibles G3/8.
Con tecnología ecoeficiente Cold-tres: La posición central de la maneta siempre es con agua fría.



22210401	154,00
22210401DA	179,00
22210401NM	239,00
22210401BM	239,00
22210401AC	239,00
22210401KMB	262,00
22210401CA	262,00
22210401OM	370,00

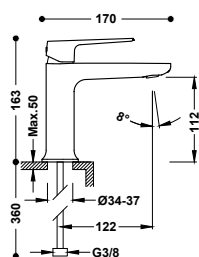

Grifo monomando para lavabo

Latiguillos de alimentación flexibles G3/8.



22210301	144,00
22210301DA	169,00
22210301NM	223,00
22210301BM	223,00
22210301AC	223,00
22210301KMB	245,00
22210301CA	245,00
22210301OM	346,00

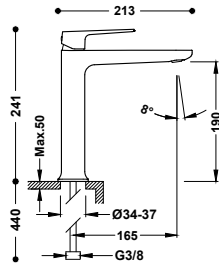

Grifo monomando alto para lavabo

Latiguillos de alimentación flexibles G3/8.
Con tecnología ecoeficiente Cold-tres: La posición central de la maneta siempre es con agua fría.



22220401	268,00
22220401NM	415,00
22220401BM	415,00
22220401AC	415,00
22220401KMB	456,00
22220401CA	456,00
22220401OM	643,00

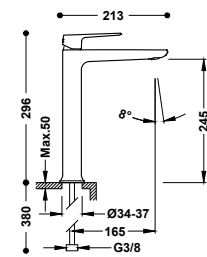

Grifo monomando XL para lavabo

Latiguillos de alimentación flexibles G3/8.
Con tecnología ecoeficiente Cold-tres: La posición central de la maneta siempre es con agua fría.



22280401	306,00
22280401NM	474,00
22280401BM	474,00
22280401AC	474,00
22280401KMB	520,00
22280401CA	520,00
22280401OM	734,00

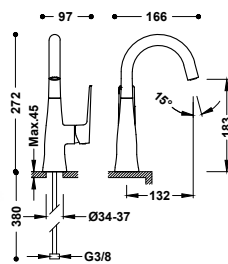

Grifo monomando con maneta lateral para lavabo

Latiguillos de alimentación flexibles G3/8.
Con tecnología ecoeficiente Cold-tres: La posición central de la maneta siempre es con agua fría.



22244701	231,00
22244701NM	358,00
22244701BM	358,00
22244701AC	358,00
22244701KMB	393,00
22244701CA	393,00
22244701OM	554,00

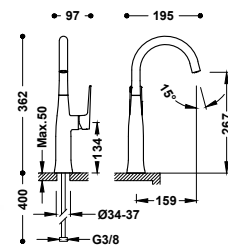

Grifo monomando alto con maneta lateral para lavabo

Latiguillos de alimentación flexibles G3/8.
Con tecnología ecoeficiente Cold-tres: La posición central de la maneta siempre es con agua fría.



22264701	243,00
22264701NM	377,00
22264701BM	377,00
22264701AC	377,00
22264701KMB	413,00
22264701CA	413,00
22264701OM	583,00

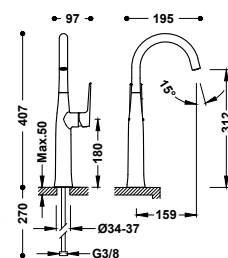

Grifo monomando XL con maneta lateral para lavabo

Latiguillos de alimentación flexibles G3/8.
Con tecnología ecoeficiente Cold-tres: La posición central de la maneta siempre es con agua fría.



22284701	254,00
22284701NM	394,00
22284701BM	394,00
22284701AC	394,00
22284701KMB	432,00
22284701CA	432,00
22284701OM	610,00

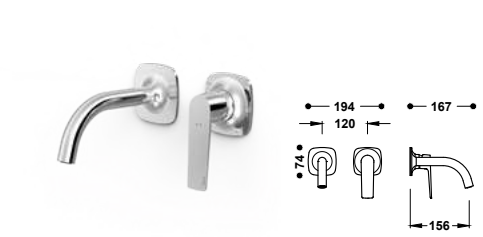

Pieza vista para cuerpo empotrado de lavabo

☒ Cuerpo empotrado no incluido (ref. 20830002).
Sólo pieza vista. Incluye placa embellecedora, mando y caño de 156 mm.

■	22230001	165,00
■	22230001NM	256,00
■	22230001BM	256,00
■	22230001AC	256,00
■	22230001KMB	281,00
■	22230001CA	281,00
■	22230001OM	396,00



Cuerpo empotrado para grifo de lavabo

20830002 90,00

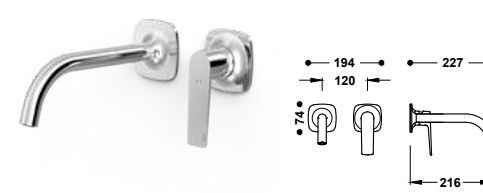

Pieza vista para cuerpo empotrado de lavabo

☒ Cuerpo empotrado no incluido (ref. 20830002).
Sólo pieza vista. Incluye placa embellecedora, mando y caño de 216 mm.

■	22230002	176,00
■	22230002NM	273,00
■	22230002BM	273,00
■	22230002AC	273,00
■	22230002KMB	299,00
■	22230002CA	299,00
■	22230002OM	422,00



Cuerpo empotrado para grifo de lavabo

20830002 90,00

Grifos para bidé

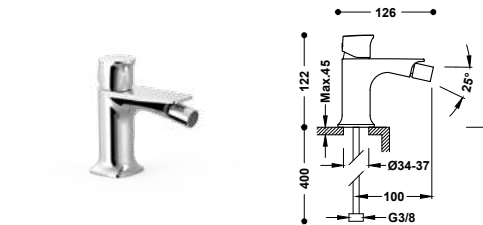

Grifo monomando para bidé

Rótula orientable. Latiguillos de alimentación flexibles G3/8.

■	22212002	147,00
■	22212002DA	172,00
■	22212002NM	228,00
■	22212002BM	228,00
■	22212002AC	228,00
■	22212002KMB	250,00
■	22212002CA	250,00
■	22212002OM	353,00

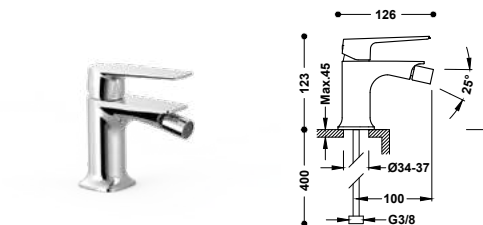

Grifo monomando para bidé

Rótula orientable. Latiguillos de alimentación flexibles G3/8.

■	22212001	147,00
■	22212001DA	172,00
■	22212001NM	228,00
■	22212001BM	228,00
■	22212001AC	228,00
■	22212001KMB	250,00
■	22212001CA	250,00
■	22212001OM	353,00



Grifos murales

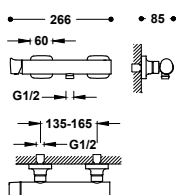

Grifo monomando mural para ducha

Ducha de mano anticalcárea: Ø 110 mm. (3 funciones). Soporte orientable para ducha de mano. Flexo satinado.

■	22216701	272,00
■	22216701NM	422,00
■	22216701BM	422,00
■	22216701AC	422,00
■	22216701KMB	462,00
■	22216701CA	462,00
■	22216701OM	653,00

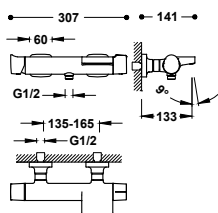

Grifo monomando mural para bañera y ducha

Con inversor integrado. Ducha de mano anticalcárea: Ø 110 mm. (3 funciones). Soporte orientable para ducha de mano. Flexo satinado.

■	22217001	295,00
■	22217001NM	457,00
■	22217001BM	457,00
■	22217001AC	457,00
■	22217001KMB	502,00
■	22217001CA	502,00
■	22217001OM	708,00

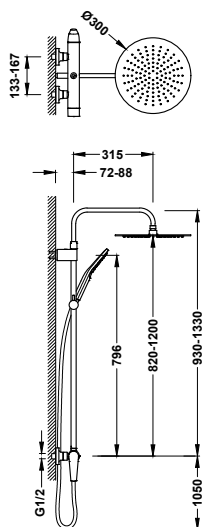

Conjunto de grifo monomando mural de 2 vías para ducha

- Con inversor integrado.
- Rociador de ducha orientable de acero inoxidable: Ø 300 mm.
- Soporte deslizante y orientable para ducha de mano.
- Ducha de mano anticalcárea: Ø 110 mm. (3 funciones).
- Flexo satinado.

■	22219101	500,00
■	22219101NM	775,00
■	22219101BM	775,00
■	22219101AC	775,00
■	22219101KMB	850,00
■	22219101CA	850,00
■	22219101OM	1.200,00



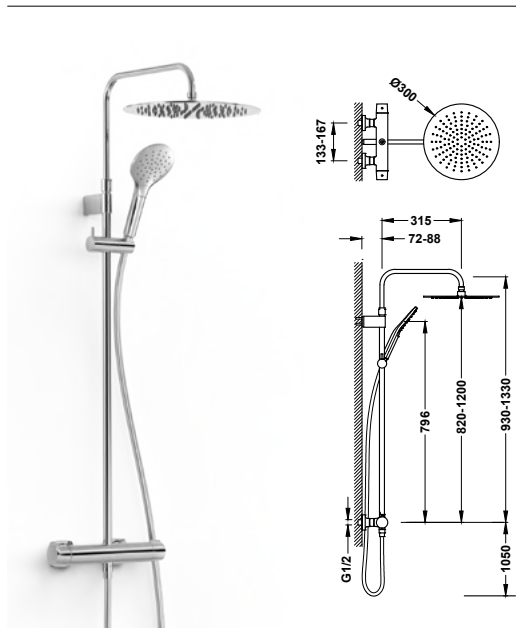

Conjunto de grifo mural Duo-confort de 2 vías para ducha

- Con inversor integrado en el regulador de caudal.
- Barra de ducha telescópica.
- Rociador de ducha orientable de acero inoxidable: Ø 300 mm.
- Soporte deslizante y orientable para ducha de mano.
- Ducha de mano anticalcárea: Ø 110 mm. (3 funciones).
- Flexo satinado.

22219901	525,00
22219901NM	814,00
22219901BM	814,00
22219901AC	814,00
22219901KMB	893,00
22219901CA	893,00
22219901OM	1.260,00



Grifos empotrados

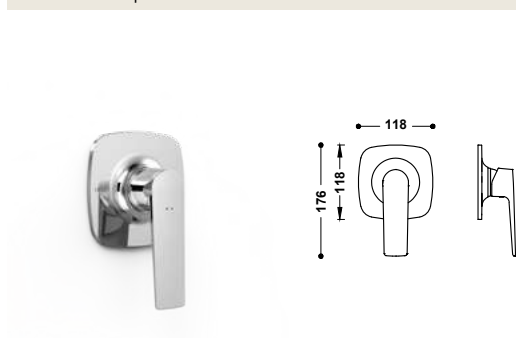

Pieza vista para caja empotrada de 1 vía Rapid-box

- ✘ Cuerpo empotrado no incluido (ref. 20827810).
- Sólo pieza vista. Incluye placa embellecedora, mando, casquillo y tornillo de fijación oculto. Completar con la caja empotrada Rapid-box ref.: 20827810.

22227801	95,00
22227801NM	147,00
22227801BM	147,00
22227801AC	147,00
22227801KMB	162,00
22227801CA	162,00
22227801OM	228,00



Caja empotrada Rapid-box de 1 vía

20827810	85,00
----------	-------

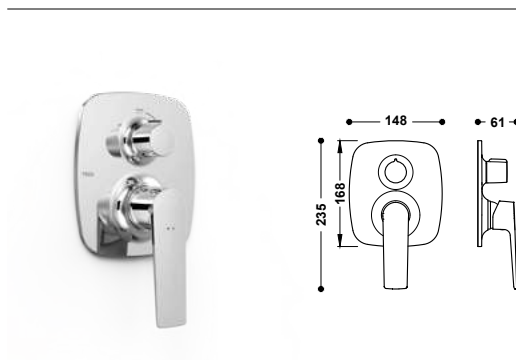

Pieza vista para caja empotrada de 2 vías Rapid-box

- ✘ Cuerpo empotrado no incluido (ref. 20828110).
- Sólo pieza vista. Incluye placa embellecedora, mando, volante distribuidor y tornillo de fijación oculto.

22228101	115,00
22228101NM	178,00
22228101BM	178,00
22228101AC	178,00
22228101KMB	196,00
22228101CA	196,00
22228101OM	276,00



Caja empotrada Rapid-box de 2 vías

20828110	95,00
----------	-------

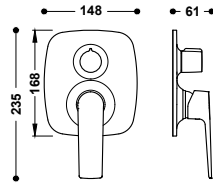

Pieza vista para caja empotrada de 3 vías Rapid-box

✘ Cuerpo empotrado no incluido (ref. 20827310).

Sólo pieza vista. Incluye placa embellecedora, mando, volante distribuidor y tornillo de fijación oculto.

■	22227301	125,00
■	22227301NM	194,00
■	22227301BM	194,00
■	22227301AC	194,00
■	22227301KMB	213,00
■	22227301CA	213,00
■	22227301OM	300,00



Caja empotrada Rapid-box de 3 vías

20827310

100,00

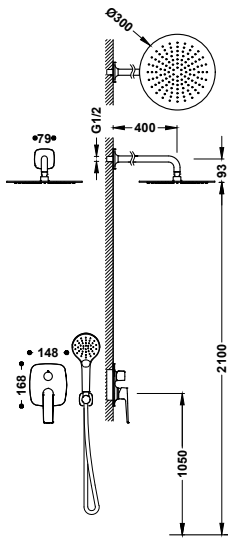

Kit de grifo monomando empotrado de 2 vías Rapid-box para ducha

✘ Cuerpo empotrado no incluido (ref. 20828110).

· Volante distribuidor de 2 vías.

· Brazo a pared con rociador de ducha orientable y de acero inoxidable: Ø 300 mm.

· Soporte para ducha de mano con toma de agua a pared.

· Ducha de mano anticalcárea: Ø 110 mm. (3 funciones).

· Flexo satinado.

■	22238004	479,00
■	22238004NM	742,00
■	22238004BM	742,00
■	22238004AC	742,00
■	22238004KMB	814,00
■	22238004CA	814,00
■	22238004OM	1.150,00



Caja empotrada Rapid-box de 2 vías

20828110

95,00

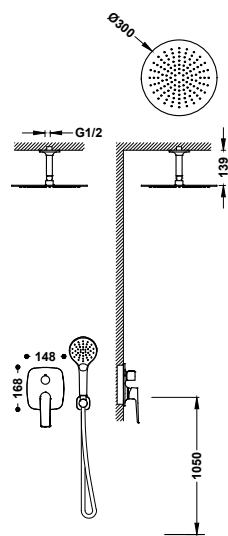

Kit de grifo monomando empotrado de 2 vías Rapid-box para ducha

✘ Cuerpo empotrado no incluido (ref. 20828110).

· Volante distribuidor de 2 vías.

· Brazo a techo con rociador de ducha orientable y de latón: Ø 300 mm.

· Soporte para ducha de mano con toma de agua a pared.

· Ducha de mano anticalcárea: Ø 110 mm. (3 funciones).

· Flexo satinado.

■	22238003	444,00
■	22238003NM	688,00
■	22238003BM	688,00
■	22238003AC	688,00
■	22238003KMB	755,00
■	22238003CA	755,00
■	22238003OM	1.066,00



Caja empotrada Rapid-box de 2 vías





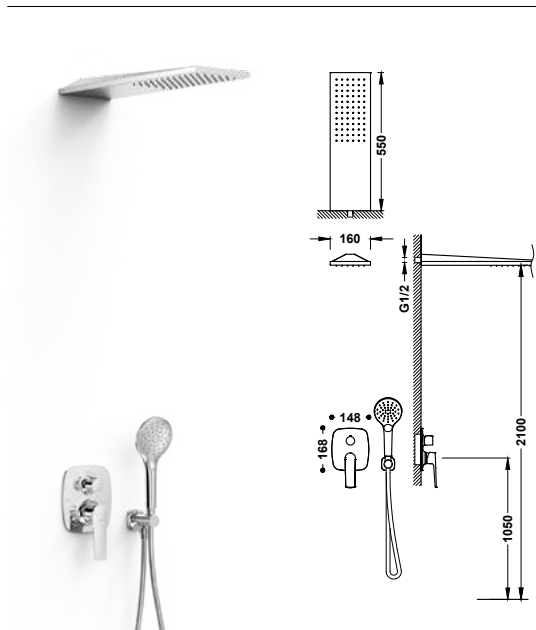

20828110

95,00



Kit de grifo monomando empotrado de 2 vías Rapid-box para ducha

-  Cuerpo empotrado no incluido (ref. 20828110).
- Volante distribuidor de 2 vías.
- Rociador de ducha a pared de acero inoxidable: 160x550 mm.
- Soporte para ducha de mano con toma de agua a pared.
- Ducha de mano anticalcárea: Ø 110 mm. (3 funciones).
- Flexo satinado.

	22238005	721,00
	22238005NM	1.118,00
	22238005BM	1.118,00
	22238005AC	1.118,00
	22238005KMB	1.226,00
	22238005CA	1.226,00
	22238005OM	1.730,00







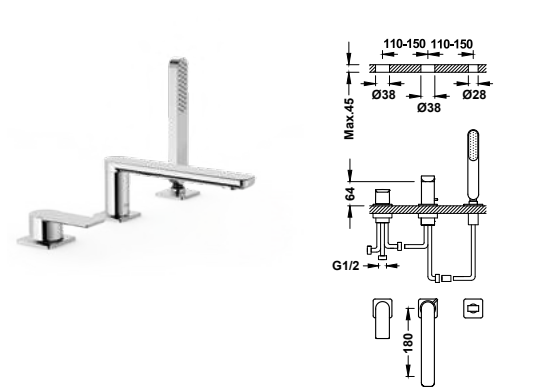

	Caja empotrada Rapid-box de 2 vías	20828110	95,00
-----------------------------------------------------------------------------------	------------------------------------	----------	-------

Grifos para bañera





Grifo monomando para borde de bañera

- Inversor integrado en el caño de bañera.
- Ducha de mano anticalcárea.
- Caño de bañera de 180 mm. Caudal: 3 bar - 16 l/min.
- Kit depósito opcional no incluido ref: 20324501.

	20016203	429,00
	20016203NM	665,00
	20016203BM	665,00
	20016203AC	665,00
	20016203OR	1.030,00
	20016203OM	1.030,00







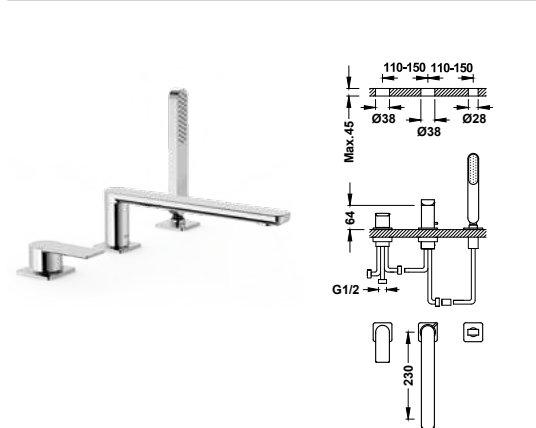

	Depósito para grifería de borde de bañera	20324501	444,00
			→352

	Válvula de desagüe Click-clack con rebosadero y toma de drenaje	134445	107,00
-------------------------------------------------------------------------------------	-----------------------------------------------------------------	--------	--------





Grifo monomando para borde de bañera

- Inversor integrado en el caño de bañera.
- Ducha de mano anticalcárea.
- Caño de bañera de 230 mm. Caudal: 3 bar - 16 l/m.
- Kit depósito opcional no incluido ref: 20324501.

	20016201	440,00
	20016201NM	682,00
	20016201BM	682,00
	20016201AC	682,00
	20016201OR	1.056,00
	20016201OM	1.056,00



	Depósito para grifería de borde de bañera	20324501	444,00
			→352

	Válvula de desagüe Click-clack con rebosadero y toma de drenaje	134445	107,00
-------------------------------------------------------------------------------------	-----------------------------------------------------------------	--------	--------

Grifos termostáticos murales

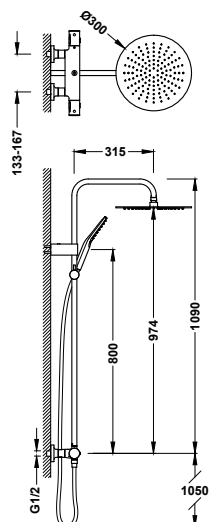

Conjunto de grifo termostático mural Over-wall de 2 vías para ducha

- Con inversor integrado en el regulador de caudal.
- Volante redondo.
- Rociador de ducha orientable de acero inoxidable: Ø300 mm.
- Soporte deslizante y orientable para ducha de mano.
- Ducha de mano anticalcárea: Ø110 mm. (3 funciones).
- Flexo satinado.

■	19039314	538,00
■	19039314NM	834,00
■	19039314BM	834,00
■	19039314AC	834,00
■	19039314KMB	915,00
■	19039314CA	915,00 ⁽ⁿ⁾
■	19039314OM	1.292,00



Grifos termostáticos empotrados

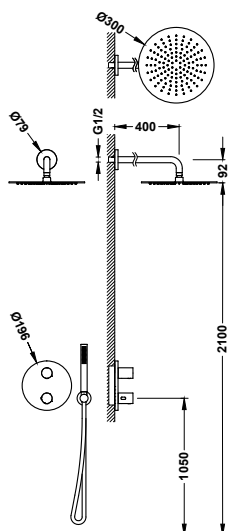

Kit de grifo termostático empotrado de 2 vías Therm-box para ducha

- ⊗ Cuerpo empotrado no incluido (ref. 20785001).
- Volante redondo con control de temperatura y volante distribuidor.
- Brazo a pared con rociador de ducha orientable y de acero inoxidable: Ø 300 mm.
- Soporte para ducha de mano con toma de agua a pared.
- Ducha de mano anticalcárea de latón.
- Flexo satinado.

■	26235004	498,00
■	26235004NM	772,00
■	26235004BM	772,00
■	26235004AC	772,00
■	26235004KMB	847,00
■	26235004CA	847,00 ⁽ⁿ⁾
■	26235004OM	1.195,00



Caja empotrada Therm-box de 2 vías

20785001 140,00

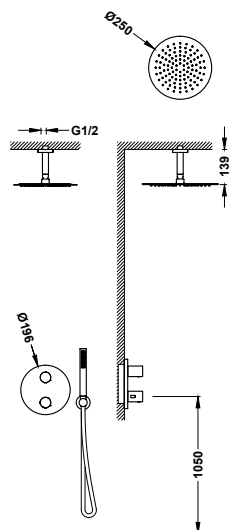

Kit de grifo termostático empotrado de 2 vías Therm-box para ducha

- ⊗ Cuerpo empotrado no incluido (ref. 20785001).
- Volante redondo con control de temperatura y volante distribuidor.
- Brazo a techo con rociador de ducha orientable y de acero inoxidable: Ø 250 mm.
- Soporte para ducha de mano con toma de agua a pared.
- Ducha de mano anticalcárea de latón.
- Flexo satinado.

■	26235003	470,00
■	26235003NM	729,00
■	26235003BM	729,00
■	26235003AC	729,00
■	26235003KMB	799,00
■	26235003CA	799,00 ⁽ⁿ⁾
■	26235003OM	1.128,00



Caja empotrada Therm-box de 2 vías

20785001 140,00

Llaves de paso

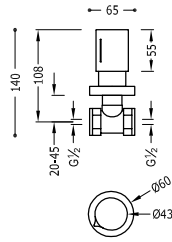

Llave de paso empotrada
Conexión a rosca hembra: 1/2".

■	06115501	89,00
■	06115501NM	138,00
■	06115501BM	138,00
■	06115501AC	138,00
■	06115501KMB	151,00
■	06115501CA	151,00 ⁽ⁿ⁾
■	06115501OM	213,00

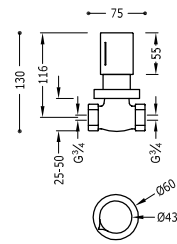

Llave de paso empotrada
Conexión a rosca hembra: 3/4".

■	06151101	97,00
■	06151101NM	151,00
■	06151101BM	151,00
■	06151101AC	151,00
■	06151101KMB	166,00
■	06151101CA	166,00 ⁽ⁿ⁾
■	06151101OM	234,00



Fuji

Inspiración natural

Fuji reinterpreta la curva en su forma más fluida, evocando la suavidad del agua en movimiento. Un diseño orgánico y minimalista que transmite serenidad. Ideal para quienes buscan una grifería con presencia suave, conexión emocional y una estética de inspiración natural y contemporánea.





Grifos para lavabo

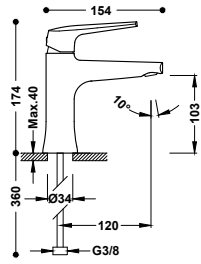

Grifo monomando para lavabo
Latiguillos de alimentación flexibles G3/8.



28110301	129,00
28110301NM	201,00
28110301AC	201,00
28110301KMB	220,00 ⁽ⁿ⁾
28110301VO	220,00 ⁽ⁿ⁾
28110301CA	220,00 ⁽ⁿ⁾
28110301OPM	311,00

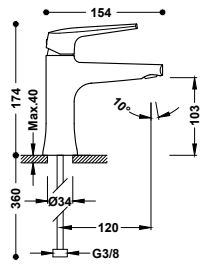

Grifo monomando ecoeficiente para lavabo
Latiguillos de alimentación flexibles G3/8.



28110401	138,00
28110401NM	214,00
28110401AC	214,00
28110401KMB	235,00 ⁽ⁿ⁾
28110401VO	235,00 ⁽ⁿ⁾
28110401CA	235,00 ⁽ⁿ⁾
28110401OPM	331,00

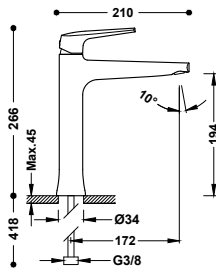

Grifo monomando alto para lavabo
Latiguillos de alimentación flexibles G3/8.



28120301	253,00
28120301NM	391,00
28120301AC	391,00
28120301KMB	429,00 ⁽ⁿ⁾
28120301VO	429,00 ⁽ⁿ⁾
28120301CA	429,00 ⁽ⁿ⁾
28120301OPM	606,00

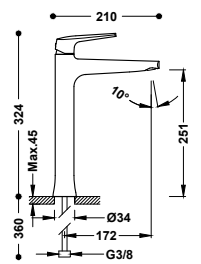

Grifo monomando XL para lavabo
Latiguillos de alimentación flexibles G3/8.



28180301	292,00
28180301NM	453,00
28180301AC	453,00
28180301KMB	497,00 ⁽ⁿ⁾
28180301VO	497,00 ⁽ⁿ⁾
28180301CA	497,00 ⁽ⁿ⁾
28180301OPM	701,00

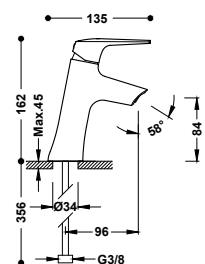

Grifo monomando inclinado ecoeficiente para lavabo
Latiguillos de alimentación flexibles G3/8.



28110402	142,00
28110402NM	221,00
28110402AC	221,00
28110402OPM	342,00

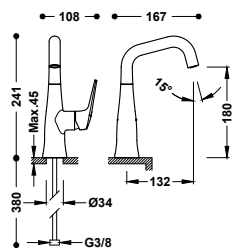

Grifo monomando con maneta lateral para lavabo
 Latiguillos de alimentación flexibles G3/8.



28144701	225,00
28144701NM	348,00
28144701AC	348,00
28144701KMB	382,00 (n)
28144701IVO	382,00 (n)
28144701CA	382,00 (n)
28144701OPM	539,00

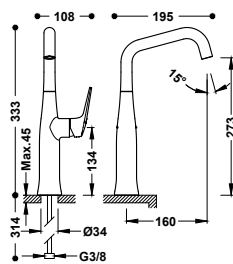

Grifo monomando alto con maneta lateral para lavabo
 Latiguillos de alimentación flexibles G3/8.

28164701	236,00
28164701NM	367,00
28164701AC	367,00
28164701KMB	402,00 (n)
28164701IVO	402,00 (n)
28164701CA	402,00 (n)
28164701OPM	568,00

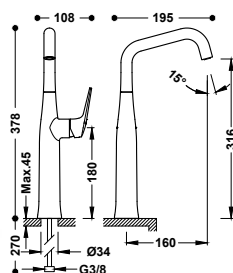

Grifo monomando XL con maneta lateral para lavabo
 Latiguillos de alimentación flexibles G3/8.

28184701	253,00
28184701NM	391,00
28184701AC	391,00
28184701OPM	606,00

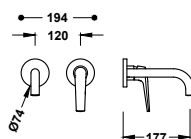

Pieza vista para cuerpo empotrado de lavabo
 ✘ Cuerpo empotrado no incluido (ref. 20830002).
 Sólo pieza vista. Incluye placa embellecedora, mando y caño de 177 mm.



28130021	155,00
28130021NM	240,00
28130021AC	240,00
28130021KMB	264,00 (n)
28130021IVO	264,00 (n)
28130021CA	264,00 (n)
28130021OPM	372,00



Cuerpo empotrado para grifo de lavabo

20830002	90,00
----------	-------



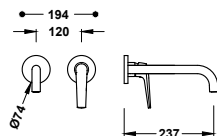

Pieza vista para cuerpo empotrado de lavabo

✘ Cuerpo empotrado no incluido (ref. 20830002).
Sólo pieza vista. Incluye placa embellecedora, mando y caño de 237 mm.

28130022	166,00
28130022NM	257,00
28130022AC	257,00
28130022KMB	282,00 ⁽ⁿ⁾
28130022VO	282,00 ⁽ⁿ⁾
28130022CA	282,00 ⁽ⁿ⁾
28130022OPM	398,00



Cuerpo empotrado para grifo de lavabo

20830002 90,00

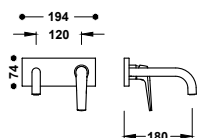

Pieza vista para cuerpo empotrado de lavabo

✘ Cuerpo empotrado no incluido (ref. 20830002).
Sólo pieza vista. Incluye placa embellecedora, mando y caño de 180 mm.

28130023	198,00
28130023NM	307,00
28130023AC	307,00
28130023OPM	475,00



Cuerpo empotrado para grifo de lavabo

20830002 90,00

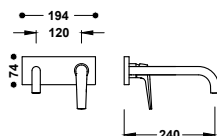

Pieza vista para cuerpo empotrado de lavabo

✘ Cuerpo empotrado no incluido (ref. 20830002).
Sólo pieza vista. Incluye placa embellecedora, mando y caño de 240 mm.

28130024	209,00
28130024NM	323,00
28130024AC	323,00
28130024OPM	501,00



Cuerpo empotrado para grifo de lavabo

20830002 90,00

Grifos para bidé

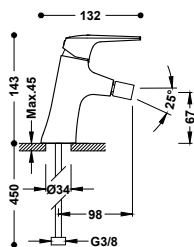

Grifo monomando para bidé

Rótula orientable. Latiguillos de alimentación flexibles G3/8.

28112001	137,00
28112001NM	212,00
28112001AC	212,00
28112001KMB	233,00 ⁽ⁿ⁾
28112001VO	233,00 ⁽ⁿ⁾
28112001CA	233,00 ⁽ⁿ⁾
28112001OPM	329,00



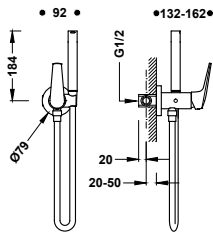

Grifo monomando empotrado con ducha para inodoro
 Con agua fría y caliente. Ducha de mano con racor limitador a 5 l/min. y sistema antigoteo. Soporte fijo para la ducha de mano instalable a derecha o izquierda. Flexo satinado.

28112301	193,00
28112301KMB	327,00 (n)



Grifos murales

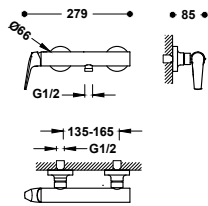

Grifo monomando mural para ducha
 Ducha de mano anticalcárea: Ø 110 mm. (3 funciones). Soporte orientable para ducha de mano. Flexo satinado.

28116701	259,00
28116701NM	401,00
28116701AC	401,00
28116701KMB	440,00 (n)
28116701VO	440,00 (n)
28116701CA	440,00 (n)
28116701OPM	621,00

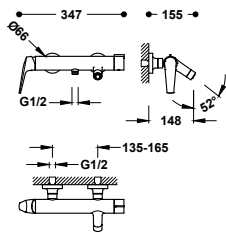

Grifo monomando mural para bañera y ducha
 Con inversor integrado. Ducha de mano anticalcárea: Ø 110 mm. (3 funciones). Soporte orientable para ducha de mano. Flexo satinado.

28117001	281,00
28117001NM	436,00
28117001AC	436,00
28117001KMB	478,00 (n)
28117001VO	478,00 (n)
28117001CA	478,00 (n)
28117001OPM	675,00

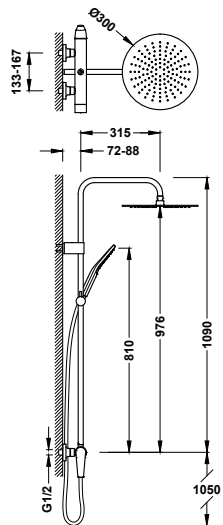

Conjunto de grifo monomando mural de 2 vías para ducha
 · Con inversor integrado.
 · Rociador de ducha orientable de acero inoxidable: Ø 300 mm.
 · Soporte deslizante y orientable para ducha de mano.
 · Ducha de mano anticalcárea: Ø 110 mm. (3 funciones).
 · Flexo satinado.

28119101	532,00
28119101NM	824,00
28119101AC	824,00
28119101KMB	904,00 (n)
28119101VO	904,00 (n)
28119101CA	904,00 (n)
28119101OPM	1.276,00



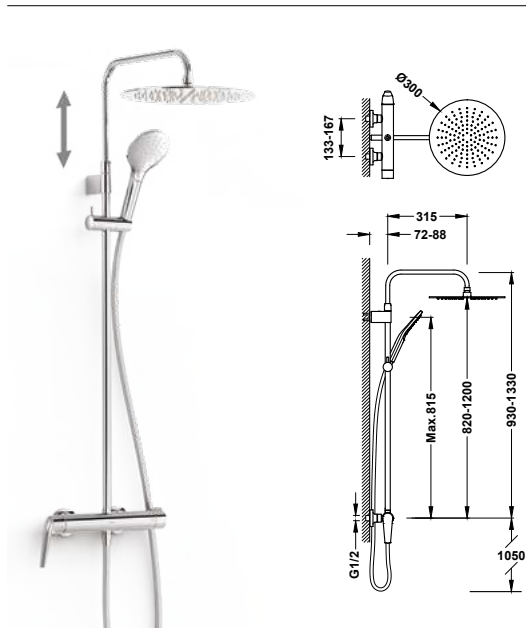

Conjunto de grifo monomando mural de 2 vías para ducha

- Con inversor integrado.
- Rociador de ducha orientable de acero inoxidable: Ø 300 mm.
- Barra de ducha telescópica.
- Soporte deslizante y orientable para ducha de mano.
- Ducha de mano anticalcárea: Ø 110 mm. (3 funciones).
- Flexo satinado.

28119701	565,00
28119701NM	876,00
28119701AC	876,00
28119701KMB	960,00 (n)
28119701VO	960,00 (n)
28119701CA	960,00 (n)
28119701OPM	1.356,00



Grifos empotrados

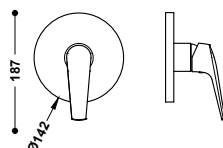

Pieza vista para caja empotrada de 1 vía Rapid-box

✗ Cuerpo empotrado no incluido (ref. 20827810).
Sólo pieza vista. Incluye placa embellecedora, mando, casquillo y tornillo de fijación oculto. Completar con la caja empotrada Rapid-box ref.: 20827810.

28127810	90,00
28127810NM	140,00
28127810AC	140,00
28127810VO	153,00 (n)
28127810CA	153,00 (n)
28127810OPM	216,00



Caja empotrada Rapid-box de 1 vía

20827810 85,00

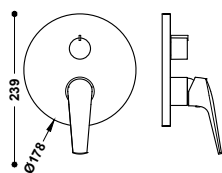

Pieza vista para caja empotrada de 2 vías Rapid-box

✗ Cuerpo empotrado no incluido (ref. 20828110).
Sólo pieza vista. Incluye placa embellecedora, mando, volante distribuidor y tornillo de fijación oculto.

28128110	110,00
28128110NM	171,00
28128110AC	171,00
28128110KMB	187,00 (n)
28128110VO	187,00 (n)
28128110CA	187,00 (n)
28128110OPM	264,00



Caja empotrada Rapid-box de 2 vías

20828110 95,00

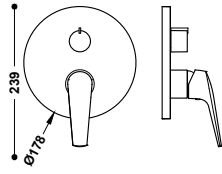

Pieza vista para caja empotrada de 3 vías Rapid-box

✘ Cuerpo empotrado no incluido (ref. 20827310).
 Sólo pieza vista. Incluye placa embellecedora, mando, volante distribuidor y tornillo de fijación oculto.

28127310	120,00
28127310NM	186,00
28127310AC	186,00
28127310OPM	288,00



Caja empotrada Rapid-box de 3 vías

20827310 100,00

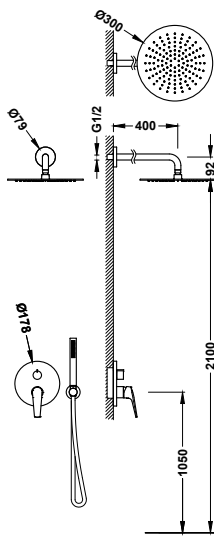

Kit de grifo monomando empotrado de 2 vías Rapid-box para ducha

✘ Cuerpo empotrado no incluido (ref. 20828110).
 · Volante distribuidor de 2 vías.
 · Brazo a pared con rociador de ducha orientable y de acero inoxidable: Ø 300 mm.
 · Soporte para ducha de mano con toma de agua a pared.
 · Ducha de mano anticalcárea de latón.
 · Flexo satinado.

28138004	461,00
28138004NM	715,00
28138004AC	715,00
28138004KMB	784,00 ⁽ⁿ⁾
28138004VO	784,00 ⁽ⁿ⁾
28138004CA	784,00 ⁽ⁿ⁾
28138004OPM	1.106,00



Caja empotrada Rapid-box de 2 vías

20828110 95,00

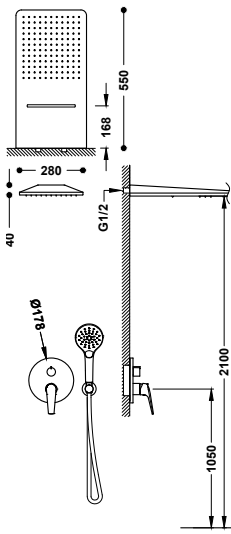

Kit de grifo monomando empotrado de 3 vías Rapid-box para ducha

✘ Cuerpo empotrado no incluido (ref. 20827310).
 · Volante distribuidor de 3 vías.
 · Rociador de ducha a pared de acero inoxidable con 2 funciones (lluvia/cascada). 280x550 mm. IMPORTANTE: Montar un desagüe de >50 l/min.
 · Soporte para ducha de mano con toma de agua a pared.
 · Ducha de mano anticalcárea: Ø 110 mm. (3 funciones).
 · Flexo satinado.

28137301	1.042,00
28137301NM	1.615,00
28137301AC	1.615,00
28137301OPM	2.501,00



Caja empotrada Rapid-box de 3 vías

20827310 100,00

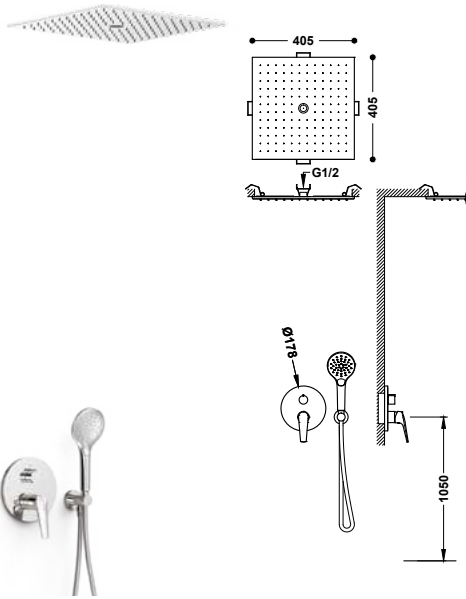

Kit de grifo monomando empotrado de 3 vías Rapid-box para ducha

- Cuerpo empotrado no incluido (ref. 20827310).
- Volante distribuidor de 3 vías.
- Rociador de ducha empotrado a techo de acero inoxidable con 2 funciones (lluvia/free flow). 405x405 mm.
- Soporte para ducha de mano con toma de agua a pared.
- Ducha de mano anticalcárea: Ø 110 mm. (3 funciones).
- Flexo satinado.

	28137302	1.192,00
	28137302NM	1.848,00
	28137302AC	1.848,00
	28137302OPM	2.861,00



Caja empotrada Rapid-box de 3 vías

20827310

100,00

Grifos termostáticos murales

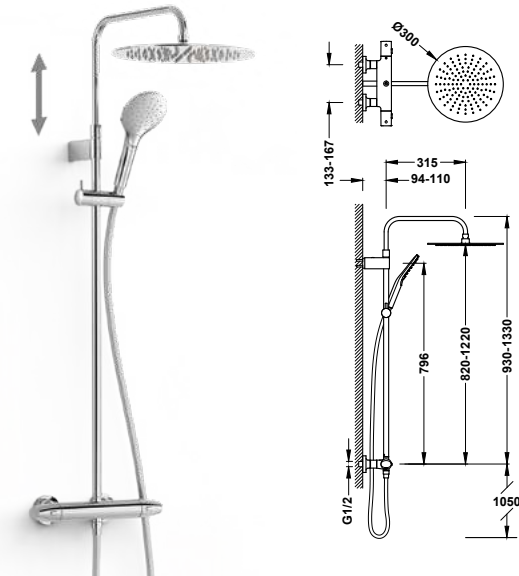

Conjunto de grifo termostático mural Over-wall de 2 vías para ducha

- Con inversor integrado en el regulador de caudal.
- Volante ovalado.
- Barra de ducha telescópica.
- Rociador de ducha orientable de acero inoxidable: Ø 300 mm.
- Soporte deslizante y orientable para ducha de mano.
- Ducha de mano anticalcárea: Ø 110 mm. (3 funciones).
- Flexo satinado.

	19038705	621,00
	19038705NM	962,00
	19038705AC	962,00
	19038705KMB	1.055,00
	19038705VO	1.055,00 ⁽ⁿ⁾
	19038705CA	1.055,00 ⁽ⁿ⁾
	19038705OPM	1.489,00



Grifos termostáticos empotrados

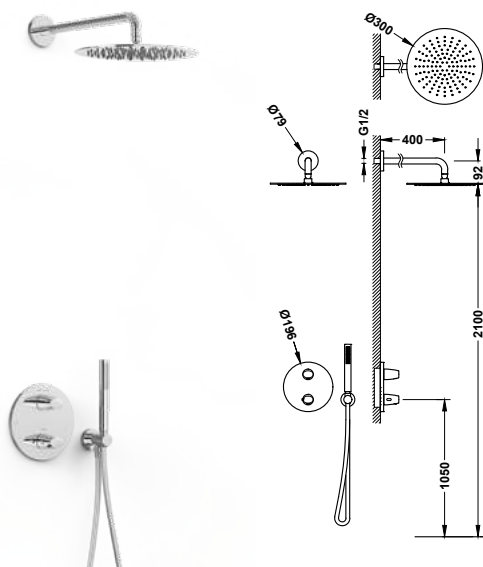

Kit de grifo termostático empotrado de 2 vías Therm-box para ducha

- Cuerpo empotrado no incluido (ref. 20785001).
- Volante ovalado con control de temperatura y volante distribuidor.
- Brazo a pared con rociador de ducha orientable y de acero inoxidable: Ø 300 mm.
- Soporte para ducha de mano con toma de agua a pared.
- Ducha de mano anticalcárea de latón.
- Flexo satinado.

	28135004	475,00
	28135004NM	736,00
	28135004AC	736,00
	28135004KMB	808,00 ⁽ⁿ⁾
	28135004VO	808,00 ⁽ⁿ⁾
	28135004CA	808,00 ⁽ⁿ⁾
	28135004OPM	1.140,00



Caja empotrada Therm-box de 2 vías

20785001

140,00

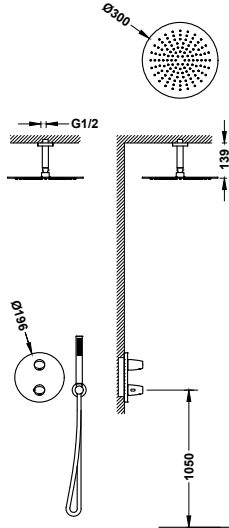

Kit de grifo termostático empotrado de 2 vías Therm-box para ducha

- ✘ Cuerpo empotrado no incluido (ref. 20785001).
- Volante ovalado con control de temperatura y volante distribuidor.
- Brazo a techo con rociador de ducha orientable y de acero inoxidable: Ø 300 mm.
- Soporte para ducha de mano con toma de agua a pared.
- Ducha de mano anticalcárea de latón.
- Flexo satinado.

28135003	447,00
28135003NM	693,00
28135003AC	693,00
28135003VO	760,00 (n)
28135003CA	760,00 (n)



Caja empotrada Therm-box de 2 vías

20785001 140,00

Llaves de paso

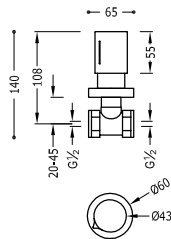

Llave de paso empotrada

Conexión a rosca hembra: 1/2".

06115501	89,00
06115501NM	138,00
06115501AC	138,00
06115501KMB	151,00
06115501VO	151,00 (n)
06115501CA	151,00 (n)
06115501OPM	213,00

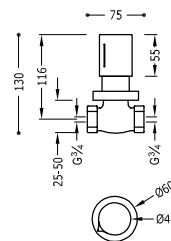

Llave de paso empotrada

Conexión a rosca hembra: 3/4".

06151101	97,00
06151101NM	151,00
06151101AC	151,00
06151101KMB	166,00
06151101VO	166,00 (n)
06151101CA	166,00 (n)
06151101OPM	234,00

Project

Diseño honesto y perdurable

Project es una colección versátil y honesta, pensada para espacios que buscan funcionalidad sin renunciar al diseño. Con líneas limpias y formas sencillas, ofrece una estética discreta que se integra con naturalidad en cualquier entorno. Una solución fiable y coherente para quienes valoran lo práctico con estilo.





Grifos para lavabo

Grifo monomando para lavabo

Latiguillos de alimentación flexibles G3/8.

Con tecnología ecoeficiente Cold-tres: La posición central de la maneta siempre es con agua fría.

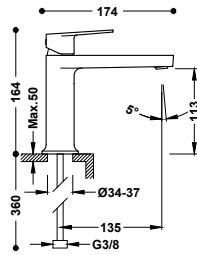

22110401	131,00
22110401DA	156,00
22110401NM	203,00
22110401BM	203,00
22110401AC	203,00
22110401KM	203,00
22110401KMB	223,00
22110401VO	223,00
22110401CA	223,00
22110401GR	223,00
22110401OR	314,00
22110401OM	314,00
22110401OPM	314,00

Grifo monomando para lavabo

Latiguillos de alimentación flexibles G3/8.

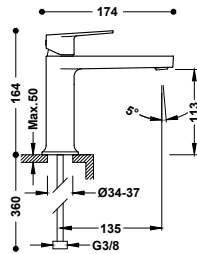

22110301	122,00
22110301DA	147,00
22110301NM	189,00
22110301BM	189,00
22110301AC	189,00
22110301KM	189,00
22110301KMB	207,00
22110301VO	207,00
22110301CA	207,00
22110301GR	207,00
22110301OR	293,00
22110301OM	293,00
22110301OPM	293,00

Grifo monomando alto para lavabo

Latiguillos de alimentación flexibles G3/8.

Con tecnología ecoeficiente Cold-tres: La posición central de la maneta siempre es con agua fría.

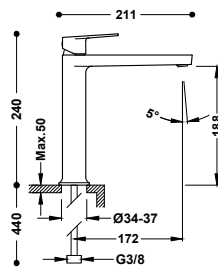

22120401	256,00
22120401NM	397,00
22120401BM	397,00
22120401AC	397,00
22120401KM	397,00
22120401KMB	435,00
22120401VO	435,00
22120401CA	435,00
22120401GR	435,00
22120401OR	614,00
22120401OM	614,00
22120401OPM	614,00

Grifo monomando XL para lavabo

Latiguillos de alimentación flexibles G3/8.

Con tecnología ecoeficiente Cold-tres: La posición central de la maneta siempre es con agua fría.

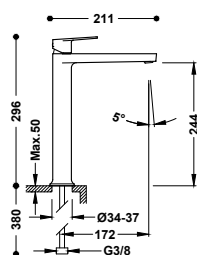

22180401	295,00
22180401NM	457,00
22180401BM	457,00
22180401AC	457,00
22180401KM	457,00
22180401KMB	502,00
22180401VO	502,00
22180401CA	502,00
22180401GR	502,00
22180401OR	708,00
22180401OM	708,00
22180401OPM	708,00

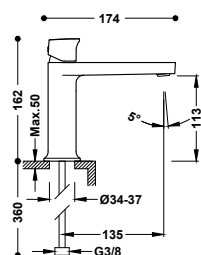

Grifo monomando para lavabo

Latiguillos de alimentación flexibles G3/8.

Con tecnología ecoeficiente Cold-tres: La posición central de la maneta siempre es con agua fría.



22110402	122,00
22110402DA	147,00
22110402NM	189,00
22110402BM	189,00
22110402AC	189,00
22110402KM	189,00
22110402KMB	207,00
22110402VO	207,00
22110402CA	207,00
22110402GR	207,00
22110402OR	293,00
22110402OM	293,00
22110402OPM	293,00

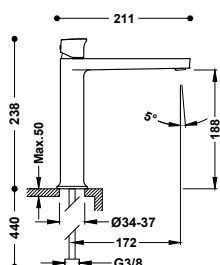

Grifo monomando alto para lavabo

Latiguillos de alimentación flexibles G3/8.

Con tecnología ecoeficiente Cold-tres: La posición central de la maneta siempre es con agua fría.



22120402	256,00
22120402NM	397,00
22120402BM	397,00
22120402AC	397,00
22120402KM	397,00
22120402KMB	435,00
22120402VO	435,00
22120402CA	435,00
22120402GR	435,00
22120402OR	614,00
22120402OM	614,00
22120402OPM	614,00

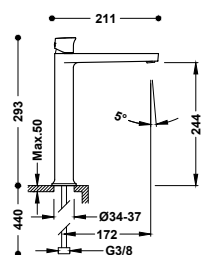

Grifo monomando XL para lavabo

Latiguillos de alimentación flexibles G3/8.

Con tecnología ecoeficiente Cold-tres: La posición central de la maneta siempre es con agua fría.



22180402	295,00
22180402NM	457,00
22180402BM	457,00
22180402AC	457,00
22180402KM	457,00
22180402KMB	502,00
22180402VO	502,00
22180402CA	502,00
22180402GR	502,00
22180402OR	708,00
22180402OM	708,00
22180402OPM	708,00

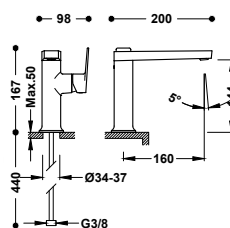

Grifo monomando con maneta lateral para lavabo

Latiguillos de alimentación flexibles G3/8.

Con tecnología ecoeficiente Cold-tres: La posición central de la maneta siempre es con agua fría.



22144701	202,00
22144701NM	313,00
22144701BM	313,00
22144701AC	313,00
22144701KM	313,00
22144701KMB	343,00
22144701VO	343,00
22144701CA	343,00
22144701GR	343,00
22144701OR	485,00
22144701OM	485,00
22144701OPM	485,00

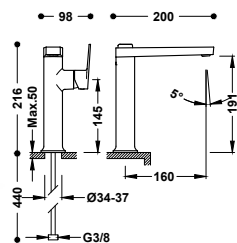

Grifo monomando alto con maneta lateral para lavabo
 Latiguillos de alimentación flexibles G3/8.
 Con tecnología ecoeficiente Cold-tres: La posición central de la maneta siempre es con agua fría.

22164701	226,00
22164701NM	350,00
22164701BM	350,00
22164701AC	350,00
22164701KM	350,00
22164701KMB	384,00
22164701IVO	384,00
22164701CA	384,00
22164701GR	384,00
22164701OR	542,00
22164701OM	542,00
22164701OPM	542,00

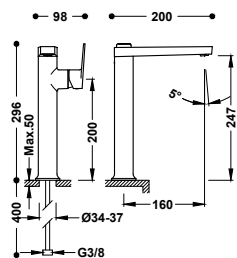

Grifo monomando XL con maneta lateral para lavabo
 Latiguillos de alimentación flexibles G3/8.
 Con tecnología ecoeficiente Cold-tres: La posición central de la maneta siempre es con agua fría.

22184701	249,00
22184701NM	386,00
22184701BM	386,00
22184701AC	386,00
22184701KM	386,00
22184701KMB	423,00
22184701IVO	423,00
22184701CA	423,00
22184701GR	423,00
22184701OR	598,00
22184701OM	598,00
22184701OPM	598,00

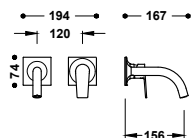

Pieza vista para cuerpo empotrado de lavabo
 ✕ Cuerpo empotrado no incluido (ref. 20830002).
 Sólo pieza vista. Incluye placa embellecedora, mando y caño de 156 mm.

22130001	154,00
22130001NM	239,00
22130001BM	239,00
22130001AC	239,00
22130001KM	239,00
22130001KMB	262,00
22130001IVO	262,00
22130001CA	262,00
22130001GR	262,00
22130001OR	370,00
22130001OM	370,00
22130001OPM	370,00



Cuerpo empotrado para grifo de lavabo

20830002	90,00
----------	-------

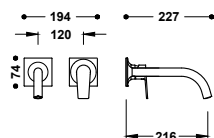

Pieza vista para cuerpo empotrado de lavabo

✘ Cuerpo empotrado no incluido (ref. 20830002).
Sólo pieza vista. Incluye placa embellecedora, mando y caño de 216 mm.

22130002	165,00
22130002NM	256,00
22130002BM	256,00
22130002AC	256,00
22130002KM	256,00
22130002KMB	281,00
22130002VO	281,00
22130002CA	281,00
22130002GR	281,00
22130002OR	396,00
22130002OM	396,00
22130002OPM	396,00



Cuerpo empotrado para grifo de lavabo

20830002 90,00

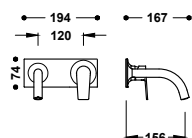

Pieza vista para cuerpo empotrado de lavabo

✘ Cuerpo empotrado no incluido (ref. 20830002).
Sólo pieza vista. Incluye placa embellecedora, mando y caño de 156 mm.

22130003	193,00
22130003NM	299,00
22130003BM	299,00
22130003AC	299,00
22130003KM	299,00
22130003KMB	328,00
22130003VO	328,00
22130003CA	328,00
22130003GR	328,00
22130003OR	463,00
22130003OM	463,00
22130003OPM	463,00



Cuerpo empotrado para grifo de lavabo

20830002 90,00

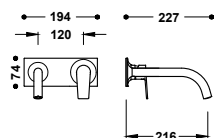

Pieza vista para cuerpo empotrado de lavabo

✘ Cuerpo empotrado no incluido (ref. 20830002).
Sólo pieza vista. Incluye placa embellecedora, mando y caño de 216 mm.

22130004	204,00
22130004NM	316,00
22130004BM	316,00
22130004AC	316,00
22130004KM	316,00
22130004KMB	347,00
22130004VO	347,00
22130004CA	347,00
22130004GR	347,00
22130004OR	490,00
22130004OM	490,00
22130004OPM	490,00



Cuerpo empotrado para grifo de lavabo

20830002 90,00

Grifos para bidé

Grifo monomando para bidé

Rótula orientable. Latiguillos de alimentación flexibles G3/8.

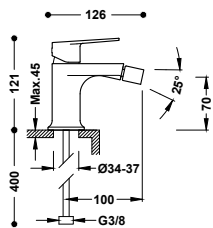

22112001	125,00
22112001DA	152,00
22112001NM	194,00
22112001BM	194,00
22112001AC	194,00
22112001KM	194,00
22112001KMB	213,00
22112001VO	213,00
22112001CA	213,00
22112001GR	213,00
22112001OR	300,00
22112001OM	300,00
22112001OPM	300,00

Grifo monomando para bidé

Rótula orientable. Latiguillos de alimentación flexibles G3/8.

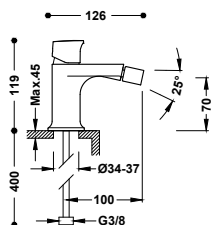

22112002	125,00
22112002DA	152,00
22112002NM	194,00
22112002BM	194,00
22112002AC	194,00
22112002KM	194,00
22112002KMB	213,00
22112002VO	213,00
22112002CA	213,00
22112002GR	213,00
22112002OR	300,00
22112002OM	300,00
22112002OPM	300,00

Grifos murales

Grifo monomando mural para ducha

Ducha de mano anticalcárea: 96x110 mm. (3 funciones). Soporte orientable para ducha de mano. Flexo satinado.

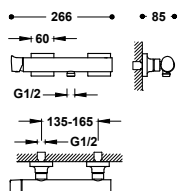

22116701	254,00
22116701NM	394,00
22116701BM	394,00
22116701AC	394,00
22116701KM	394,00
22116701KMB	432,00
22116701VO	432,00
22116701CA	432,00
22116701GR	432,00
22116701OM	610,00
22116701OPM	610,00

Grifo monomando mural para bañera y ducha

Con inversor integrado. Ducha de mano anticalcárea: 96x110 mm. (3 funciones). Soporte orientable para ducha de mano. Flexo satinado.

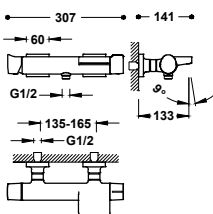

22117001	277,00
22117001NM	429,00
22117001BM	429,00
22117001AC	429,00
22117001KM	429,00
22117001KMB	471,00
22117001VO	471,00
22117001CA	471,00
22117001GR	471,00
22117001OM	665,00
22117001OPM	665,00

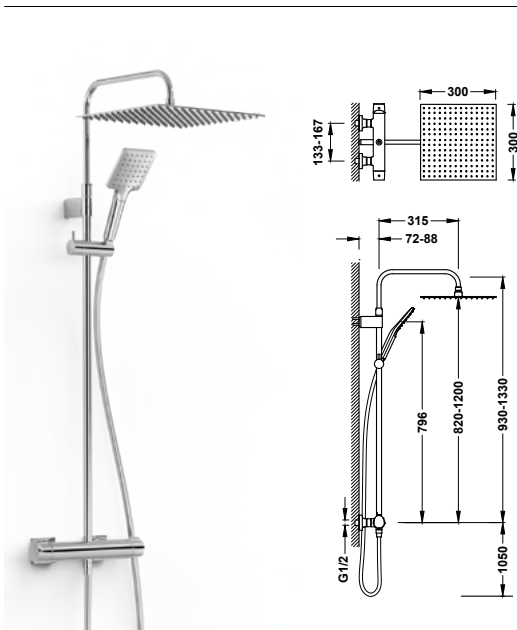

Conjunto de grifo monomando mural de 2 vías para ducha

- Con inversor integrado.
- Rociador de ducha orientable de acero inoxidable: 300x300 mm.
- Soporte deslizante y orientable para ducha de mano.
- Ducha de mano anticalcárea: 96x110 mm. (3 funciones).
- Flexo satinado.

22119101	500,00
22119101NM	775,00
22119101BM	775,00
22119101AC	775,00
22119101KM	775,00
22119101KMB	850,00
22119101VO	850,00
22119101CA	850,00
22119101GR	850,00
22119101OM	1.200,00
22119101OPM	1.200,00

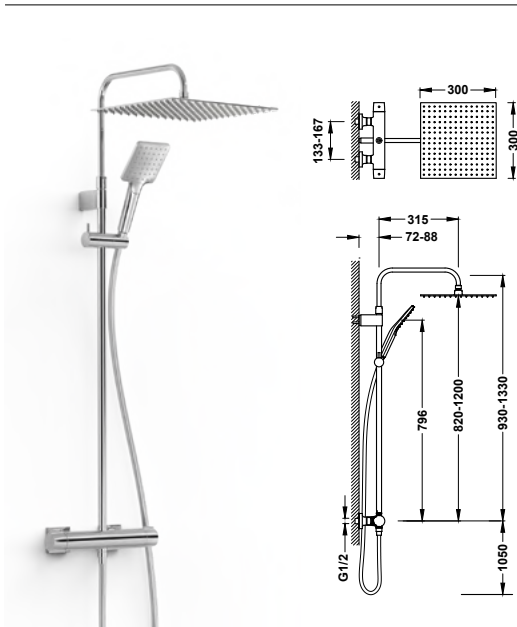

Conjunto de grifo mural Duo-comfort de 2 vías para ducha

- Con inversor integrado en el regulador de caudal.
- Barra de ducha telescópica.
- Rociador de ducha orientable de acero inoxidable: 300x300 mm.
- Soporte deslizante y orientable para ducha de mano.
- Ducha de mano anticalcárea: 96x110 mm. (3 funciones).
- Flexo satinado.

22119901	525,00
22119901NM	814,00
22119901BM	814,00
22119901AC	814,00
22119901KM	814,00
22119901KMB	893,00
22119901VO	893,00
22119901CA	893,00
22119901GR	893,00
22119901OM	1.260,00
22119901OPM	1.260,00



Grifos empotrados

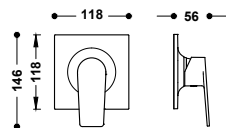

Pieza vista para caja empotrada de 1 vía Rapid-box

- ⊗ Cuerpo empotrado no incluido (ref. 20827810).
- Sólo pieza vista. Incluye placa embellecedora, mando, casquillo y tornillo de fijación oculto. Completar con la caja empotrada Rapid-box ref.: 20827810.

22127810	85,00
22127810NM	132,00
22127810BM	132,00
22127810AC	132,00
22127810KM	132,00
22127810KMB	145,00
22127810VO	145,00
22127810CA	145,00
22127810GR	145,00
22127810OM	204,00
22127810OPM	204,00



Caja empotrada Rapid-box de 1 vía

20827810

85,00

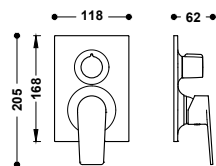

Pieza vista para caja empotrada de 2 vías Rapid-box

✘ Cuerpo empotrado no incluido (ref. 20828110).
Sólo pieza vista. Incluye placa embellecedora, mando, volante distribuidor y tornillo de fijación oculto.

22128110	105,00
22128110NM	163,00
22128110BM	163,00
22128110AC	163,00
22128110KM	163,00
22128110KMB	179,00
22128110VO	179,00
22128110CA	179,00
22128110GR	179,00
22128110OM	252,00
22128110OPM	252,00



Caja empotrada Rapid-box de 2 vías

20828110 95,00

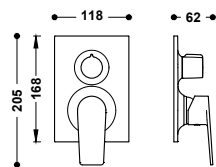

Pieza vista para caja empotrada de 3 vías Rapid-box

✘ Cuerpo empotrado no incluido (ref. 20827310).
Sólo pieza vista. Incluye placa embellecedora, mando, volante distribuidor y tornillo de fijación oculto.

22127310	115,00
22127310NM	178,00
22127310BM	178,00
22127310AC	178,00
22127310KM	178,00
22127310KMB	196,00
22127310VO	196,00
22127310CA	196,00
22127310GR	196,00
22127310OM	276,00
22127310OPM	276,00



Caja empotrada Rapid-box de 3 vías

20827310 100,00

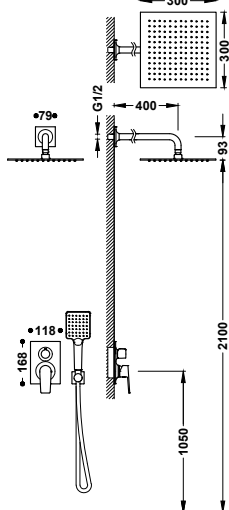

Kit de grifo monomando empotrado de 2 vías Rapid-box para ducha

✘ Cuerpo empotrado no incluido (ref. 20828110).
· Volante distribuidor de 2 vías.
· Brazo a pared con rociador de ducha orientable y de acero inoxidable: 300x300 mm.
· Soporte para ducha de mano con toma de agua a pared.
· Ducha de mano anticalcárea: 96x110 mm. (3 funciones).
· Flexo satinado.

22138004	500,00
22138004NM	775,00
22138004BM	775,00
22138004AC	775,00
22138004KM	775,00
22138004KMB	850,00
22138004VO	850,00
22138004CA	850,00
22138004GR	850,00
22138004OM	1.200,00
22138004OPM	1.200,00



Caja empotrada Rapid-box de 2 vías

20828110 95,00

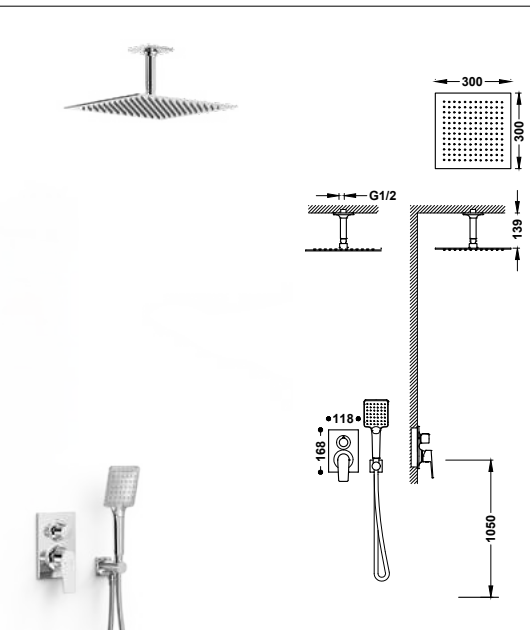

Kit de grifo monomando empotrado de 2 vías Rapid-box para ducha

- ✘ Cuerpo empotrado no incluido (ref. 20828110).
- Volante distribuidor de 2 vías.
- Brazo a techo con rociador de ducha orientable y de latón: 300x300 mm.
- Soporte para ducha de mano con toma de agua a pared.
- Ducha de mano anticalcárea: 96x110 mm. (3 funciones).
- Flexo satinado.

■	22138003	465,00
■	22138003NM	721,00
■	22138003BM	721,00
■	22138003AC	721,00
■	22138003KM	721,00
■	22138003KMB	791,00
■	22138003VO	791,00
■	22138003CA	791,00
■	22138003GR	791,00
■	22138003OM	1.116,00
■	22138003OPM	1.116,00



	Caja empotrada Rapid-box de 2 vías	20828110	95,00
--	------------------------------------	----------	-------

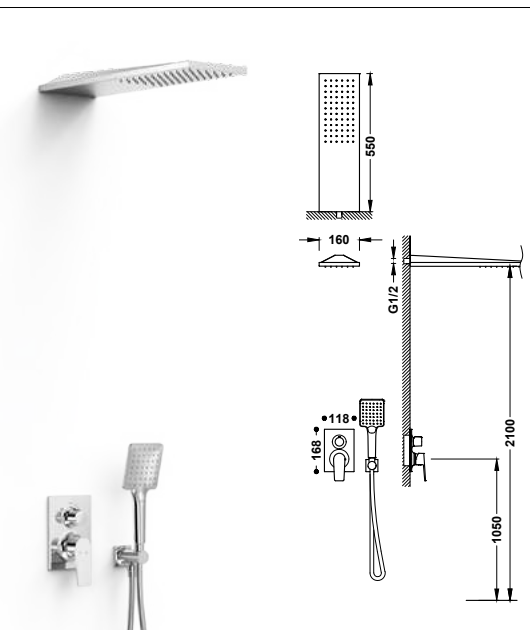

Kit de grifo monomando empotrado de 2 vías Rapid-box para ducha

- ✘ Cuerpo empotrado no incluido (ref. 20828110).
- Volante distribuidor de 2 vías.
- Rociador de ducha a pared de acero inoxidable: 160x550 mm.
- Soporte para ducha de mano con toma de agua a pared.
- Ducha de mano anticalcárea: 96x110 mm. (3 funciones).
- Flexo satinado.

■	22138005	713,00
■	22138005NM	1.105,00
■	22138005BM	1.105,00
■	22138005AC	1.105,00
■	22138005KM	1.105,00
■	22138005KMB	1.212,00
■	22138005VO	1.212,00
■	22138005CA	1.212,00
■	22138005GR	1.212,00
■	22138005OM	1.711,00
■	22138005OPM	1.711,00



	Caja empotrada Rapid-box de 2 vías	20828110	95,00
--	------------------------------------	----------	-------



Kit de grifo monomando empotrado de 2 vías Rapid-box para bañera y ducha

- ✘ Cuerpo empotrado no incluido (ref. 20828110).
- Volante distribuidor de 2 vías.
- Caño fijo de bañera a pared.
- Soporte para ducha de mano con toma de agua a pared.
- Ducha de mano anticalcárea: 96x110 mm. (3 funciones).
- Flexo satinado.

■	22138007	341,00
■	22138007NM	529,00
■	22138007BM	529,00
■	22138007AC	529,00
■	22138007KM	529,00
■	22138007KMB	580,00
■	22138007VO	580,00
■	22138007CA	580,00
■	22138007GR	580,00
■	22138007OM	818,00
■	22138007OPM	818,00



	Caja empotrada Rapid-box de 2 vías	20828110	95,00
--	------------------------------------	----------	-------

Grifos para bañera

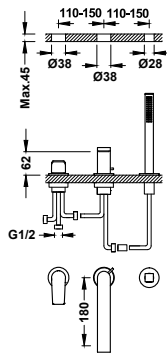

Grifo monomando para borde de bañera

- Inversor integrado en el caño de bañera.
- Ducha de mano anticalcárea de latón.
- Caño de bañera de 180 mm. Caudal: 3 bar - 13 l/min.
- Kit depósito opcional no incluido ref.: 20024501.

21116101	407,00
21116101NM	631,00
21116101BM	631,00
21116101AC	631,00
21116101KM	631,00
21116101KMB	692,00
21116101OR	977,00
21116101OM	977,00
21116101OPM	977,00



Depósito para grifería de borde de bañera

20024501	444,00
----------	--------

→352



Válvula de desagüe Click-clack con rebosadero y toma de drenaje

134445	107,00
--------	--------

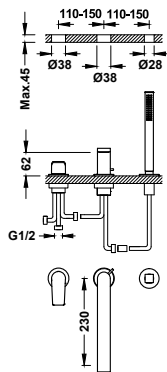

Grifo monomando para borde de bañera

- Inversor integrado en el caño de bañera.
- Ducha de mano anticalcárea de latón.
- Caño de bañera de 230 mm. Caudal: 3 bar - 13 l/min.
- Kit depósito opcional no incluido ref.: 20024501.

21116103	418,00
21116103NM	648,00
21116103BM	648,00
21116103AC	648,00
21116103KM	648,00
21116103KMB	711,00
21116103OR	1.003,00
21116103OM	1.003,00
21116103OPM	1.003,00



Depósito para grifería de borde de bañera

20024501	444,00
----------	--------

→352



Válvula de desagüe Click-clack con rebosadero y toma de drenaje

134445	107,00
--------	--------

Grifos termostáticos murales

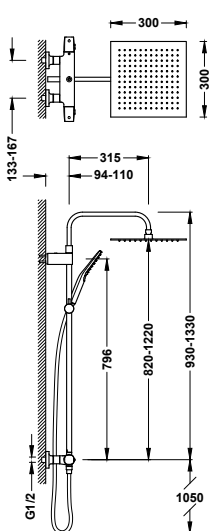

Conjunto de grifo termostático mural Over-wall de 2 vías para ducha

- Con inversor integrado en el regulador de caudal.
- Volante con bordes redondeados.
- Barra de ducha telescópica.
- Rociador de ducha orientable de acero inoxidable: 300x300 mm.
- Soporte deslizante y orientable para ducha de mano.
- Ducha de mano anticalcárea: 96x110 mm. (3 funciones).
- Flexo satinado.

19038702	652,00
19038702NM	1.010,00
19038702BM	1.010,00
19038702AC	1.010,00
19038702KMB	1.108,00
19038702CA	1.108,00



Grifos termostáticos empotrados

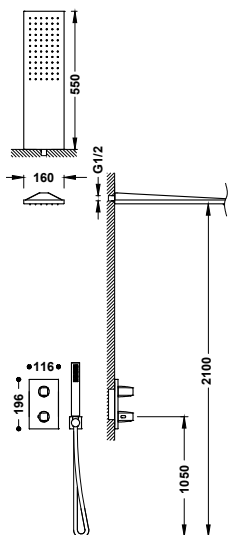

Kit de grifo termostático empotrado de 2 vías Therm-box para ducha

✘ Cuerpo empotrado no incluido (ref. 20785001).

- Volante cuadrado-redondo con control de temperatura y volante distribuidor.
- Rociador de ducha a pared de acero inoxidable: 160x550 mm.
- Soporte para ducha de mano con toma de agua a pared.
- Ducha de mano anticalcárea de latón.
- Flexo satinado.

21135005	752,00
21135005NM	1.166,00
21135005BM	1.166,00
21135005AC	1.166,00
21135005KM	1.166,00
21135005KMB	1.278,00
21135005VO	1.278,00 (n)
21135005CA	1.278,00 (n)
21135005GR	1.278,00 (n)
21135005OR	1.805,00
21135005OM	1.805,00
21135005OPM	1.805,00



Caja empotrada Therm-box de 2 vías

20785001 140,00

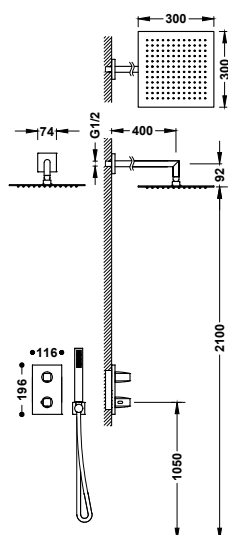

Kit de grifo termostático empotrado de 2 vías Therm-box para ducha

✘ Cuerpo empotrado no incluido (ref. 20785001).

- Volante cuadrado-redondo con control de temperatura y volante distribuidor.
- Brazo a pared con rociador de ducha orientable y de acero inoxidable: 300x300 mm.
- Soporte para ducha de mano con toma de agua a pared.
- Ducha de mano anticalcárea de latón.
- Flexo satinado.

21135004	540,00
21135004NM	837,00
21135004BM	837,00
21135004AC	837,00
21135004KM	837,00
21135004KMB	918,00
21135004VO	918,00 (n)
21135004CA	918,00 (n)
21135004GR	918,00 (n)
21135004OR	1.296,00
21135004OM	1.296,00
21135004OPM	1.296,00



Caja empotrada Therm-box de 2 vías

20785001 140,00

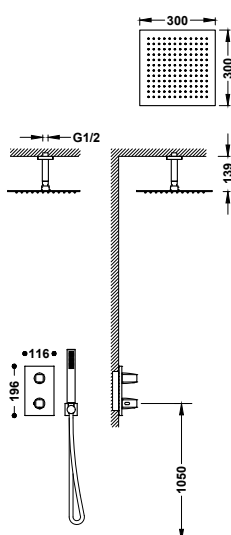

Kit de grifo termostático empotrado de 2 vías Therm-box para ducha

✘ Cuerpo empotrado no incluido (ref. 20785001).

- Volante cuadrado-redondo con control de temperatura y volante distribuidor.
- Brazo a techo con rociador de ducha orientable y de acero inoxidable: 300x300 mm.
- Soporte para ducha de mano con toma de agua a pared.
- Ducha de mano anticalcárea de latón.
- Flexo satinado.

21135003	503,00
21135003NM	780,00
21135003BM	780,00
21135003AC	780,00
21135003KM	780,00
21135003KMB	855,00
21135003VO	855,00 (n)
21135003CA	855,00 (n)
21135003GR	855,00 (n)
21135003OR	1.207,00
21135003OM	1.207,00
21135003OPM	1.207,00



Caja empotrada Therm-box de 2 vías

20785001 140,00

Max

Potencia formal

Max destaca por su estética contundente y proporciones generosas. Una grifería con personalidad, pensada para espacios que requieren carácter y funcionalidad a partes iguales. Tecnología intuitiva, acabados resistentes y diseño sólido para una experiencia de uso duradera y sin concesiones.



Grifos para lavabo

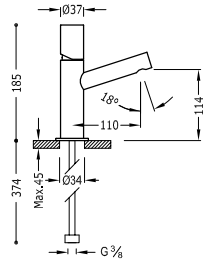

Grifo monomando para lavabo
Latiguillos de alimentación flexibles G3/8.

■ 06110301 117,00
 ■ 06110301D 141,00



910719005

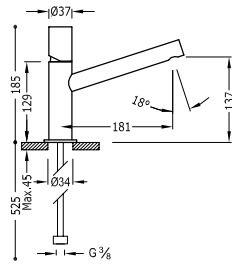

Grifo monomando para lavabo
Caño largo. Latiguillos de alimentación flexibles G3/8.

■ 06120301 134,00



910719005

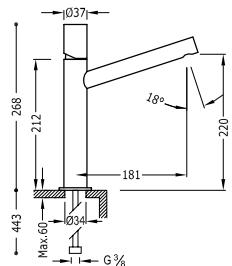

Grifo monomando alto para lavabo
Caño largo. Latiguillos de alimentación flexibles G3/8.

■ 06120601 232,00



910719005

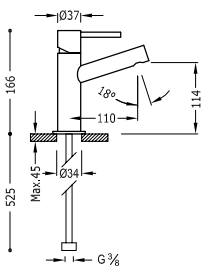

Grifo monomando para lavabo
Latiguillos de alimentación flexibles G3/8.

■ 06210301 117,00
 ■ 06210301D 141,00



910719005

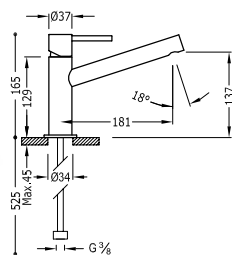

Grifo monomando para lavabo
Caño largo. Latiguillos de alimentación flexibles G3/8.

■ 06220301 134,00
 ■ 06220301D 158,00



910719005

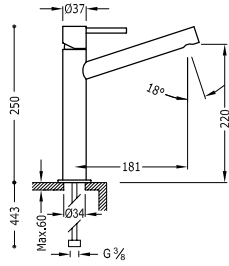

Grifo monomando alto para lavabo
Caño largo. Latiguillos de alimentación flexibles G3/8.

06220601 232,00

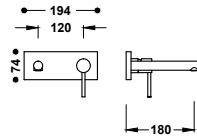

Pieza vista para cuerpo empotrado de lavabo
❌ Cuerpo empotrado no incluido (ref. 20830002).
Sólo pieza vista. Incluye placa embellecedora, mando y caño de 180 mm.

06230031 166,00



Cuerpo empotrado para grifo de lavabo

20830002 90,00

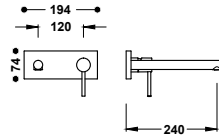

Pieza vista para cuerpo empotrado de lavabo
❌ Cuerpo empotrado no incluido (ref. 20830002).
Sólo pieza vista. Incluye placa embellecedora, mando y caño de 240 mm.

06230032 177,00



Cuerpo empotrado para grifo de lavabo

20830002 90,00

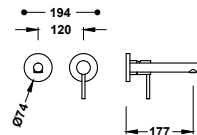

Pieza vista para cuerpo empotrado de lavabo
❌ Cuerpo empotrado no incluido (ref. 20830002).
Sólo pieza vista. Incluye placa embellecedora, mando y caño de 177 mm.

06230021 144,00



Cuerpo empotrado para grifo de lavabo

20830002 90,00



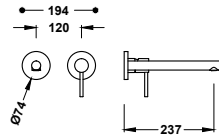

Pieza vista para cuerpo empotrado de lavabo

06230022 155,00

✘ Cuerpo empotrado no incluido (ref. 20830002).
Sólo pieza vista. Incluye placa embellecedora, mando y caño de 237 mm.



Cuerpo empotrado para grifo de lavabo

20830002 90,00

Grifos para bidé

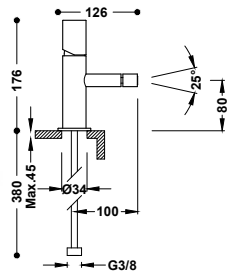

910719005

Grifo monomando para bidé

06112001 120,00

Rótula orientable. Latiguillos de alimentación flexibles G3/8.

06112001D 144,00

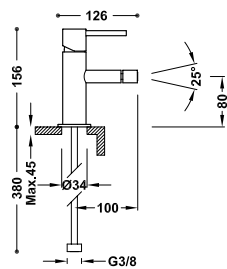

910719005

Grifo monomando para bidé

06212001 120,00

Rótula orientable. Latiguillos de alimentación flexibles G3/8.

06212001D 144,00

Grifos murales

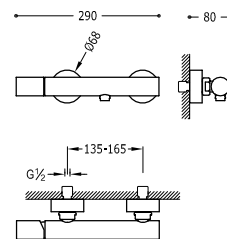

Grifo monomando mural para ducha

06116701 230,00

Ducha de mano anticalcárea. Soporte orientable para ducha de mano. Flexo satinado.



9130190

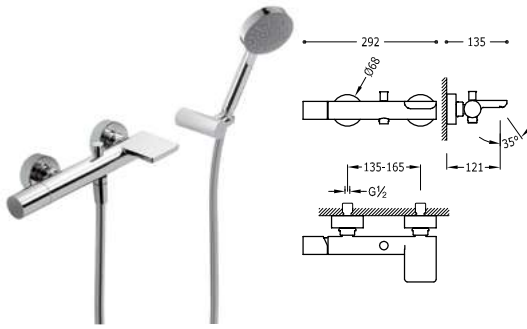

Grifo monomando mural para bañera y ducha

06117001

253,00

Ducha de mano anticalcárea. Caño cerrado con salida del agua en cascada. Soporte orientable para ducha de mano. Flexo satinado.



Grifos empotrados

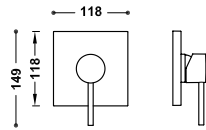

Pieza vista para caja empotrada de 1 vía Rapid-box

06227810

80,00

✘ Cuerpo empotrado no incluido (ref. 20827810).

Sólo pieza vista. Incluye placa embellecedora, mando, casquillo y tornillo de fijación oculto. Completar con la caja empotrada Rapid-box ref.: 20827810.



Caja empotrada Rapid-box de 1 vía

20827810

85,00

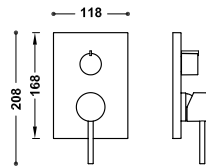

Pieza vista para caja empotrada de 2 vías Rapid-box

06228110

100,00

✘ Cuerpo empotrado no incluido (ref. 20828110).

Sólo pieza vista. Incluye placa embellecedora, mando, volante distribuidor y tornillo de fijación oculto.



Caja empotrada Rapid-box de 2 vías

20828110

95,00

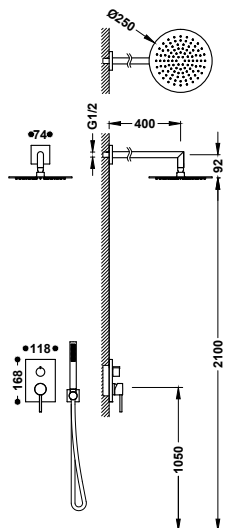

Kit de grifo monomando empotrado de 2 vías Rapid-box para ducha

06238004

432,00

✘ Cuerpo empotrado no incluido (ref. 20828110).

- Volante distribuidor de 2 vías.
- Brazo a pared con rociador de ducha orientable y de acero inoxidable: \varnothing 250 mm.
- Soporte para ducha de mano con toma de agua a pared.
- Ducha de mano anticalcárea de latón.
- Flexo satinado.



Caja empotrada Rapid-box de 2 vías

20828110

95,00

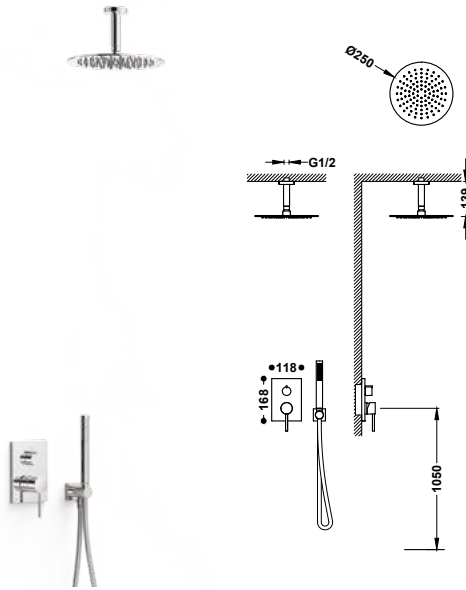

Kit de grifo monomando empotrado de 2 vías Rapid-box para ducha

06238003

395,00

- ✘ Cuerpo empotrado no incluido (ref. 20828110).
- Volante distribuidor de 2 vías.
- Brazo a techo con rociador de ducha orientable y de acero inoxidable: Ø 250 mm.
- Soporte para ducha de mano con toma de agua a pared.
- Ducha de mano anticalcárea de latón.
- Flexo satinado.



Caja empotrada Rapid-box de 2 vías

20828110

95,00

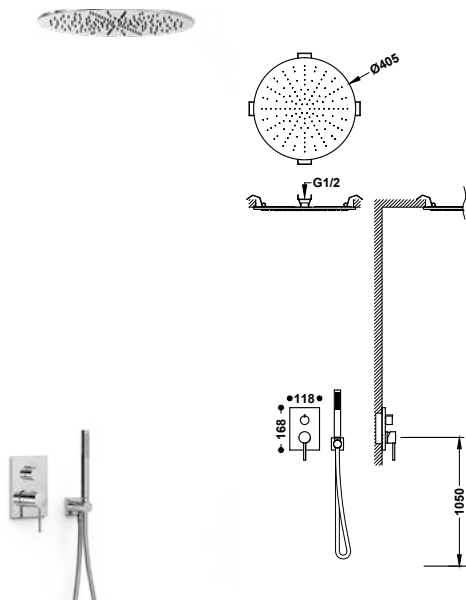

Kit de grifo monomando empotrado de 2 vías Rapid-box para ducha

06238005

1.065,00

- ✘ Cuerpo empotrado no incluido (ref. 20828110).
- Volante distribuidor de 2 vías.
- Rociador empotrado a techo de acero inoxidable: Ø 405 mm.
- Soporte para ducha de mano con toma de agua a pared.
- Ducha de mano anticalcárea de latón.
- Flexo satinado.



Caja empotrada Rapid-box de 2 vías

20828110

95,00

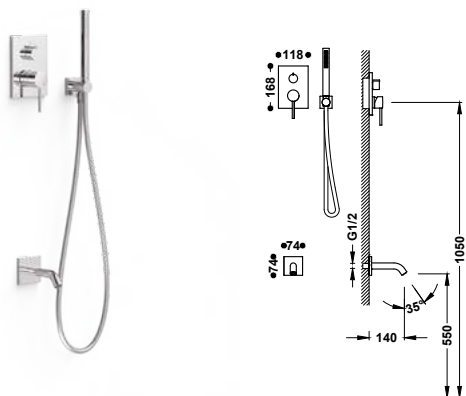

Kit de grifo monomando empotrado de 2 vías Rapid-box para bañera y ducha

06238006

345,00

- ✘ Cuerpo empotrado no incluido (ref. 20828110).
- Volante distribuidor de 2 vías.
- Caño fijo de bañera a pared.
- Soporte para ducha de mano con toma de agua a pared.
- Ducha de mano anticalcárea de latón.
- Flexo satinado.



Caja empotrada Rapid-box de 2 vías

20828110

95,00

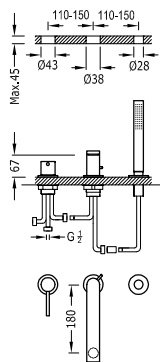

Grifo monomando para borde de bañera

06216103 375,00

- Inversor integrado en el caño de bañera.
- Ducha de mano anticalcárea de latón.
- Caño de bañera de 180 mm. Caudal: 3 bar - 16 l/m.
- Kit depósito opcional no incluido ref.: 20324501.



Depósito para grifería de borde de bañera

20324501 444,00



Válvula de desagüe Click-clack con rebosadero y toma de drenaje

134445 107,00

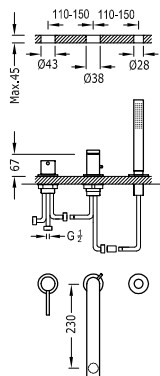

Grifo monomando para borde de bañera

06216102 385,00

- Inversor integrado en el caño de bañera.
- Ducha de mano anticalcárea de latón.
- Caño de bañera de 230 mm. Caudal: 3 bar - 16 l/m.
- Kit depósito opcional no incluido ref.: 20324501.



Depósito para grifería de borde de bañera

20324501 444,00



Válvula de desagüe Click-clack con rebosadero y toma de drenaje

134445 107,00

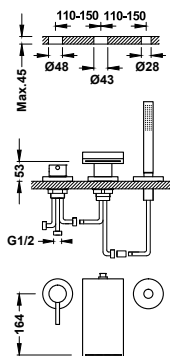

Grifo monomando para borde de bañera

162161 845,00

- Inversor integrado en el caño de bañera.
- Ducha de mano anticalcárea de latón.
- Caño de bañera con salida del agua en cascada. Caudal: 3 bar - 17 l/m.
- Kit depósito opcional no incluido ref.: 162245.



Depósito para grifería de borde de bañera

162245 444,00



Válvula de desagüe Click-clack con rebosadero y toma de drenaje

134445 107,00

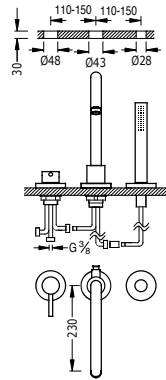

Grifo monomando para borde de bañera

■ 26215001 482,00

- Inversor integrado en el caño de bañera.
- Ducha de mano anticalcárea de latón.
- Caudal: 3 bar - 14 l/min.
- Kit depósito opcional no incluido ref.: 162245.



Depósito para grifería de borde de bañera ■ 162245 444,00



Válvula de desagüe Click-clack con rebosadero y toma de drenaje ■ 134445 107,00

Grifos termostáticos murales

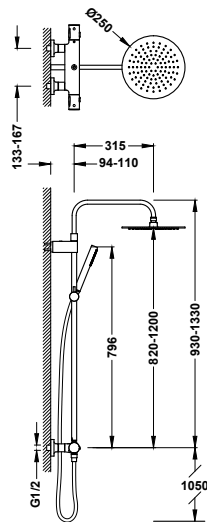

Conjunto de grifo termostático mural Over-wall de 2 vías para ducha

■ 19038708 523,00

- Con inversor integrado en el regulador de caudal.
- Barra de ducha telescópica.
- Volante redondo.
- Rociador de ducha orientable de acero inoxidable: Ø250 mm.
- Soporte deslizante y orientable para ducha de mano.
- Ducha de mano anticalcárea de latón.
- Flexo satinado.

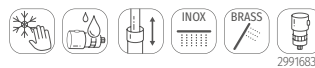

Grifos termostáticos empotrados

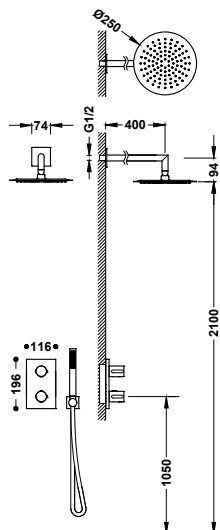

Kit de grifo termostático empotrado de 2 vías Therm-box para ducha

■ 06235004 456,00

- ⊗ Cuerpo empotrado no incluido (ref. 20785001).
- Volante redondo con control de temperatura y volante distribuidor.
- Brazo a pared con rociador de ducha orientable y de acero inoxidable: Ø 250 mm.
- Soporte para ducha de mano con toma de agua a pared.
- Ducha de mano anticalcárea de latón.
- Flexo satinado.



Caja empotrada Therm-box de 2 vías ■ 20785001 140,00



Kit de grifo termostático empotrado de 2 vías Therm-box para ducha

06235003

419,00

✘ Cuerpo empotrado no incluido (ref. 20785001).

- Volante redondo con control de temperatura y volante distribuidor.
- Brazo a techo con rociador de ducha orientable y de acero inoxidable: Ø 250 mm.
- Soporte para ducha de mano con toma de agua a pared.
- Ducha de mano anticalcárea de latón.
- Flexo satinado.



Caja empotrada Therm-box de 2 vías

20785001

140,00



Lex

Diseño que respira

Lex es una colección refinada, ligera y bien proporcionada. Su diseño combina estética suave con precisión funcional, perfecta para espacios contemporáneos donde la simplicidad es sinónimo de elegancia. Grifería que fluye con naturalidad, pensada para convivir con el entorno.

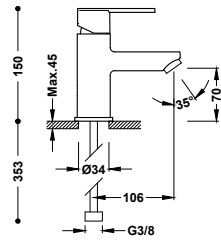

Grifos para lavabo

**Grifo monomando para lavabo**

■ 181103

117,00

Con aireador de fácil limpieza. Latiguillos de alimentación flexibles G3/8.

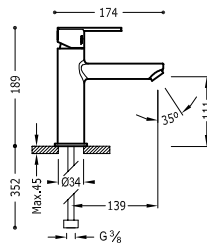

9134592

**Grifo monomando para lavabo**

■ 181203

144,00

Con aireador de fácil limpieza. Latiguillos de alimentación flexibles G3/8.

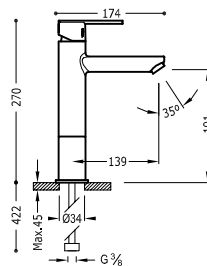

9134592

**Grifo monomando alto para lavabo**

■ 181217

229,00

Con aireador de fácil limpieza. Latiguillos de alimentación flexibles G3/8.

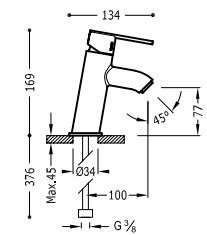

9134592

**Grifo monomando inclinado para lavabo**

■ 181903

121,00

Con aireador de fácil limpieza. Latiguillos de alimentación flexibles G3/8.

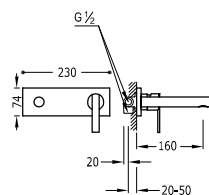

9134592

**Grifo monomando empotrado para lavabo**

■ 08120001

259,00

Cuerpo empotrado incluido e indivisible. Caño de 160 mm.



9134592

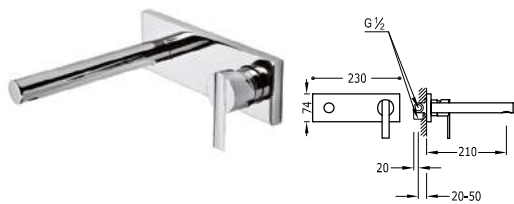

Grifo monomando empotrado para lavabo

Cuerpo empotrado incluido e indivisible. Caño de 210 mm.

08120021

270,00



9134592

Grifos para bidé

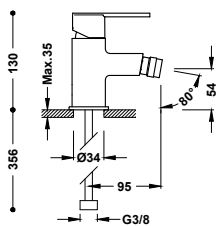

Grifo monomando para bidé

Rótula orientable. Con aireador de fácil limpieza. Latiguillos de alimentación flexibles G3/8.

181120

120,00



9134592

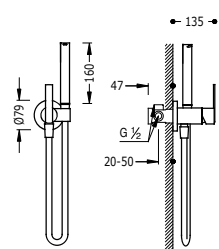

Grifo monomando empotrado con ducha para inodoro

Con agua fría y caliente. Ducha de mano con racor limitador a 5 l/min. y sistema antigoteo. Soporte fijo para la ducha de mano instalable a derecha o izquierda. Flexo satinado.

181223

195,00



9134591

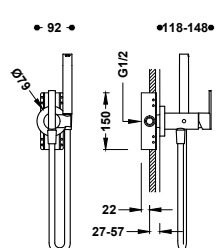

Grifo monomando empotrado con ducha para inodoro

Opción para paredes de Pladur. Con agua fría o caliente. Ducha de mano con racor limitador a 5 l/min. y sistema antigoteo. Soporte fijo para la ducha de mano instalable a derecha o izquierda. Flexo satinado.

181222

243,00



9134591

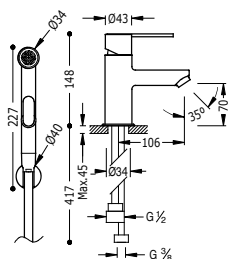

Grifo monomando para lavabo con ducha para inodoro

Ducha de mano anticalcárea con cierre de caudal. Soporte fijo para ducha de mano. Flexo satinado. Latiguillos de alimentación flexibles G3/8.

181113

208,00



913459210

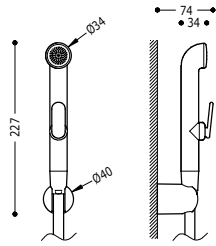

Kit de ducha para grifo monomando para inodoro

29995001

41,00

Ducha de mano con cierre de caudal. Soporte fijo para ducha de mano. Flexo satinado. Atención: Recambio solo para bidé ref: 181113.

Grifos murales

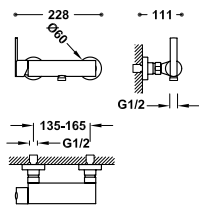

Grifo monomando mural para ducha

181468

185,00

Ducha de mano anticalcárea: Ø 100 mm. (3 funciones). Soporte orientable para ducha de mano. Flexo satinado.

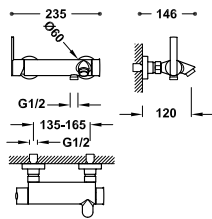

Grifo monomando mural para bañera y ducha

181474

208,00

Ducha de mano anticalcárea: Ø 100 mm. (3 funciones). Soporte orientable para ducha de mano. Flexo satinado.

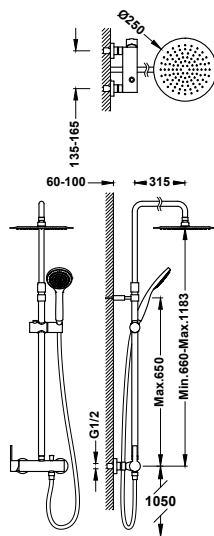

Conjunto de grifo monomando mural de 2 vías para ducha

08119703

503,00

- Rociador de ducha orientable de acero inoxidable: Ø 250 mm.
- Barra de ducha telescópica.
- Soporte deslizante y orientable para ducha de mano.
- Ducha de mano anticalcárea: Ø 100 mm.
- Flexo satinado.

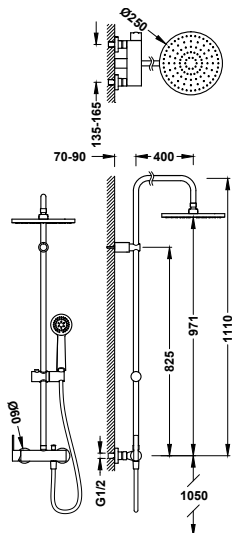

Conjunto de grifo monomando mural de 2 vías para ducha

081192

427,00

- Rociador de ducha orientable de acero inoxidable: \varnothing 250 mm.
- Soporte deslizante y orientable para ducha de mano.
- Ducha de mano anticalcárea: \varnothing 100 mm.
- Flexo metálico reforzado.

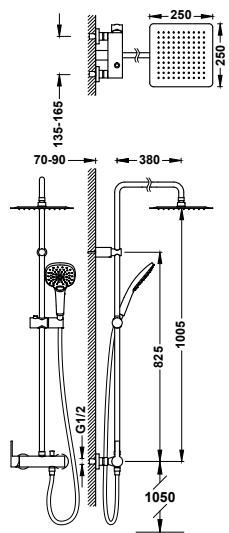

Conjunto de grifo monomando mural de 2 vías para ducha

08119302

463,00

- Rociador de ducha orientable de acero inoxidable: 250x250 mm.
- Soporte deslizante y orientable para ducha de mano.
- Ducha de mano anticalcárea: 120x120 mm. (3 funciones).
- Flexo satinado.

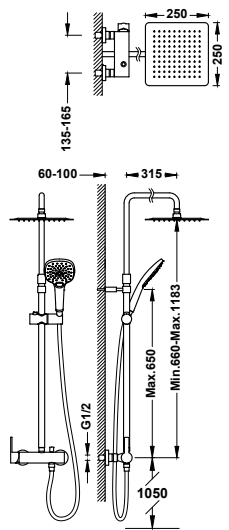

Conjunto de grifo monomando mural de 2 vías para ducha

08119704

532,00

- Rociador de ducha orientable de acero inoxidable: 250x250 mm.
- Barra de ducha telescópica.
- Soporte deslizante y orientable para ducha de mano.
- Ducha de mano anticalcárea: 120x120 mm. (3 funciones).
- Flexo satinado.



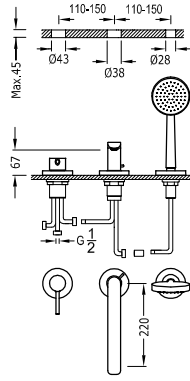

Grifo monomando para borde de bañera

■ 20316101

364,00

- Inversor integrado en el caño de bañera.
- Ducha de mano anticalcárea: Ø 100 mm.
- Caño de bañera de 220 mm. Caudal: 3 bar - 16 l/m.
- Kit depósito opcional no incluido ref.: 20324501.



Depósito para grifería de borde de bañera

■ 20324501

444,00



Válvula de desagüe Click-clack con rebosadero y toma de drenaje

■ 134445

107,00

Grifos termostáticos murales

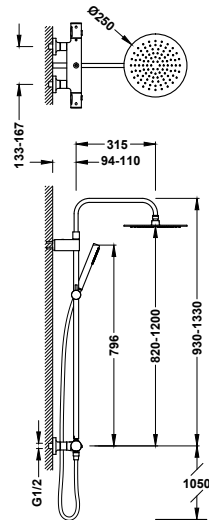

Conjunto de grifo termostático mural Over-wall de 2 vías para ducha

■ 19038708

523,00

- Con inversor integrado en el regulador de caudal.
- Barra de ducha telescópica.
- Volante redondo.
- Rociador de ducha orientable de acero inoxidable: Ø250 mm.
- Soporte deslizante y orientable para ducha de mano.
- Ducha de mano anticalcárea de latón.
- Flexo satinado.

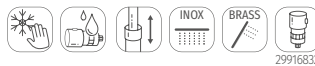

Grifos termostáticos empotrados

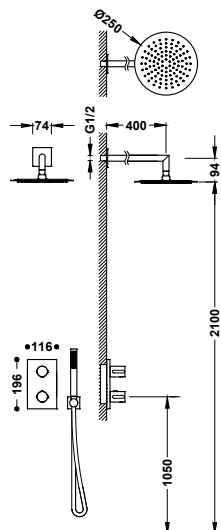

Kit de grifo termostático empotrado de 2 vías Therm-box para ducha

■ 06235004

456,00

- ✘ Cuerpo empotrado no incluido (ref. 20785001).
- Volante redondo con control de temperatura y volante distribuidor.
- Brazo a pared con rociador de ducha orientable y de acero inoxidable: Ø 250 mm.
- Soporte para ducha de mano con toma de agua a pared.
- Ducha de mano anticalcárea de latón.
- Flexo satinado.



Caja empotrada Therm-box de 2 vías

20785001

140,00

Flat

La sencillez que destaca

Flat propone un diseño funcional y esbelto que se integran con discreción. Sus formas planas, limpias y ergonómicas facilitan el uso diario y aportan serenidad al espacio. Una colección cómoda, estética y accesible que se adapta con facilidad a cualquier entorno.



Grifos para lavabo

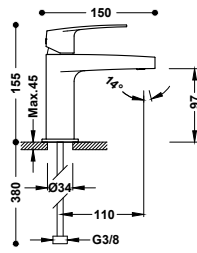

Grifo monomando para lavabo
Latiguillos de alimentación flexibles G3/8.

22010301 91,00



29902802

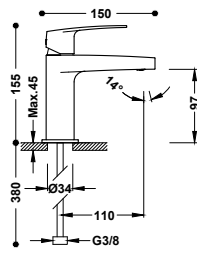

Grifo monomando ecoeficiente para lavabo
Latiguillos de alimentación flexibles G3/8.

22010401 100,00



29902808

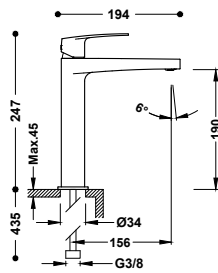

Grifo monomando alto ecoeficiente para lavabo
Latiguillos de alimentación flexibles G3/8.

22020401 166,00



29902808

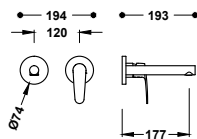

Pieza vista para cuerpo empotrado de lavabo
 Cuerpo empotrado no incluido (ref. 20830002).
 Sólo pieza vista. Incluye placa embellecedora, mando y caño de 177 mm.

22030021 123,00



Cuerpo empotrado para grifo de lavabo

20830002

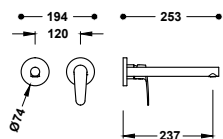

Pieza vista para cuerpo empotrado de lavabo

■ 22030022

134,00

✘ Cuerpo empotrado no incluido (ref. 20830002).
Sólo pieza vista. Incluye placa embellecedora, mando y caño de 237 mm.



Cuerpo empotrado para grifo de lavabo

20830002

Grifos para bidé

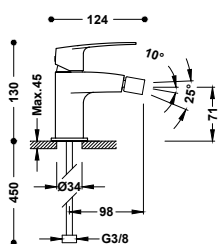

29902802

Grifo monomando para bidé

■ 22012001

94,00

Latiguillos de alimentación flexibles G3/8.

Grifos murales

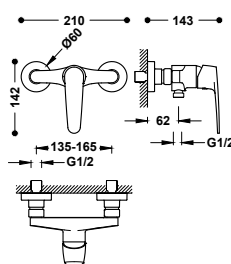

29903504

Grifo monomando mural para ducha

■ 22016701

128,00

Ducha de mano anticalcárea. Soporte orientable para ducha de mano. Flexo metálico.

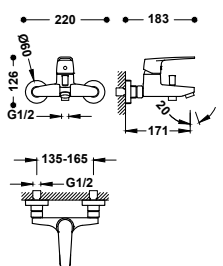

29903504

Grifo monomando mural para bañera y ducha

■ 22017001

150,00

Ducha de mano anticalcárea. Soporte orientable para ducha de mano. Flexo metálico.

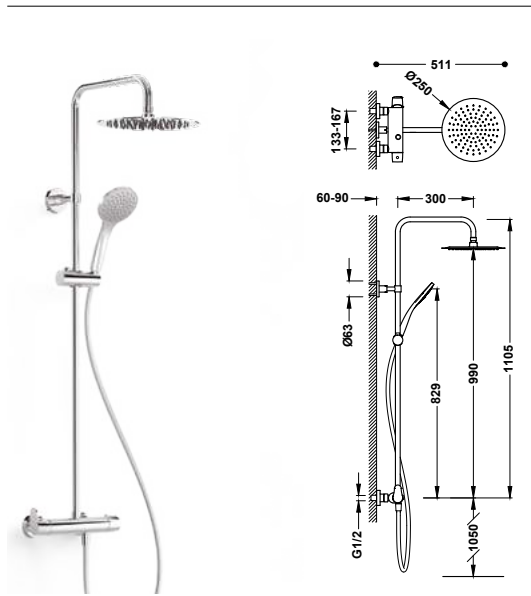

Conjunto de grifo monomando mural de 2 vías para ducha

22019101 337,00

- Con inversor integrado.
- Rociador de ducha orientable de acero inoxidable: Ø 250 mm.
- Soporte deslizante y orientable para ducha de mano.
- Ducha de mano anticalcárea: Ø 110 mm.
- Flexo satinado.

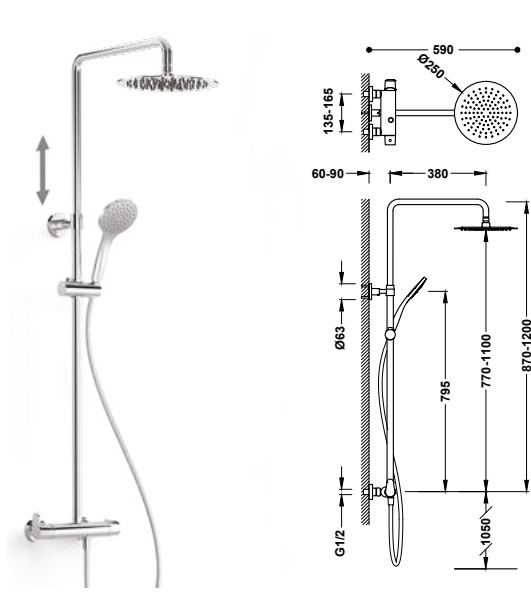

Conjunto de grifo monomando mural de 2 vías para ducha

22019701 358,00

- Con inversor integrado.
- Rociador de ducha orientable de acero inoxidable: Ø 250 mm.
- Barra de ducha telescópica.
- Soporte deslizante y orientable para ducha de mano.
- Ducha de mano anticalcárea: Ø 110 mm.
- Flexo satinado.

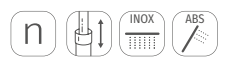

Grifos empotrados

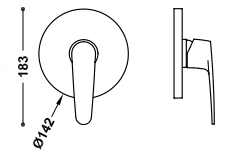

Pieza vista para caja empotrada de 1 vía Rapid-box

20427810 75,00

✗ Cuerpo empotrado no incluido (ref. 20827810).
Sólo pieza vista. Incluye placa embellecedora, mando, casquillo y tornillo de fijación oculto. Completar con la caja empotrada Rapid-box ref.: 20827810.



Caja empotrada Rapid-box de 1 vía

20827810

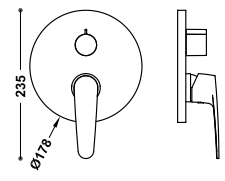

Pieza vista para caja empotrada de 2 vías Rapid-box

20428110 95,00

✗ Cuerpo empotrado no incluido (ref. 20828110).
Sólo pieza vista. Incluye placa embellecedora, mando, volante distribuidor y tornillo de fijación oculto.



Caja empotrada Rapid-box de 2 vías

20828110

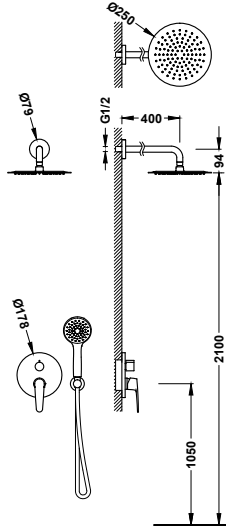

Kit de grifo monomando empotrado de 2 vías Rapid-box para ducha

20438004

382,00

✘ Cuerpo empotrado no incluido (ref. 20828110).

- Volante distribuidor de 2 vías.
- Brazo a pared con rociador de ducha orientable y de acero inoxidable: \varnothing 250 mm.
- Soporte para ducha de mano con toma de agua a pared.
- Ducha de mano anticalcárea: \varnothing 110 mm.
- Flexo satinado.



Caja empotrada Rapid-box de 2 vías

20828110

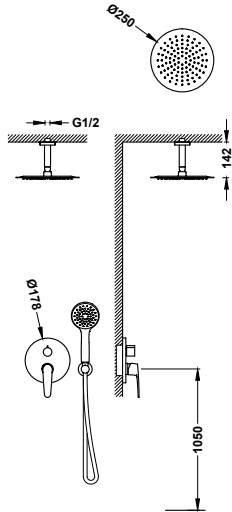

Kit de grifo monomando empotrado de 2 vías Rapid-box para ducha

20438003

354,00

✘ Cuerpo empotrado no incluido (ref. 20828110).

- Volante distribuidor de 2 vías.
- Brazo a techo con rociador de ducha orientable y de acero inoxidable: \varnothing 250 mm.
- Soporte para ducha de mano con toma de agua a pared.
- Ducha de mano anticalcárea: \varnothing 110 mm.
- Flexo satinado.



Caja empotrada Rapid-box de 2 vías

20828110

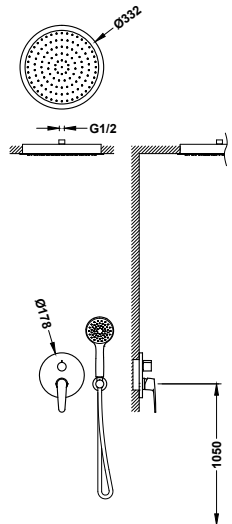

Kit de grifo monomando empotrado de 2 vías Rapid-box para ducha

20438005

762,00

✘ Cuerpo empotrado no incluido (ref. 20828110).

- Volante distribuidor de 2 vías.
- Rociador empotrado a techo de latón: \varnothing 332 mm.
- Soporte para ducha de mano con toma de agua a pared.
- Ducha de mano anticalcárea: \varnothing 110 mm.
- Flexo satinado.



Caja empotrada Rapid-box de 2 vías

20828110



Grifo monomando empotrado de 1 vía para ducha
Cuerpo empotrado incluido.

20417701

102,00

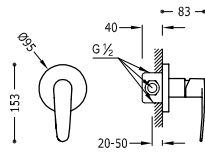

Grifo monomando empotrado de 2 vías para bañera y ducha

20418001

144,00

Cuerpo empotrado incluido. Inversor de 2 vías.

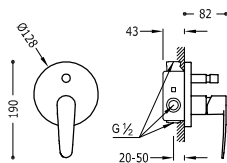

Kit de grifo monomando empotrado de 2 vías para ducha

20418002

401,00

- Cuerpo empotrado incluido.
- Inversor de 2 vías.
- Brazo a pared con rociador de ducha orientable y de acero inoxidable: Ø 250 mm.
- Soporte para ducha de mano con toma de agua a pared.
- Ducha de mano anticalcárea: Ø 100 mm.
- Flexo satinado.

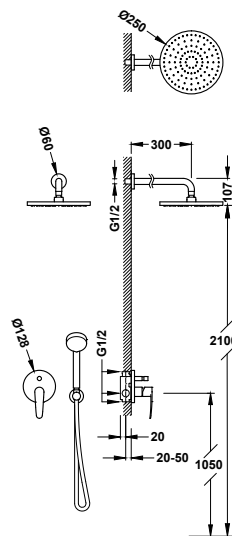

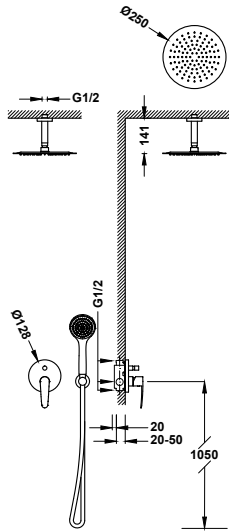

Kit de grifo monomando empotrado de 2 vías para ducha

■ 20418005

379,00

- Cuerpo empotrado incluido.
- Inversor de 2 vías.
- Brazo a techo con rociador de ducha orientable y de acero inoxidable: Ø 250 mm.
- Soporte para ducha de mano con toma de agua a pared.
- Ducha de mano anticalcárea: Ø 100 mm.
- Flexo satinado.



9130190

Grifos termostáticos murales

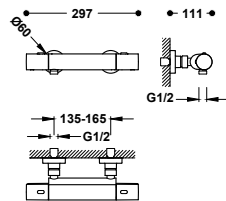

Grifo termostático mural Over-wall para ducha

■ 19016419

239,00

Ducha de mano anticalcárea: Ø 100 mm. Soporte orientable para ducha de mano. Flexo metálico. Volante redondo de ABS.

■ 19016419NM

370,00



29916831XX



Grifo termostático sin complementos

■ 19016401

190,00

■ 19016401NM

295,00

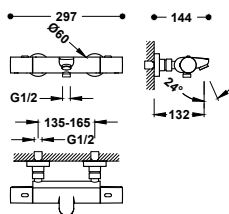

Grifo termostático mural Over-wall para bañera y ducha

■ 19017419

308,00

Ducha de mano anticalcárea: Ø 100 mm. Soporte orientable para ducha de mano. Flexo metálico. Volante redondo de ABS.

■ 19017419NM

478,00



29916830XX



Grifo termostático sin complementos

■ 19017401

260,00

■ 19017401NM

403,00



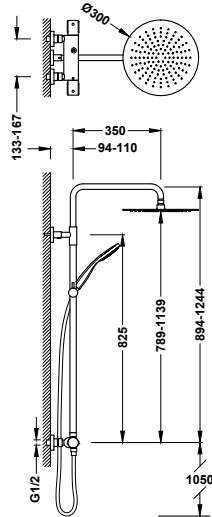

Conjunto de grifo termostático mural Over-wall de 2 vías para ducha

■ 19038701	514,00
■ 19038701NM	796,00

- Con inversor integrado en el regulador de caudal.
- Volante redondo de ABS.
- Barra de ducha telescópica.
- Rociador de ducha orientable de acero inoxidable: Ø 300 mm.
- Soporte deslizante y orientable para ducha de mano.
- Ducha de mano anticalcárea.
- Flexo metálico.

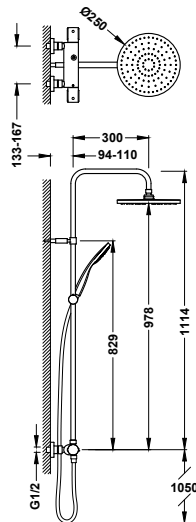

Conjunto de grifo termostático mural Over-wall de 2 vías para ducha

■ 19039301	441,00
■ 19039301NM	683,00

- Con inversor integrado en el regulador de caudal.
- Volante redondo de ABS.
- Rociador de ducha orientable: Ø 250 mm.
- Soporte deslizante y orientable para ducha de mano.
- Ducha de mano anticalcárea: Ø 100 mm.
- Flexo metálico.

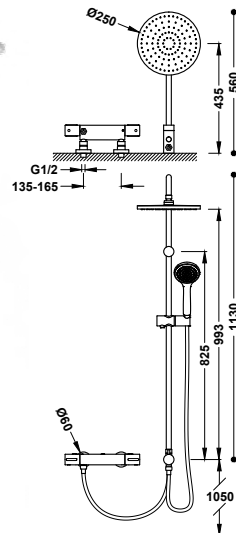

Conjunto de grifo termostático mural Over-wall de 2 vías para ducha

■ 19038501	508,00
------------	--------

- Con inversor integrado en la barra de ducha.
- Volante redondo de ABS.
- Rociador de ducha orientable: Ø 250 mm.
- Soporte deslizante y orientable para ducha de mano.
- Ducha de mano anticalcárea: Ø 100 mm.
- Flexo metálico.



Grifos termostáticos empotrados

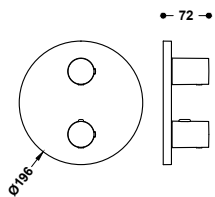

Pieza vista para caja empotrada de 2 vías Therm-box

20425001

96,00

✘ Cuerpo empotrado no incluido (ref. 20785001).
Sólo pieza vista. Volante redondo de ABS. Incluye placa embellecedora, mando y volante distribuidor.



Caja empotrada Therm-box de 2 vías

20785001

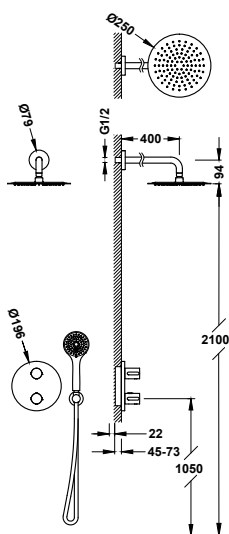

Kit de grifo termostático empotrado de 2 vías Therm-box para ducha

20435004

342,00

✘ Cuerpo empotrado no incluido (ref. 20785001).
· Volante redondo de ABS con control de temperatura. Distribuidor cerámico de 2 vías.
· Brazo a pared con rociador de ducha orientable y de acero inoxidable: Ø 250 mm.
· Soporte para ducha de mano con toma de agua a pared.
· Ducha de mano anticalcárea: Ø 100 mm. (3 funciones).
· Flexo satinado.



Caja empotrada Therm-box de 2 vías

20785001

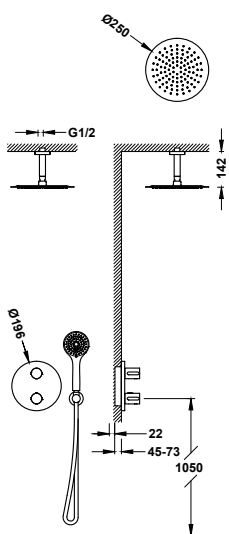

Kit de grifo termostático empotrado de 2 vías Therm-box para ducha

20435003

370,00

✘ Cuerpo empotrado no incluido (ref. 20785001).
· Volante redondo de ABS con control de temperatura. Distribuidor cerámico de 2 vías.
· Brazo a techo con rociador de ducha orientable y de acero inoxidable: Ø 250 mm.
· Soporte para ducha de mano con toma de agua a pared.
· Ducha de mano anticalcárea: Ø 100 mm. (3 funciones).
· Flexo satinado.



Caja empotrada Therm-box de 2 vías

20785001

Canigó

Diseñada para durar

Tres ha otorgado a la colección Canigó unas características que fomentan el ahorro de agua y de energía. La trayectoria inclinada de la maneta y la robustez de los cuerpos se integra con los ángulos redondeados de sus contornos, dotando de personalidad y diferenciación a toda la colección.



Grifos para lavabo

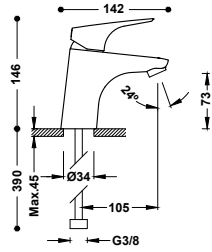

Grifo monomando para lavabo
Latiguillos de alimentación flexibles G3/8.

■ 21710303 82,00



Opcional: Base alargadera de 1 cm

29910316 12,00

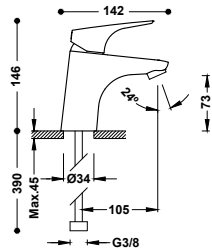

Grifo monomando para lavabo con Tres-duo
Latiguillos de alimentación flexibles G3/8.

■ 21710301 85,00



Opcional: Base alargadera de 1 cm

29910316 12,00

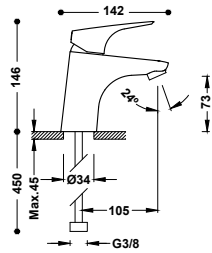

Grifo monomando ecoeficiente para lavabo
Latiguillos de alimentación flexibles G3/8.

■ 21710401 91,00



Opcional: Base alargadera de 1 cm

29910316 12,00

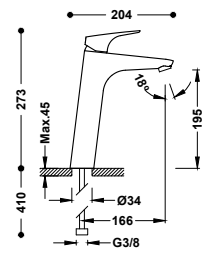

Grifo monomando alto para lavabo con Tres-duo
Latiguillos de alimentación flexibles G3/8.

■ 21720301 154,00



Opcional: Base alargadera de 1 cm

29910316 12,00

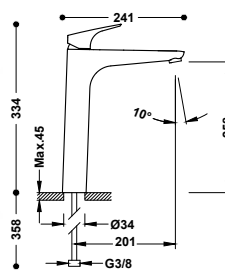

Grifo monomando XL para lavabo
Latiguillos de alimentación flexibles G3/8.

■ 21780301 193,00



Opcional: Base alargadera de 1 cm

29910316 12,00

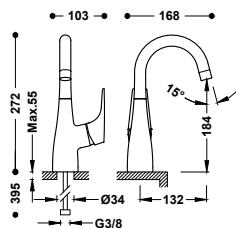

Grifo monomando con maneta lateral para lavabo

■ 21730802

137,00 ⁿ

Latiguillos de alimentación flexibles G3/8.

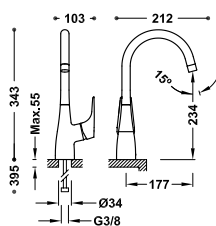

Grifo monomando alto con maneta lateral para lavabo

■ 21730801

143,00 ⁿ

Latiguillos de alimentación flexibles G3/8.

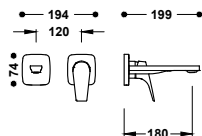

Pieza vista para cuerpo empotrado de lavabo

■ 21730023

116,00 ⁿ

✘ Cuerpo empotrado no incluido (ref. 20830002).
Sólo pieza vista. Incluye placa embellecedora, mando y caño de 180 mm.



Cuerpo empotrado para grifo de lavabo

20830002

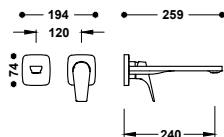

Pieza vista para cuerpo empotrado de lavabo

■ 21730024

126,00 ⁿ

✘ Cuerpo empotrado no incluido (ref. 20830002).
Sólo pieza vista. Incluye placa embellecedora, mando y caño de 240 mm.



Cuerpo empotrado para grifo de lavabo

20830002





Pieza vista para cuerpo empotrado de lavabo

■ 21730021

105,00

✕ Cuerpo empotrado no incluido (ref. 20830002).
Sólo pieza vista. Incluye placa embellecedora, mando y caño de 180 mm.



Cuerpo empotrado para grifo de lavabo

20830002



Pieza vista para cuerpo empotrado de lavabo

■ 21730022

116,00

✕ Cuerpo empotrado no incluido (ref. 20830002).
Sólo pieza vista. Incluye placa embellecedora, mando y caño de 240 mm.



Cuerpo empotrado para grifo de lavabo

20830002

Grifos para bidé

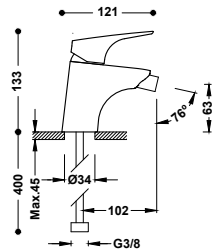

Grifo monomando para bidé

■ 21712001

86,00

Latiguillos de alimentación flexibles G3/8.



Opcional: Base alargadera de 1 cm

29910316

12,00

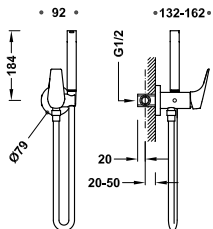

Grifo monomando empotrado con ducha para inodoro

■ 21712301

187,00

Con agua fría y caliente. Ducha de mano con racor limitador a 5 l/min. y sistema antigoteo. Soporte fijo para la ducha de mano instalable a derecha o izquierda. Flexo satinado.



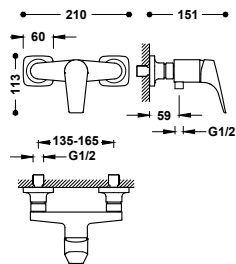

Grifo monomando mural para ducha
Sin complementos.

21726701

105,00 ⁽ⁿ⁾

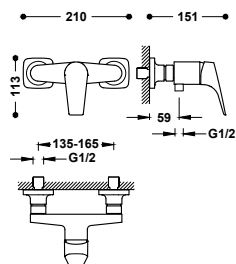

Grifo monomando mural para ducha
Ducha de mano anticalcárea 120x120 mm. (3 funciones). Soporte orientable para ducha de mano. Flexo metálico.

21716701

125,00 ⁽ⁿ⁾

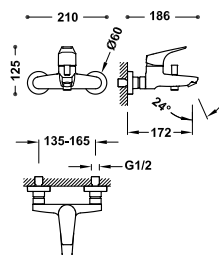

Grifo monomando mural para bañera y ducha
Sin complementos.

21727001

126,00 ⁽ⁿ⁾

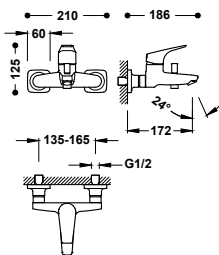

Grifo monomando mural para bañera y ducha
Ducha de mano anticalcárea 120x120 mm. (3 funciones). Soporte orientable para ducha de mano. Flexo metálico.

21717001

146,00 ⁽ⁿ⁾



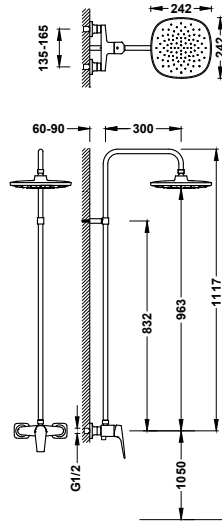

Conjunto de grifo monomando mural de 1 vía para ducha

21799501

273,00

- Rociador de ducha orientable: 242x242 mm.

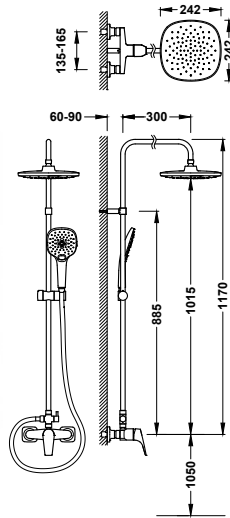

Conjunto de grifo monomando mural de 2 vías para ducha

21719101

314,00

- Con inversor integrado en la barra de ducha.
- Rociador de ducha orientable: 242x242 mm.
- Soporte deslizante y orientable para ducha de mano.
- Ducha de mano anticalcárea 120x120 mm. (3 funciones).
- Flexo metálico.

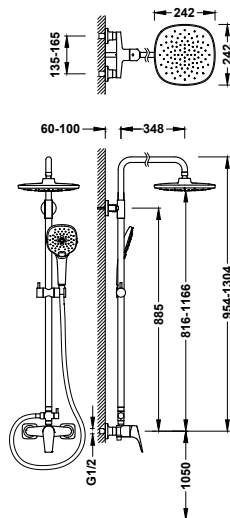

Conjunto de grifo monomando mural de 2 vías para ducha

21731221

433,00

- Con inversor integrado en la barra de ducha.
- Barra de ducha telescópica.
- Rociador de ducha orientable: 242x242 mm.
- Soporte deslizante y orientable para ducha de mano.
- Ducha de mano anticalcárea 120x120 mm. (3 funciones).
- Flexo metálico.



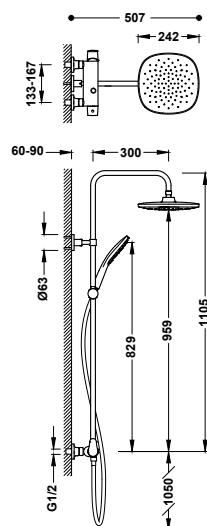

Conjunto de grifo monomando mural de 2 vías para ducha

■ 21819110

326,00

- Con inversor integrado.
- Rociador de ducha orientable: 242x242 mm.
- Soporte deslizante y orientable para ducha de mano.
- Ducha de mano anticalcárea 120x120 mm. (3 tipos de chorro).
- Flexo metálico.

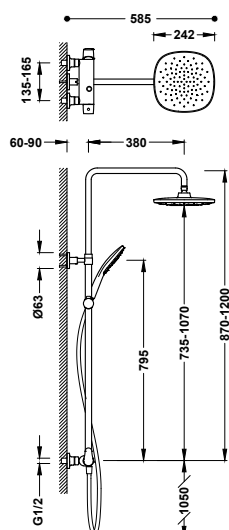

Conjunto de grifo monomando mural de 2 vías para ducha

■ 21819701

348,00

- Con inversor integrado.
- Barra de ducha telescópica.
- Rociador de ducha orientable: 242x242 mm.
- Soporte deslizante y orientable para ducha de mano.
- Ducha de mano anticalcárea 120x120 mm. (3 tipos de chorro).
- Flexo metálico.



Grifos empotrados

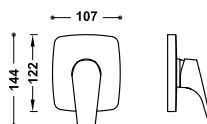

Pieza vista para caja empotrada de 1 vía Rapid-box

■ 21727810

65,00

- ⊗ Cuerpo empotrado no incluido (ref. 20827810).
- Sólo pieza vista. Incluye placa embellecedora, mando, casquillo y tornillo de fijación oculto. Completar con la caja empotrada Rapid-box ref.: 20827810.



Caja empotrada Rapid-box de 1 vía

20827810

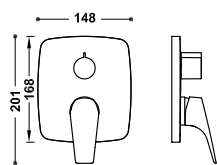

Pieza vista para caja empotrada de 2 vías Rapid-box

21728110

85,00

✘ Cuerpo empotrado no incluido (ref. 20828110).
Sólo pieza vista. Incluye placa embellecedora, mando, volante distribuidor y tornillo de fijación oculto.



Caja empotrada Rapid-box de 2 vías

20828110

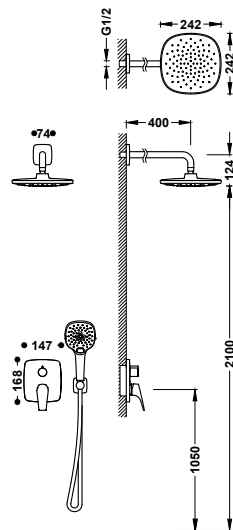

Kit de grifo monomando empotrado de 2 vías Rapid-box para ducha

21738004

338,00

✘ Cuerpo empotrado no incluido (ref. 20828110).
· Volante distribuidor de 2 vías.
· Brazo a pared con rociador de ducha orientable: 242x242 mm.
· Soporte para ducha de mano con toma de agua a pared.
· Ducha de mano anticalcárea 120x120 mm. (3 funciones).
· Flexo metálico.



Caja empotrada Rapid-box de 2 vías

20828110

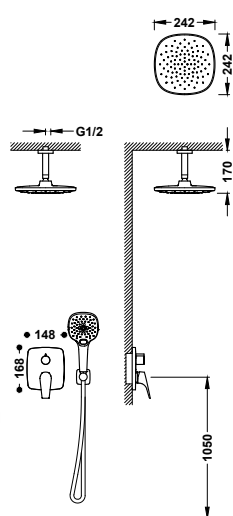

Kit de grifo monomando empotrado de 2 vías Rapid-box para ducha

21738003

307,00

✘ Cuerpo empotrado no incluido (ref. 20828110).
· Volante distribuidor de 2 vías.
· Brazo a techo con rociador de ducha orientable: 242x242 mm.
· Soporte para ducha de mano con toma de agua a pared.
· Ducha de mano anticalcárea 120x120 mm. (3 funciones).
· Flexo metálico.



Caja empotrada Rapid-box de 2 vías

20828110

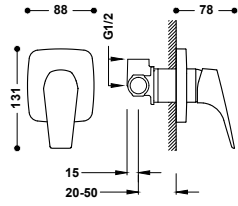

29903503

Grifo monomando empotrado de 1 vía para ducha
Cuerpo empotrado incluido.

■ 21717701

102,00

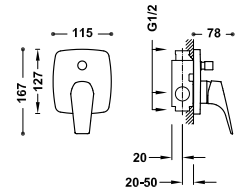

29903503

Grifo monomando empotrado de 2 vías para bañera y ducha
Cuerpo empotrado incluido. Inversor de 2 vías.

■ 21718001

146,00

Grifos termostáticos murales

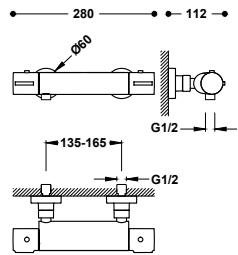

29916803

Grifo termostático mural para ducha

Ducha de mano anticalcárea 120x120 mm. (3 funciones). Soporte orientable para ducha de mano. Flexo metálico. Volante redondo.

■ 21716409

243,00



Grifo termostático sin complementos



■ 21716401

195,00

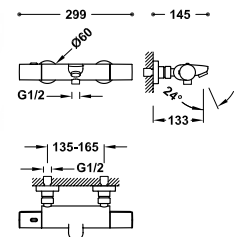

29916830

Grifo termostático mural para bañera y ducha

Inversor integrado en el regulador de caudal. Ducha de mano anticalcárea 120x120 mm. (3 funciones). Soporte orientable para ducha de mano. Flexo metálico.

■ 21717419

323,00



Grifo termostático sin complementos



■ 19017401

260,00



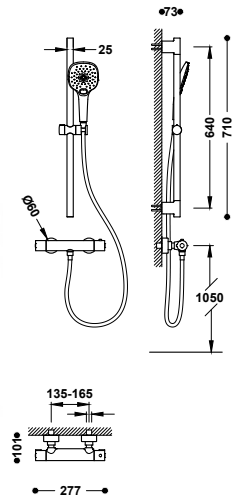

Kit de grifo termostático mural para ducha

21738502

277,00

- Barra de ducha: long. 640 mm.
- Soporte deslizante y orientable para ducha de mano.
- Ducha de mano anticalcárea 120x120 mm. (3 funciones).
- Flexo metálico.

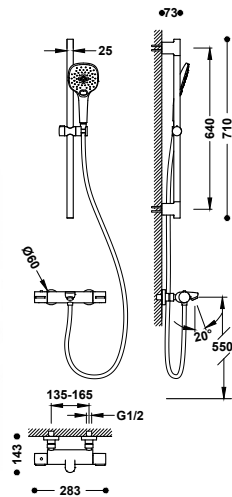

Kit de grifo termostático mural para bañera y ducha

21738501

334,00

- Barra de ducha: long. 640 mm.
- Soporte deslizante y orientable para ducha de mano.
- Ducha de mano anticalcárea 120x120 mm. (3 funciones).
- Flexo metálico.

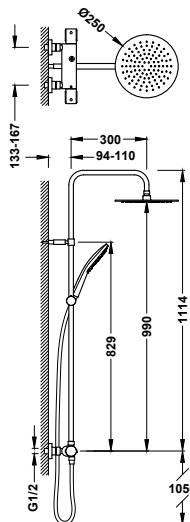

Conjunto de grifo termostático mural Over-wall de 2 vías para ducha

19039316

496,00

- Con inversor integrado en el regulador de caudal.
- Volante redondo de ABS.
- Rociador de ducha orientable de acero inoxidable: Ø250 mm.
- Soporte deslizante y orientable para ducha de mano.
- Ducha de mano anticalcárea: 120x120 mm. (3 funciones).
- Flexo metálico.



Grifos termostáticos empotrados

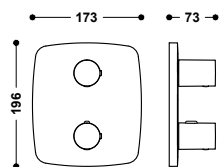

Pieza vista para caja empotrada de 2 vías Therm-box

21725001

96,00

✘ Cuerpo empotrado no incluido (ref. 20785001).
Sólo pieza vista. Volante redondo de ABS. Incluye placa embellecedora, mando y volante distribuidor.



Caja empotrada Therm-box de 2 vías

20785001

140,00

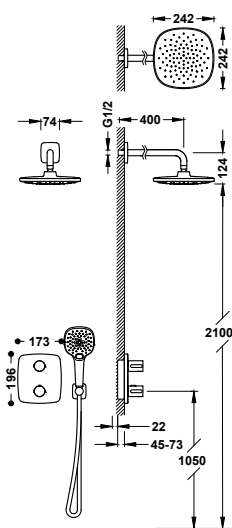

Kit de grifo termostático empotrado de 2 vías Therm-box para ducha

21735004

334,00

✘ Cuerpo empotrado no incluido (ref. 20785001).
· Volante redondo de ABS con control de temperatura. Distribuidor cerámico de 2 vías.
· Brazo a pared con rociador de ducha orientable: 242x242 mm.
· Soporte para ducha de mano con toma de agua a pared.
· Ducha de mano anticalcárea 120x120 mm. (3 funciones).
· Flexo metálico.

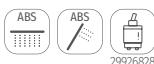

29926828



Caja empotrada Therm-box de 2 vías

20785001

140,00

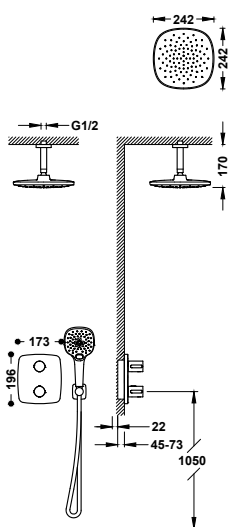

Kit de grifo termostático empotrado de 2 vías Therm-box para ducha

21735003

303,00

✘ Cuerpo empotrado no incluido (ref. 20785001).
· Volante redondo de ABS con control de temperatura. Distribuidor cerámico de 2 vías.
· Brazo a techo con rociador de ducha orientable: 242x242 mm.
· Soporte para ducha de mano con toma de agua a pared.
· Ducha de mano anticalcárea 120x120 mm. (3 funciones).
· Flexo metálico.



29926828



Caja empotrada Therm-box de 2 vías

20785001

140,00



Base Plus

Sencillez que funciona

Base Plus incorpora soluciones funcionales con un diseño actualizado, ideal para proyectos que exigen eficiencia sin renunciar al estilo. Acabados resistentes, fácil instalación y rendimiento fiable hacen de esta colección una elección inteligente para un uso intensivo y cotidiano.







Grifos para lavabo

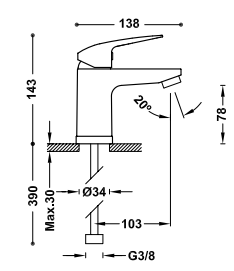



Grifo monomando para lavabo ■ 21610303 84,00

Latiguillos de alimentación flexibles G3/8.





Grifo monomando para lavabo con desagüe automático ■ 21610303DA 84,00

Latiguillos de alimentación flexibles G3/8.





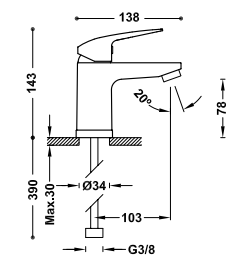



Grifo monomando para lavabo ■ 21610303NM 100,00

Latiguillos de alimentación flexibles G3/8.





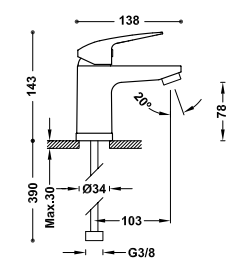



Grifo monomando para lavabo con Tres-duo ■ 21610310 66,00

Latiguillos de alimentación flexibles G3/8.





Grifo monomando ecoeficiente para lavabo ■ 21610410 73,00

Latiguillos de alimentación flexibles G3/8.







Grifos para bidé

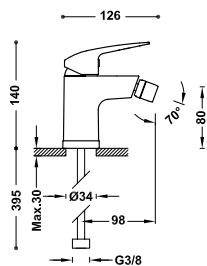

Grifo monomando para bidé
Latiguillos de alimentación flexibles G3/8.

21612010 67,00

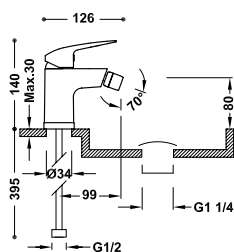

Grifo monomando para bidé con desagüe automático
Rótula orientable. Latiguillos de alimentación flexibles G3/8.

21612010DA 87,00

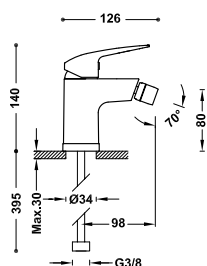

Grifo monomando para bidé
Latiguillos de alimentación flexibles G3/8.

21612010NM 104,00



Grifos murales

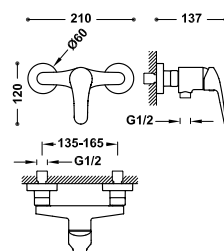

Grifo monomando mural para ducha
Sin complementos.

21626710 80,00

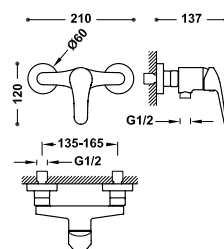

Grifo monomando mural para ducha
Ducha de mano anticálcarea. Soporte orientable para ducha de mano. Flexo metálico.

21616710 95,00
21616710NM 148,00



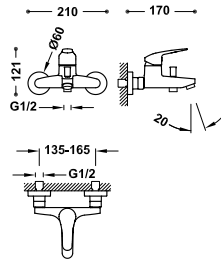

Grifo monomando mural para bañera y ducha
Sin complementos.

21627010 105,00

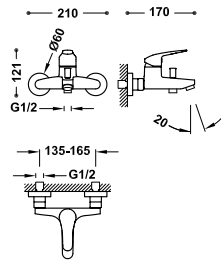

Grifo monomando mural para bañera y ducha
Ducha de mano anticalcárea. Soporte orientable para ducha de mano. Flexo metálico.

21617010 120,00
21617010NM 186,00

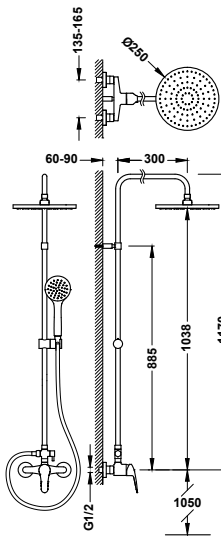

Conjunto de grifo monomando mural de 2 vías para ducha

21619110 309,00

- Con inversor integrado en la barra de ducha.
- Rociador de ducha orientable: Ø 250 mm.
- Soporte deslizante y orientable para ducha de mano.
- Ducha de mano anticalcárea.
- Flexo metálico.

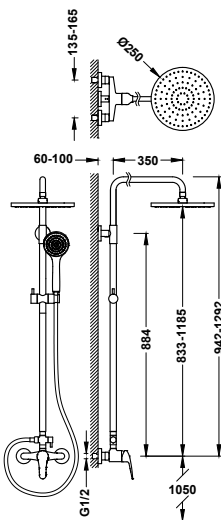

Conjunto de grifo monomando mural de 2 vías para ducha

21631221 416,00

- Con inversor integrado en la barra de ducha.
- Rociador de ducha orientable: Ø 250 mm.
- Barra de ducha telescópica.
- Soporte deslizante y orientable para ducha de mano.
- Ducha de mano anticalcárea.
- Flexo metálico.



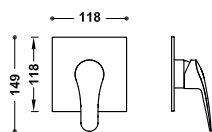

Pieza vista para caja empotrada de 1 vía Rapid-box

■ 21627810

60,00

✘ Cuerpo empotrado no incluido (ref. 20827810).
Sólo pieza vista. Incluye placa embellecedora, mando, casquillo y tornillo de fijación oculto. Completar con la caja empotrada Rapid-box ref.: 20827810.



Caja empotrada Rapid-box de 1 vía

20827810

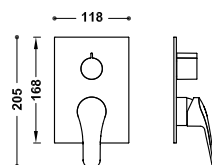

Pieza vista para caja empotrada de 2 vías Rapid-box

■ 21628110

80,00

✘ Cuerpo empotrado no incluido (ref. 20828110).
Sólo pieza vista. Incluye placa embellecedora, mando, volante distribuidor y tornillo de fijación oculto.



Caja empotrada Rapid-box de 2 vías

20828110

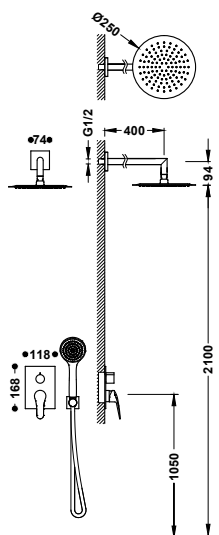

Kit de grifo monomando empotrado de 2 vías Rapid-box para ducha

■ 21638004

352,00

■ 21638004NM

547,00

✘ Cuerpo empotrado no incluido (ref. 20828110).
· Volante distribuidor de 2 vías.
· Brazo a pared con rociador de ducha orientable y de acero inoxidable: Ø 250 mm.
· Soporte para ducha de mano con toma de agua a pared.
· Ducha de mano anticalcárea: Ø 100 mm.
· Flexo metálico.



Caja empotrada Rapid-box de 2 vías

20828110



Grifo monomando empotrado de 1 vía para ducha

■ 21617701

96,00

Cuerpo empotrado incluido.

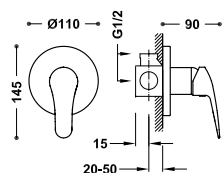

Grifo monomando empotrado de 2 vías para bañera y ducha

■ 21618001

135,00

Cuerpo empotrado incluido. Inversor de 2 vías.

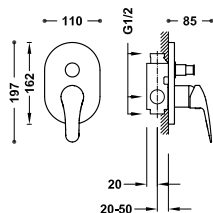

Grifos termostáticos murales

Grifo termostático mural para ducha

■ 21616409

164,00

Ducha de mano anticalcárea: Ø 100 mm. Soporte orientable para ducha de mano. Flexo metálico.

■ 21616409NM

254,00

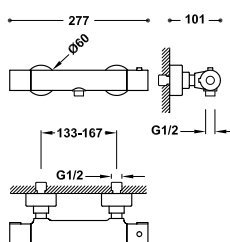

Grifo termostático sin complementos

■ 21616401

149,00

■ 21616401NM

231,00



Grifo termostático mural para bañera y ducha

■ 21617409

310,00

Ducha de mano anticalcárea: Ø 100 mm. Soporte orientable para ducha de mano. Flexo metálico. Volante redondo de ABS.

■ 21617409NM

481,00

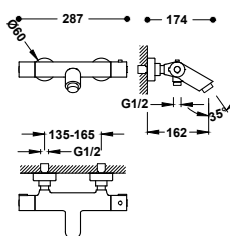

Grifo termostático sin complementos

■ 21617401

273,00

■ 21617401NM

423,00

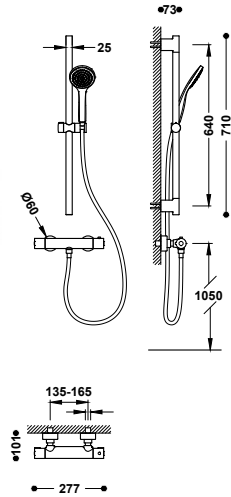

Kit de grifo termostático mural para ducha

- Barra de ducha: long. 640 mm.
- Soporte deslizante y orientable para ducha de mano.
- Ducha de mano anticalcárea: Ø 100 mm.
- Flexo metálico.

■ 21619601	266,00
■ 21619601NM	413,00

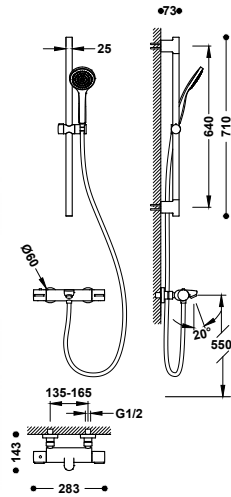

Kit de grifo termostático mural para bañera y ducha

- Barra de ducha: long. 640 mm.
- Soporte deslizante y orientable para ducha de mano.
- Ducha de mano anticalcárea: Ø 100 mm.
- Flexo metálico.

■ 21619602	323,00
------------	--------



29916804

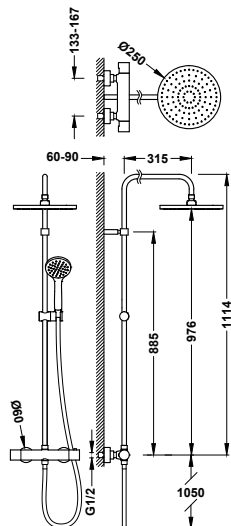

Conjunto de grifo termostático mural de 2 vías para ducha

- Con inversor integrado en el regulador de caudal.
- Volante redondo de ABS.
- Rociador de ducha orientable: Ø 250 mm.
- Soporte deslizante y orientable para ducha de mano.
- Ducha de mano anticalcárea: Ø 100 mm.
- Flexo metálico.

■ 21639301	337,00
------------	--------



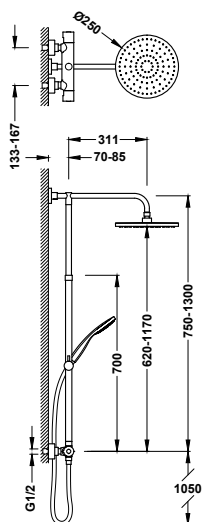

Conjunto de grifo termostático mural de 2 vías para ducha ■ 21639302NM 522,00

- Con inversor integrado en el regulador de caudal.
- Volante redondo de ABS.
- Barra de ducha de longitud variable hasta su fijación.
- Rociador de ducha orientable: Ø 250 mm.
- Soporte deslizante y orientable para ducha de mano.
- Ducha de mano anticalcárea: Ø 100 mm.
- Flexo satinado.

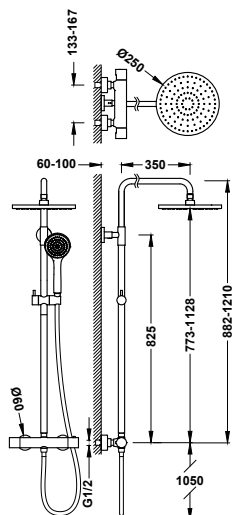

Conjunto de grifo termostático mural de 2 vías para ducha ■ 21639521 433,00

- Con inversor integrado en el regulador de caudal.
- Volante redondo de ABS.
- Barra de ducha telescópica.
- Rociador de ducha orientable: Ø 250 mm.
- Soporte deslizante y orientable para ducha de mano.
- Ducha de mano anticalcárea: Ø 100 mm.
- Flexo metálico.

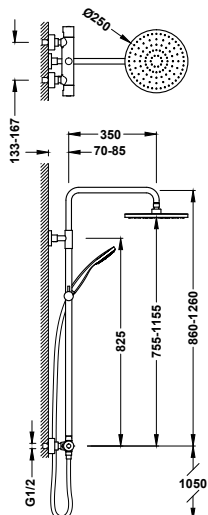

Conjunto de grifo termostático mural de 2 vías para ducha ■ 21639502NM 672,00

- Con inversor integrado en el regulador de caudal.
- Barra de ducha telescópica.
- Rociador de ducha orientable: Ø 250 mm.
- Soporte deslizante y orientable para ducha de mano.
- Ducha de mano anticalcárea: Ø 100 mm.
- Flexo satinado.



Grifos termostáticos empotrados

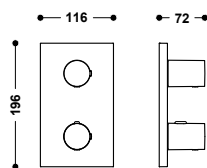

Pieza vista para caja empotrada de 2 vías Therm-box

✘ Cuerpo empotrado no incluido (ref. 20785001).

Sólo pieza vista. Volante redondo de ABS. Incluye placa embellecedora, mando y volante distribuidor.

■ 21625001	91,00
■ 21625001NM	141,00



Caja empotrada Therm-box de 2 vías

20785001

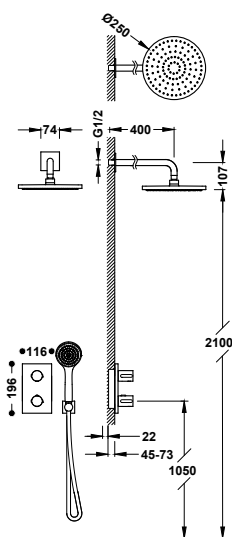

Kit de grifo termostático empotrado de 2 vías Therm-box para ducha

✘ Cuerpo empotrado no incluido (ref. 20785001).

· Volante redondo de ABS con control de temperatura. Distribuidor cerámico de 2 vías.

· Brazo a pared con rociador de ducha orientable: Ø 250 mm.

· Soporte para ducha de mano con toma de agua a pared.

· Ducha de mano anticalcárea.

· Flexo metálico.

■ 21635004	373,00
■ 21635004NM	578,00



Caja empotrada Therm-box de 2 vías

20785001



Base

Diseño esencial

Base es la opción práctica para baños funcionales. Su diseño limpio y esencial cumple con los estándares de calidad de Tres, ofreciendo durabilidad y facilidad de uso. Una solución accesible, ideal para equipamientos colectivos, instalaciones básicas o reformas prácticas.



Grifos para lavabo

Grifo monomando para lavabo
 Latiguillos de alimentación flexibles G3/8.

21510303 57,00

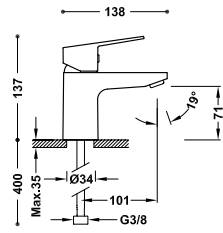

Grifo monomando para lavabo con desagüe automático
 Latiguillos de alimentación flexibles G3/8.

21510303DA 75,00

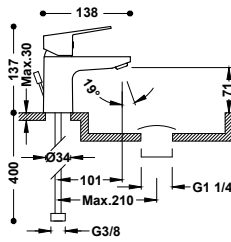

Grifo monomando para lavabo con válvula desagüe Click-clack
 Latiguillos de alimentación flexibles G3/8.

21510303D 67,00

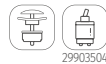
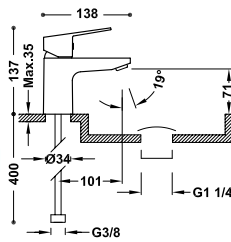

Grifo monomando para lavabo con Tres-duo
 Latiguillos de alimentación flexibles G3/8.

21510310 60,00

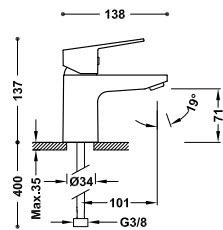

Grifo monomando para lavabo con Tres-duo y válvula desagüe Click-clack
 Latiguillos de alimentación flexibles G3/8.

21510310D 71,00

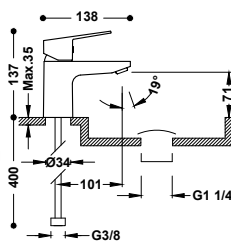

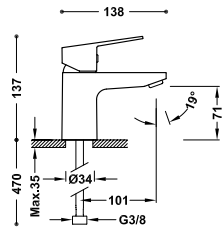

Grifo monomando ecoeficiente para lavabo
 Latiguillos de alimentación flexibles G3/8.

21510410

66,00

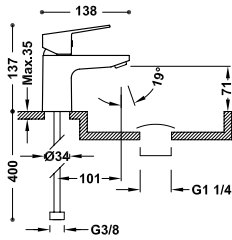

Grifo monomando ecoeficiente para lavabo con válvula desagüe Click-clack
 Latiguillos de alimentación flexibles G3/8.

21510410D

77,00



Grifos para bidé

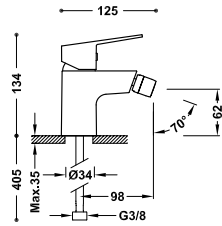

Grifo monomando para bidé
 Latiguillos de alimentación flexibles G3/8.

21512010

60,00

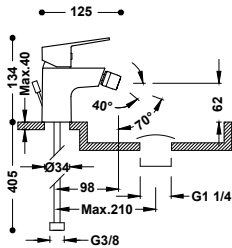

Grifo monomando para bidé con desagüe automático
 Rótula orientable. Latiguillos de alimentación flexibles G3/8.

21512010DA

82,00

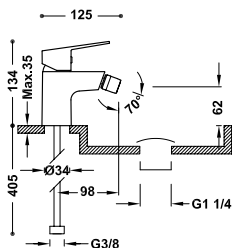

Grifo monomando para bidé con válvula desagüe Click-clack
 Latiguillos de alimentación flexibles G3/8.

21512010D

71,00



Grifos murales

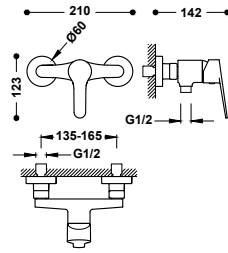

Grifo monomando mural para ducha
Sin complementos.

21526710 77,00

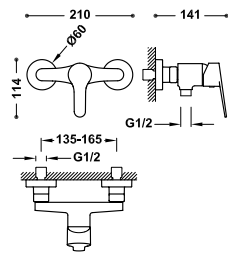

Grifo monomando mural para ducha
Ducha de mano anticalcárea. Soporte articulado para ducha de mano. Flexo metálico.

21516710 93,00

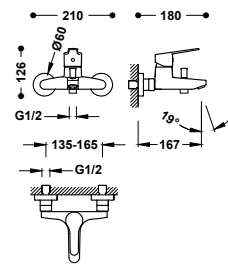

Grifo monomando mural para bañera y ducha
Sin complementos.

21527010 94,00

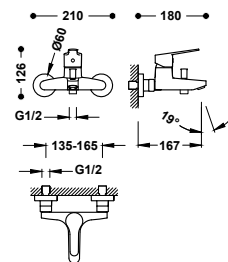

Grifo monomando mural para bañera y ducha
Ducha de mano anticalcárea. Soporte articulado para ducha de mano. Flexo metálico.

21517010 109,00



Pieza vista para caja empotrada de 1 vía Rapid-box

■ 21527810

55,00

✘ Cuerpo empotrado no incluido (ref. 20827810).

Sólo pieza vista. Incluye placa embellecedora, mando, casquillo y tornillo de fijación oculto. Completar con la caja empotrada Rapid-box ref.: 20827810.

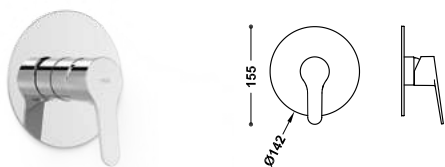

Caja empotrada Rapid-box de 1 vía

20827810

Pieza vista para caja empotrada de 2 vías Rapid-box

■ 21528110

75,00

✘ Cuerpo empotrado no incluido (ref. 20828110).

Sólo pieza vista. Incluye placa embellecedora, mando, volante distribuidor y tornillo de fijación oculto.

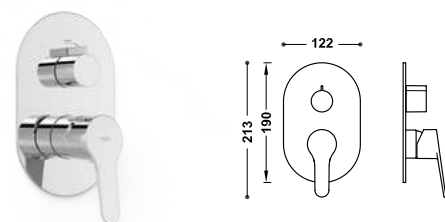

Caja empotrada Rapid-box de 2 vías

20828110

Kit de grifo monomando empotrado de 1 vía Rapid-box para ducha

■ 21527702

140,00

· Cuerpo empotrado incluido.

· Soporte para ducha de mano con toma de agua a pared.

· Ducha de mano anticalcárea.

· Flexo metálico.



29903508

Grifo monomando empotrado de 1 vía para ducha

■ 21517701

88,00

Cuerpo empotrado incluido.

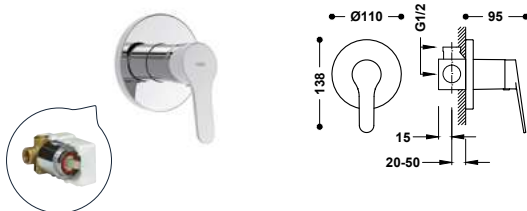

9134592

Grifo monomando empotrado de 2 vías para bañera y ducha

■ 21518001

130,00

Cuerpo empotrado incluido. Inversor de 2 vías.

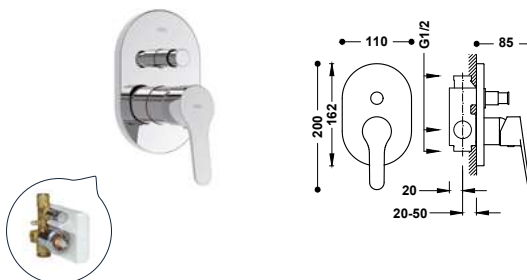

9134592

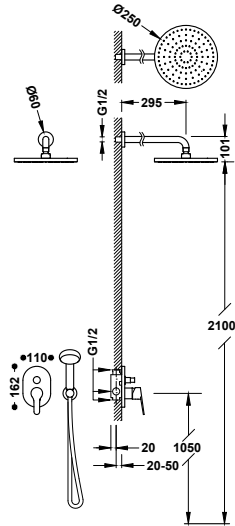

Kit de grifo monomando empotrado de 2 vías para ducha

21599002

265,00

- Cuerpo empotrado incluido.
- Inversor de 2 vías.
- Brazo a pared con rociador de ducha orientable: Ø 250 mm.
- Soporte para ducha de mano con toma de agua a pared.
- Ducha de mano anticalcárea.
- Flexo metálico.



Grifos termostáticos murales

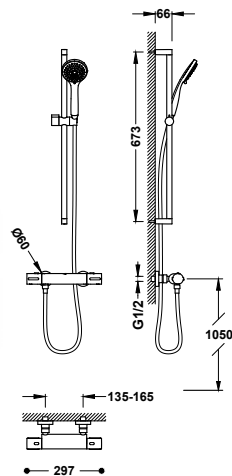

Kit de grifo termostático mural Over-wall para ducha

19019601

277,00

- Volante redondo de ABS.
- Barra de ducha: long. 673 mm y Ø 20,6 mm.
- Soporte deslizante y orientable para ducha de mano.
- Ducha de mano anticalcárea: Ø 100 mm. (3 funciones).
- Flexo metálico.

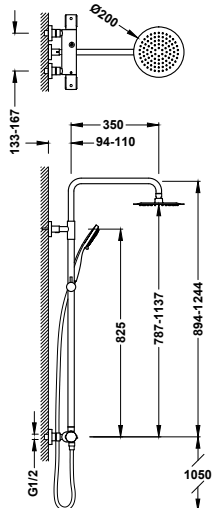

Conjunto de grifo termostático mural Over-wall de 2 vías para ducha

19038710

449,00

- Con inversor integrado en el regulador de caudal.
- Barra de ducha telescópica.
- Volante redondo de ABS.
- Rociador de ducha orientable de acero inoxidable: Ø200 mm.
- Soporte deslizante y orientable para ducha de mano.
- Ducha de mano anticalcárea: Ø100 mm. (3 funciones).
- Flexo metálico.



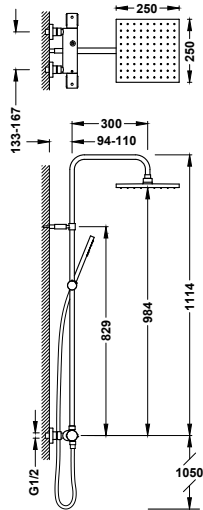

Conjunto de grifo termostático mural Over-wall de 2 vías para ducha

19039317

459,00

- Con inversor integrado en el regulador de caudal.
- Volante redondo de ABS.
- Rociador de ducha orientable: 250x250 mm.
- Soporte deslizante y orientable para ducha de mano.
- Ducha de mano anticalcárea.
- Flexo metálico.



Grifos termostáticos empotrados

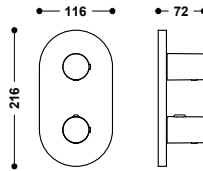

Pieza vista para caja empotrada de 2 vías Therm-box

21525001

91,00

- ✘ Cuerpo empotrado no incluido (ref. 20785001).
- Sólo pieza vista. Volante redondo de ABS. Incluye placa embellecedora, mando y volante distribuidor.



Caja empotrada Therm-box de 2 vías

20785001

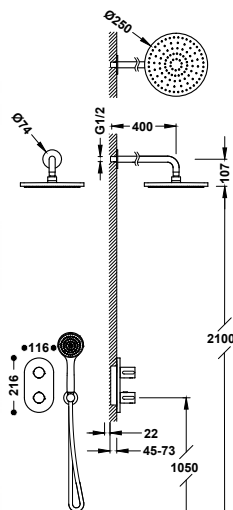

Kit de grifo termostático empotrado de 2 vías Therm-box para ducha

21535004

348,00

- ✘ Cuerpo empotrado no incluido (ref. 20785001).
- Volante redondo de ABS con control de temperatura. Distribuidor cerámico de 2 vías.
- Brazo a pared con rociador de ducha orientable: Ø 250 mm.
- Soporte para ducha de mano con toma de agua a pared.
- Ducha de mano anticalcárea.
- Flexo metálico.



Caja empotrada Therm-box de 2 vías

20785001

Espacio de ducha

La ducha es más que un gesto cotidiano: es un momento de bienestar. Nuestras soluciones electrónicas, empotradas y murales combinan diseño contemporáneo y tecnología avanzada para ofrecer una experiencia precisa, segura y placentera. Sistemas pensados para transformar cada ducha en un ritual de calma y cuidado.



198 Shower Technology

210 Empotrados B-system

220 Empotrados Therm-box

234 Murales Over-wall

258 Empotrados Rapid-box

280 Murales

Shower Technology

La ducha electrónica al siguiente nivel

Equipar la ducha o bañera con Shower Technology da mucha más satisfacción. Tres ha mejorado su innovación electrónica para tener un control absoluto de la ducha. La ducha está al servicio del usuario ya que integra nuevas capacidades para aumentar su seguridad, el ahorro de agua y la comodidad para ducharse cuando todo esté listo.





La ducha electrónica al siguiente nivel



La temperatura se encuentra en 38°C cuando se abre inicialmente. Su límite es 46°C como máximo. El nivel de temperatura seleccionada se indica numéricamente y en escala de colores.



El grifo se parará cuando llegue a la temperatura programada y la ducha estará preparada para que entres cuando quieras.



Incluye un programa para prevenir la legionela (5 minutos a 60°C) o directamente para desinfectar (10 minutos a 60°C).

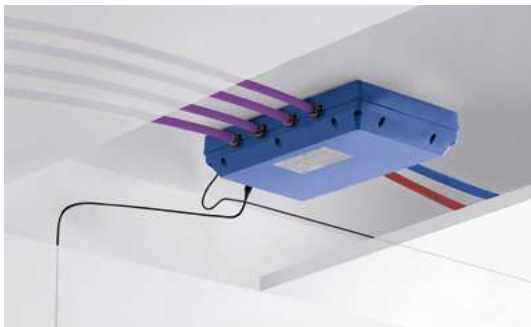
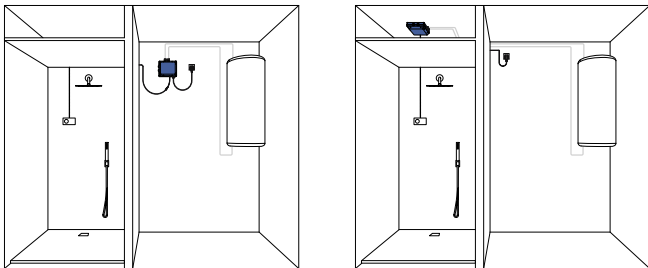

La centralita termostática electrónica se puede instalar hasta un máximo de 10 metros de distancia de la pantalla de control.



Sistema empotrado totalmente estanco y antihumedades con juntas Schlüter.



La pantalla de control es totalmente hermética, con iluminación en los botones en funcionamiento y con acabado en blanco o en negro.

Kits de 2 vías

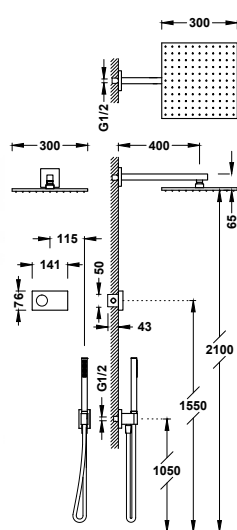

**Kit de grifo termostático electrónico empotrado de 2 vías
Shower technology para ducha**

- Control electrónico incluido con juntas antihumedad Schlüter.
- Centralita termostática electrónica incluida (2 vías).
- Brazo a pared con rociador de ducha orientable y de acero inoxidable: 300x300 mm.
- Soporte para ducha de mano con toma de agua a pared.
- Ducha de mano anticalcárea de latón.
- Flexo satinado.

	09286563	1.329,00
	09286563OM	2.254,00
	09286563OPM	2.254,00

	09288563NM	1.440,00
	09288563KMB	1.440,00

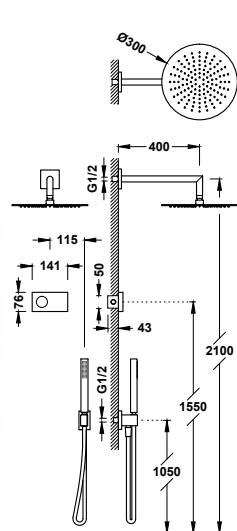
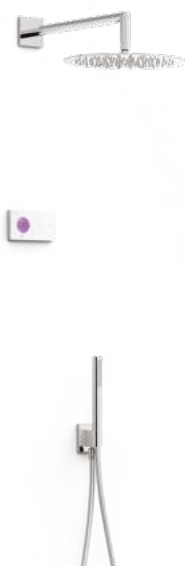

**Kit de grifo termostático electrónico empotrado de 2 vías
Shower technology para ducha**

- Control electrónico incluido con juntas antihumedad Schlüter.
- Centralita termostática electrónica incluida (2 vías).
- Brazo a pared con rociador de ducha orientable y de acero inoxidable: Ø 300 mm.
- Soporte para ducha de mano con toma de agua a pared.
- Ducha de mano anticalcárea de latón.
- Flexo satinado.

	09286558	1.279,00
	09286558OM	2.174,00
	09286558OPM	2.174,00

	09288558NM	1.392,00
	09288558KMB	1.392,00

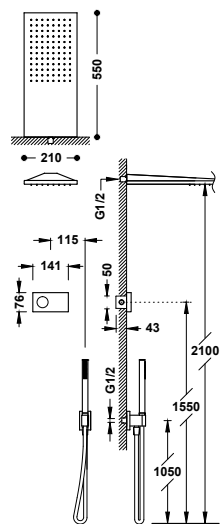
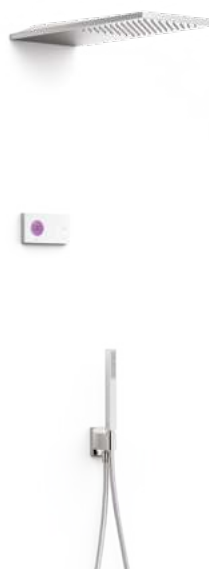

**Kit de grifo termostático electrónico empotrado de 2 vías
Shower technology para ducha**

- Control electrónico incluido con juntas antihumedad Schlüter.
- Centralita termostática electrónica incluida de 2 vías.
- Rociador de ducha a pared de acero inoxidable: 210x550 mm.
- Soporte para ducha de mano con toma de agua a pared.
- Ducha de mano anticalcárea de latón.
- Flexo satinado.

	09286551	1.481,00
	09286551OM	2.901,00
	09286551OPM	2.901,00

	09288551NM	1.839,00
	09288551KMB	1.839,00



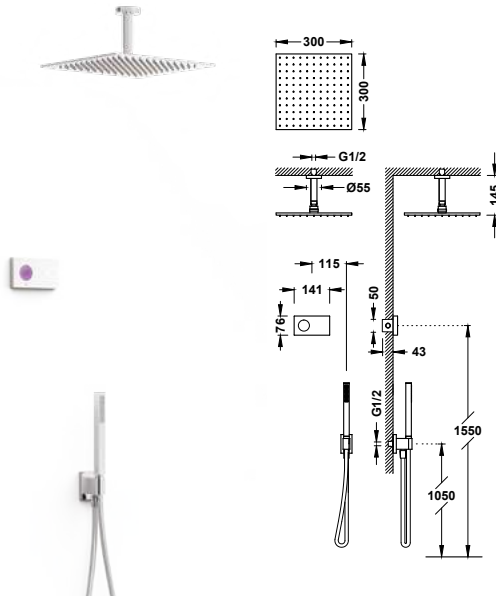

Kit de grifo termostático electrónico empotrado de 2 vías Shower technology para ducha

- Control electrónico incluido con juntas antihumedad Schlüter.
- Centralita termostática electrónica incluida (2 vías).
- Brazo a techo con rociador de ducha orientable y de acero inoxidable: 300x300 mm.
- Soporte para ducha de mano con toma de agua a pared.
- Ducha de mano anticalcárea de latón.
- Flexo satinado.

	09286564	1.274,00
	09286564OM	2.163,00
	09286564OPM	2.163,00
	09288564NM	1.387,00
	09288564KMB	1.387,00

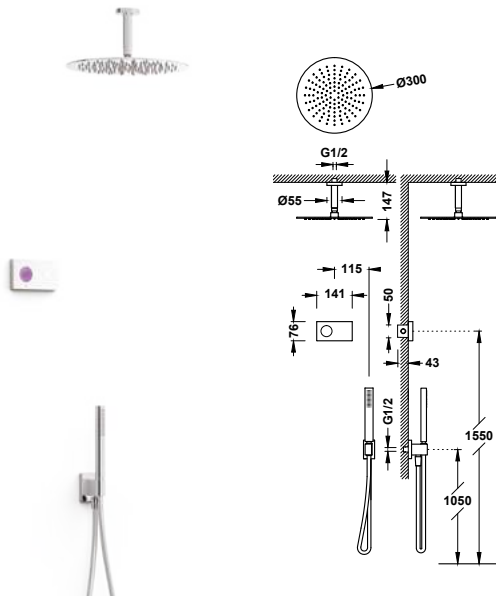

Kit de grifo termostático electrónico empotrado de 2 vías Shower technology para ducha

- Control electrónico incluido con juntas antihumedad Schlüter.
- Centralita termostática electrónica incluida (2 vías).
- Brazo a techo con rociador de ducha orientable y de acero inoxidable: Ø 300 mm.
- Soporte para ducha de mano con toma de agua a pared.
- Ducha de mano anticalcárea de latón.
- Flexo satinado.

	09286567	1.264,00
	09286567OM	2.083,00
	09286567OPM	2.083,00
	09288567NM	1.338,00

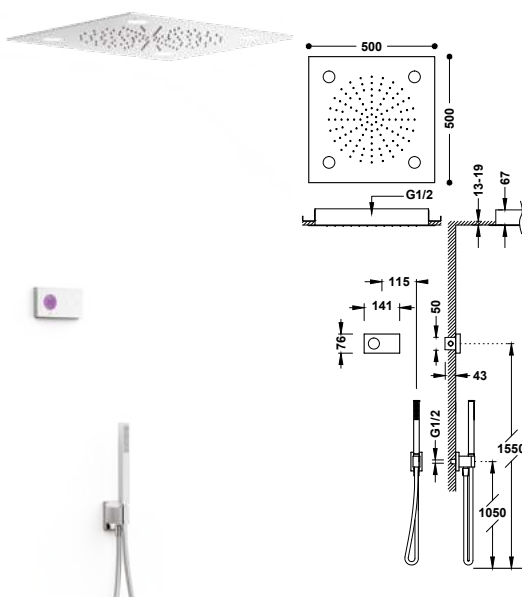

Kit de grifo termostático electrónico empotrado de 2 vías Shower technology con Cromoterapia para ducha

- Control electrónico incluido con juntas antihumedad Schlüter.
- Centralita termostática electrónica incluida (2 vías).
- Rociador de ducha empotrado a techo con Cromoterapia de acero inoxidable: 500x500 mm
- Soporte para ducha de mano con toma de agua a pared.
- Ducha de mano anticalcárea de latón.
- Flexo satinado.

	09286562	2.209,00
--	----------	----------



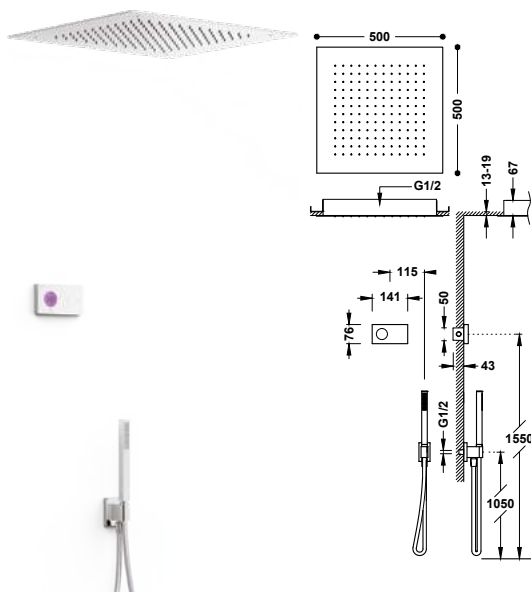

**Kit de grifo termostático electrónico empotrado de 2 vías
Shower technology para ducha**

- Control electrónico incluido con juntas antihumedad Schlüter.
- Centralita termostática electrónica incluida (2 vías).
- Rociador de ducha empotrado a techo de acero inoxidable: 500x500 mm.
- Soporte para ducha de mano con toma de agua a pared.
- Ducha de mano anticalcárea de latón.
- Flexo satinado.

	09286561	1.890,00
	09288561NM	2.472,00

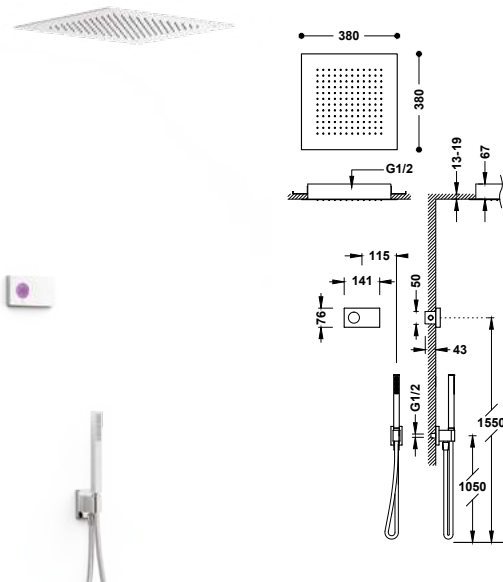

**Kit de grifo termostático electrónico empotrado de 2 vías
Shower technology para ducha**

- Control electrónico incluido con juntas antihumedad Schlüter.
- Centralita termostática electrónica incluida (2 vías).
- Rociador de ducha empotrado a techo de acero inoxidable: 380x380 mm.
- Soporte para ducha de mano con toma de agua a pared.
- Ducha de mano anticalcárea de latón.
- Flexo satinado.

	09286552	1.730,00
	09288552NM	2.194,00

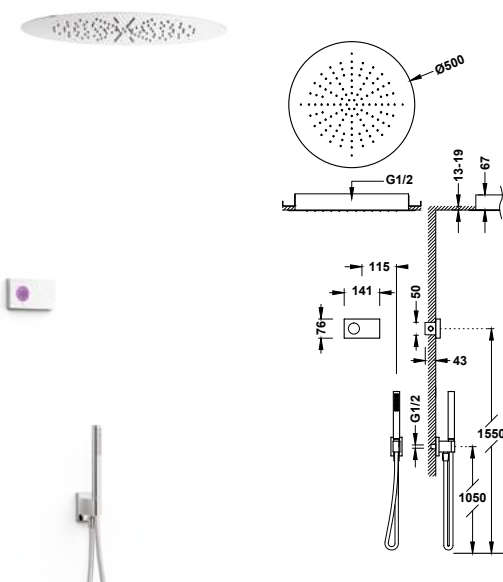

**Kit de grifo termostático electrónico empotrado de 2 vías
Shower technology para ducha**

- Control electrónico incluido con juntas antihumedad Schlüter.
- Centralita termostática electrónica incluida (2 vías).
- Rociador de ducha empotrado a techo de acero inoxidable: Ø 500 mm.
- Soporte para ducha de mano con toma de agua a pared.
- Ducha de mano anticalcárea de latón.
- Flexo satinado.

	09286557	1.890,00
	09288557NM	2.461,00



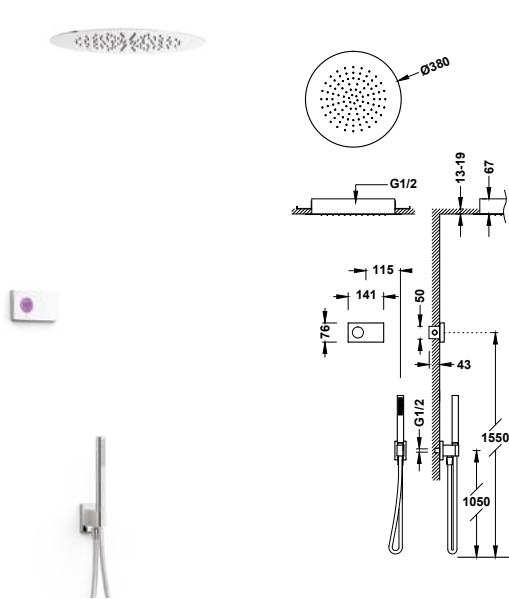

Kit de grifo termostático electrónico empotrado de 2 vías Shower technology para ducha

- Control electrónico incluido con juntas antihumedad Schlüter.
- Centralita termostática electrónica incluida (2 vías).
- Rociador de ducha empotrado a techo de acero inoxidable: Ø 380 mm.
- Soporte para ducha de mano con toma de agua a pared.
- Ducha de mano anticalcárea de latón.
- Flexo satinado.

	09286555	1.704,00
	09288555NM	2.182,00

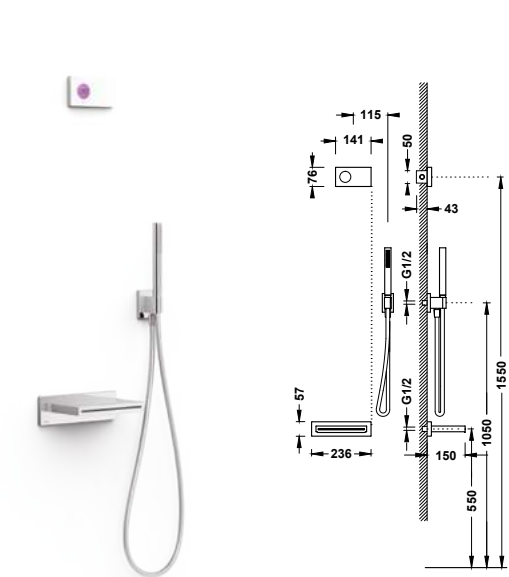

Kit de grifo termostático electrónico empotrado de 2 vías Shower technology para bañera y ducha

- Control electrónico incluido con juntas antihumedad Schlüter.
- Centralita termostática electrónica incluida (2 vías).
- Caño fijo de pared con salida en cascada.
- Soporte para ducha de mano con toma de agua a pared.
- Ducha de mano anticalcárea de latón.
- Flexo satinado.

	09286556	1.385,00
	09288556NM	1.688,00



Kits de 3 vías

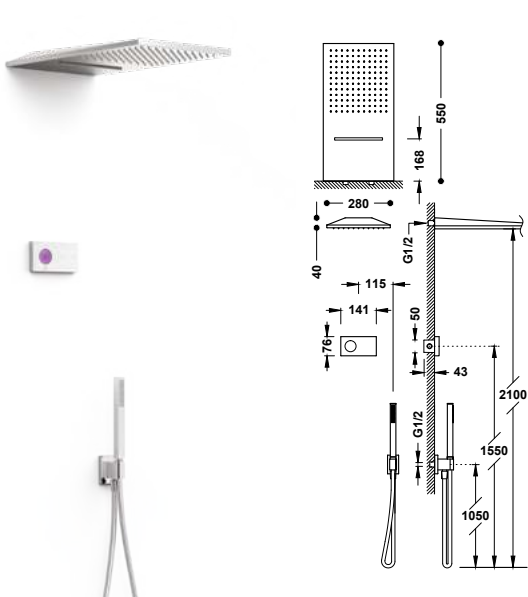

Kit de grifo termostático electrónico empotrado de 3 vías Shower technology para ducha

- Control electrónico incluido con juntas antihumedad Schlüter.
- Centralita termostática electrónica incluida (3 vías).
- Rociador de ducha a pared de acero inoxidable con 2 funciones (lluvia/cascada). 280x550 mm. IMPORTANTE: Montar un desagüe de >50 l/min.
- Soporte para ducha de mano con toma de agua a pared.
- Ducha de mano anticalcárea de latón.
- Flexo satinado.

	09286308	1.724,00
	09286308OM	3.356,00
	09286308OPM	3.356,00
	09288308NM	2.117,00



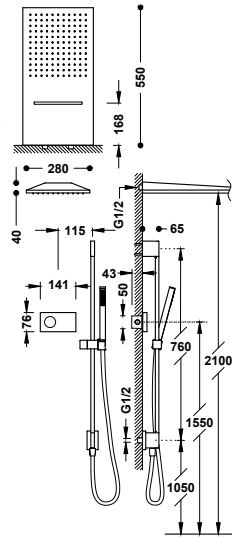

**Kit de grifo termostático electrónico empotrado de 3 vías
Shower technology para ducha**

- Control electrónico incluido con juntas antihumedad Schlüter.
- Centralita termostática electrónica incluida (3 vías).
- Rociador de ducha a pared de acero inoxidable con 2 funciones (lluvia/cascada). 280x550 mm. **IMPORTANTE:** Montar un desagüe de >50 l/min.
- Barra deslizante para ducha con toma de agua a pared.
- Ducha de mano anticalcárea de latón.
- Flexo satinado.



09286307

1.796,00

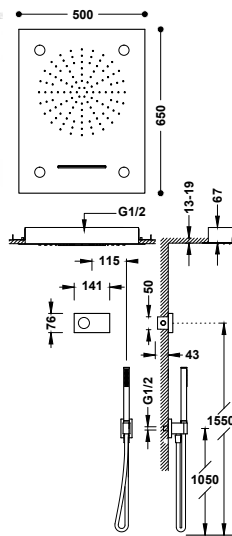

**Kit de grifo termostático electrónico empotrado de 3 vías
Shower technology con Cromoterapia para ducha**

- Control electrónico incluido con juntas antihumedad Schlüter.
- Centralita termostática electrónica incluida (3 vías).
- Rociador de ducha empotrado a techo con Cromoterapia de acero inoxidable con 2 funciones (lluvia/cascada). 500x650 mm. **IMPORTANTE:** Montar un desagüe de >50 l/min.
- Soporte para ducha de mano con toma de agua a pared.
- Ducha de mano anticalcárea de latón.
- Flexo satinado.



09286302

3.215,00

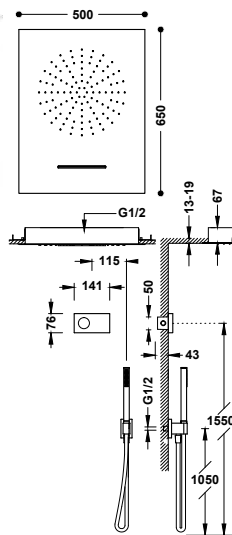

**Kit de grifo termostático electrónico empotrado de 3 vías
Shower technology para ducha**

- Control electrónico incluido con juntas antihumedad Schlüter.
- Centralita termostática electrónica incluida (3 vías).
- Rociador de ducha empotrado a techo de acero inoxidable con 2 funciones (lluvia/cascada). 500x650 mm. **IMPORTANTE:** Montar un desagüe de >50 l/min.
- Soporte para ducha de mano con toma de agua a pared.
- Ducha de mano anticalcárea de latón.
- Flexo satinado.



09286304

2.407,00



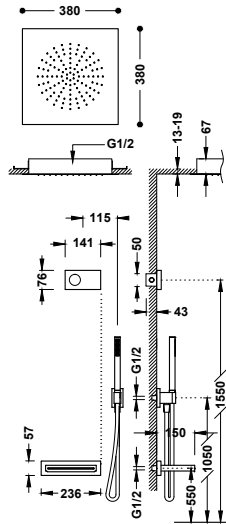

Kit de grifo termostático electrónico empotrado de 3 vías Shower technology para bañera y ducha

- Control electrónico incluido con juntas antihumedad Schlüter.
- Centralita termostática electrónica incluida (3 vías).
- Rociador de ducha empotrado a techo de acero inoxidable: 380x380 mm. IMPORTANTE: Montar un desagüe de >50 l/min.
- Caño fijo de pared con salida en cascada.
- Soporte para ducha de mano con toma de agua a pared.
- Ducha de mano anticalcárea de latón.
- Flexo satinado.

	09286315	2.147,00
	09288315NM	2.835,00



Kits de 4 vías

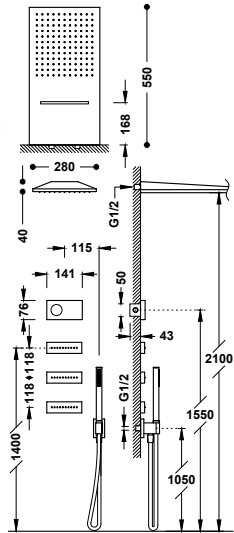

Kit de grifo termostático electrónico empotrado de 4 vías Shower technology para ducha

- Control electrónico incluido con juntas antihumedad Schlüter.
- Centralita termostática electrónica incluida (4 vías).
- Rociador de ducha a pared de acero inoxidable con 2 funciones (lluvia/cascada). 280x550 mm. IMPORTANTE: Montar un desagüe de >50 l/min.
- 3 jets empotrados de hidromasaje de latón.
- Soporte para ducha de mano con toma de agua a pared.
- Ducha de mano anticalcárea de latón.
- Flexo satinado.

	09286408	2.380,00
	09288408NM	3.099,00

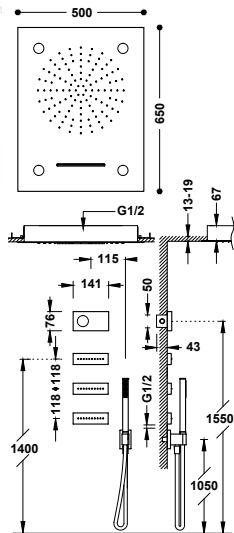

Kit de grifo termostático electrónico empotrado de 4 vías Shower technology con Cromoterapia para ducha

- Control electrónico incluido con juntas antihumedad Schlüter.
- Centralita termostática electrónica incluida (4 vías).
- Rociador de ducha empotrado a techo con Cromoterapia de acero inoxidable con 2 funciones (lluvia/cascada). 500x650 mm. IMPORTANTE: Montar un desagüe de >50 l/min.
- 3 jets empotrados de hidromasaje de latón.
- Soporte para ducha de mano con toma de agua a pared.
- Ducha de mano anticalcárea de latón.
- Flexo satinado.

	09286402	3.871,00
--	----------	----------



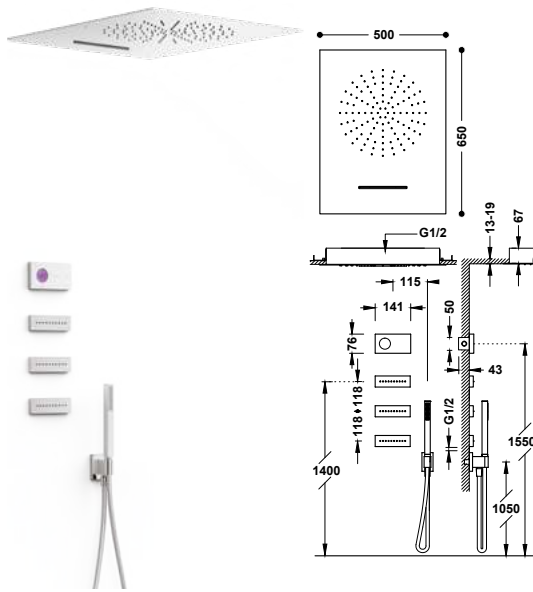

**Kit de grifo termostático electrónico empotrado de 4 vías
Shower technology para ducha**

- Control electrónico incluido con juntas antihumedad Schlüter.
- Centralita termostática electrónica incluida (4 vías).
- Rociador de ducha empotrado a techo de acero inoxidable con 2 funciones (lluvia/cascada). 500x650 mm. IMPORTANTE: Montar un desagüe de >50 l/min.
- 3 jets empotrados de hidromasaje de latón.
- Soporte para ducha de mano con toma de agua a pared.
- Ducha de mano anticálcarea de latón.
- Flexo satinado.

	09286404	3.062,00
	09288404NM	4.019,00



Pantalla de control

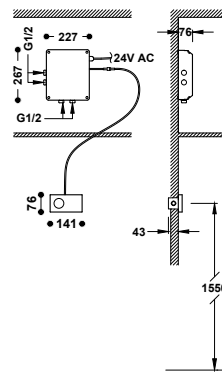

**Control termostático electrónico empotrado de 2 vías
Shower technology**

- Control electrónico incluido con juntas antihumedad Schlüter.
- Centralita termostática electrónica incluida (2 vías).
- Temperatura mínima disponible inferior a los 25°C.
- Sistema puesta a punto: Preparación de la temperatura deseada.
- Con programas antilegionela.

	49286299 *	1.113,00
	49288299 *	1.113,00

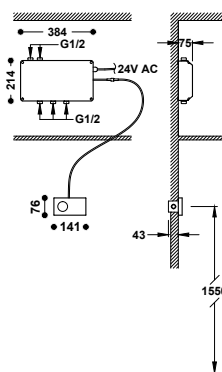

**Control termostático electrónico empotrado de 3 vías
Shower technology**

- Control electrónico incluido con juntas antihumedad Schlüter.
- Centralita termostática electrónica incluida (3 vías).
- Temperatura mínima disponible inferior a los 25°C.
- Sistema puesta a punto: Preparación de la temperatura deseada.
- Con programas antilegionela.

	49286398 *	1.191,00
	49288398 *	1.191,00

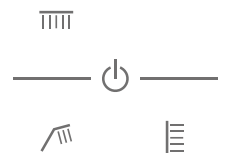

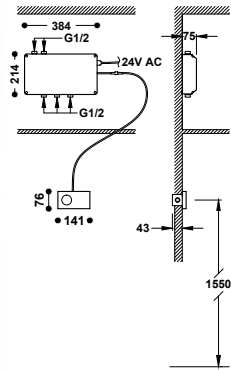

Control termostático electrónico empotrado de 3 vías Shower technology

- Control electrónico incluido con juntas antihumedad Schlüter.
- Centralita termostática electrónica incluida (3 vías).
- Temperatura mínima disponible inferior a los 25°C.
- Sistema puesta a punto: Preparación de la temperatura deseada.
- Con programas antilegionela.

■ 49286399 * 1.191,00
■ 49288399 * 1.191,00

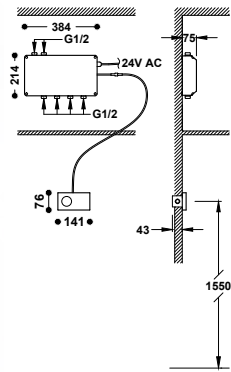
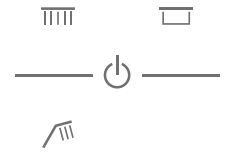

Control termostático electrónico empotrado de 4 vías Shower technology

- Control electrónico incluido con juntas antihumedad Schlüter.
- Centralita termostática electrónica incluida (4 vías).
- Temperatura mínima disponible inferior a los 25°C.
- Sistema puesta a punto: Preparación de la temperatura deseada.
- Con programas antilegionela.

■ 49286499 * 1.270,00
■ 49288499 * 1.270,00

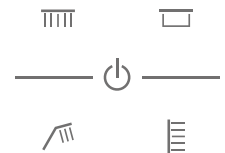

* Es obligatoria la instalación de complementos de ducha de Tres para garantizar su buen funcionamiento.

B-system

Elegancia al servicio del agua

La colección de termostáticas empotradas B-system se caracteriza por su diseño refinado de líneas sobrias con el cuerpo ligeramente separado de la pared para dar una sensación de flotabilidad. La caja empotrada interior permite una instalación más limpia y simple. B-system es elegancia y confort en la ducha.





Elegancia al servicio del agua



Las piezas vistas tienen poca profundidad, permitiendo ganar más espacio útil dentro de la ducha.



Control de temperatura con botón de seguridad que restringe la temperatura a 38°C.



De 2 a 4 salidas de agua. Con un sencillo giro del distribuidor se puede escoger la salida de agua deseada.

La caja empotrada está incluida en cada pieza vista (no se suministra por separado).



La caja empotrada Rapid-box permite instalarse por delante o por detrás de la pared, tanto en paredes de obra como paredes ligeras de cartón y yeso (tipo Pladur).

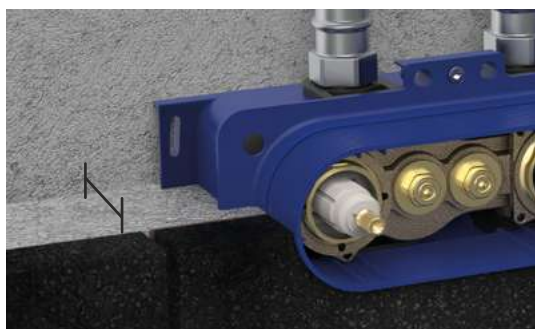

Solo se necesita un mínimo de 66 mm de profundidad para la instalación de la caja empotrada.

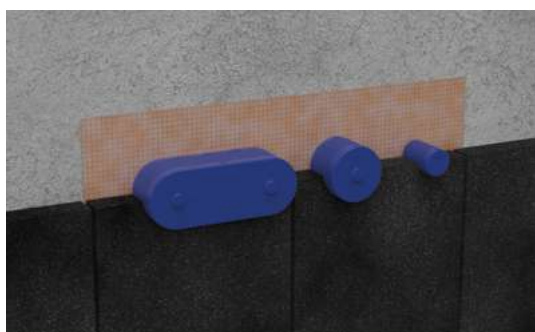

La caja aísla la transmisión de temperatura del cuerpo de latón hacia la pared. Asimismo, al ser estanca, evita que en caso de fuga el agua se filtre por la pared. La junta impermeable evita las humedades.

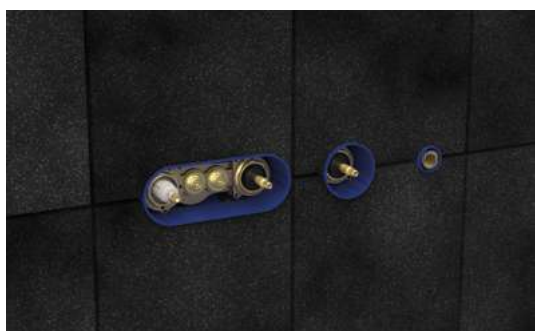

Los amortiguadores evitan la transmisión del ruido del grifo a la pared y a la tuberías.

Grifos termostáticos empotrados

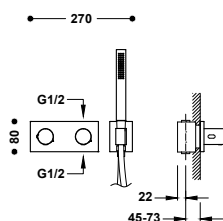

Grifo termostático empotrado de 2 vías B-system

- Cuerpo empotrado termostático de instalación horizontal incluido.
- Regulador de caudal y distribuidor cerámico de 2 vías.
- Volante redondo.
- Soporte para ducha de mano con toma de agua a pared.
- Ducha móvil anticalcárea de latón.
- Flexo satinado.

30735201	578,00
30735201NM	896,00
30735201AC	896,00
30735201KMB	982,00
30735201VO	982,00 (n)
30735201CA	982,00 (n)
30735201GR	982,00 (n)
30735201OR	1.387,00
30735201OM	1.387,00
30735201OPM	1.387,00



29926828

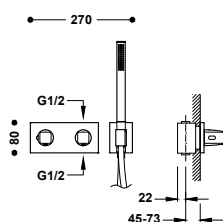

Grifo termostático empotrado de 2 vías B-system

- Cuerpo empotrado termostático de instalación horizontal incluido.
- Regulador de caudal y distribuidor cerámico de 2 vías.
- Volante cuadrado-redondo.
- Soporte para ducha de mano con toma de agua a pared.
- Ducha móvil anticalcárea de latón.
- Flexo satinado.

30725201	599,00
30725201NM	929,00
30725201AC	929,00
30725201KMB	1.019,00
30725201VO	1.019,00 (n)
30725201CA	1.019,00 (n)
30725201GR	1.019,00 (n)
30725201OR	1.438,00
30725201OM	1.438,00
30725201OPM	1.438,00



29926828

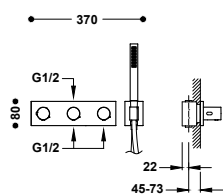

Grifo termostático empotrado de 3 vías B-system

- Cuerpo empotrado termostático de instalación horizontal incluido.
- Regulador de caudal y distribuidor de 3 vías.
- Volante redondo.
- Soporte para ducha de mano con toma de agua a pared.
- Ducha móvil anticalcárea de latón.
- Flexo satinado.

30735301	685,00
30735301NM	1.061,00
30735301AC	1.061,00
30735301KMB	1.164,00
30735301VO	1.164,00 (n)
30735301CA	1.164,00 (n)
30735301GR	1.164,00 (n)
30735301OR	1.644,00
30735301OM	1.644,00
30735301OPM	1.644,00



29926828

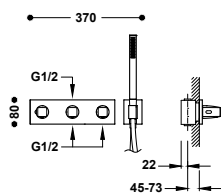

Grifo termostático empotrado de 3 vías B-system

- Cuerpo empotrado termostático de instalación horizontal incluido.
- Regulador de caudal y distribuidor de 3 vías.
- Volante cuadrado-redondo.
- Soporte para ducha de mano con toma de agua a pared.
- Ducha móvil anticalcárea de latón.
- Flexo satinado.

30725301	706,00
30725301NM	1.095,00
30725301AC	1.095,00
30725301KMB	1.201,00
30725301IVO	1.201,00 (n)
30725301CA	1.201,00 (n)
30725301GR	1.201,00 (n)
30725301OR	1.695,00
30725301OM	1.695,00
30725301OPM	1.695,00

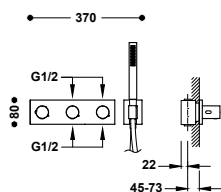

Grifo termostático empotrado de 4 vías B-system

- Cuerpo empotrado termostático de instalación horizontal incluido.
- Regulador de caudal y distribuidor de 4 vías.
- Volante redondo.
- Soporte para ducha de mano con toma de agua a pared.
- Ducha móvil anticalcárea de latón.
- Flexo satinado.

30735401	685,00
30735401NM	1.061,00
30735401AC	1.061,00
30735401KMB	1.164,00
30735401IVO	1.164,00 (n)
30735401CA	1.164,00 (n)
30735401GR	1.164,00 (n)
30735401OR	1.644,00
30735401OM	1.644,00
30735401OPM	1.644,00

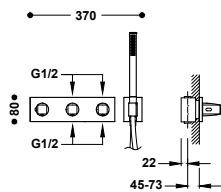

Grifo termostático empotrado de 4 vías B-system

- Cuerpo empotrado termostático de instalación horizontal incluido.
- Regulador de caudal y distribuidor de 4 vías.
- Volante cuadrado-redondo.
- Soporte para ducha de mano con toma de agua a pared.
- Ducha móvil anticalcárea de latón.
- Flexo satinado.

30725401	706,00
30725401NM	1.095,00
30725401AC	1.095,00
30725401KMB	1.201,00
30725401IVO	1.201,00 (n)
30725401CA	1.201,00 (n)
30725401GR	1.201,00 (n)
30725401OR	1.695,00
30725401OM	1.695,00
30725401OPM	1.695,00



Kits de 2 vías

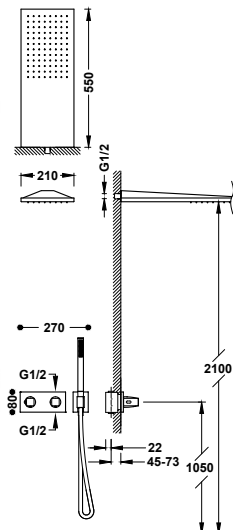

Kit de grifo termostático empotrado de 2 vías B-system para ducha

- Cuerpo empotrado termostático de instalación horizontal incluido.
- Regulador de caudal y distribuidor cerámico de 2 vías.
- Volante cuadrado-redondo.
- Rociador de ducha a pared de acero inoxidable: 210x550 mm.
- Soporte para ducha de mano con toma de agua a pared.
- Ducha de mano anticalcárea de latón.
- Flexo satinado.



30725205	1.194,00
30725205NM	1.851,00
30725205AC	1.851,00
30725205KMB	2.030,00
30725205VO	2.030,00 (n)
30725205CA	2.030,00 (n)
30725205GR	2.030,00 (n)
30725205OR	2.866,00
30725205OM	2.866,00
30725205OPM	2.866,00

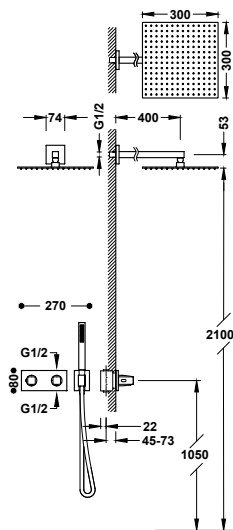

Kit de grifo termostático empotrado de 2 vías B-system para ducha

- Cuerpo empotrado termostático de instalación horizontal incluido.
- Regulador de caudal y distribuidor cerámico de 2 vías.
- Volante cuadrado-redondo.
- Brazo a pared con rociador de ducha orientable y de acero inoxidable: 300x300 mm.
- Soporte para ducha de mano con toma de agua a pared.
- Ducha de mano anticalcárea de latón.
- Flexo satinado.



30725204	837,00
30725204NM	1.297,00
30725204AC	1.297,00
30725204KMB	1.422,00
30725204VO	1.422,00 (n)
30725204CA	1.422,00 (n)
30725204GR	1.422,00 (n)
30725204OR	2.008,00
30725204OM	2.008,00
30725204OPM	2.008,00

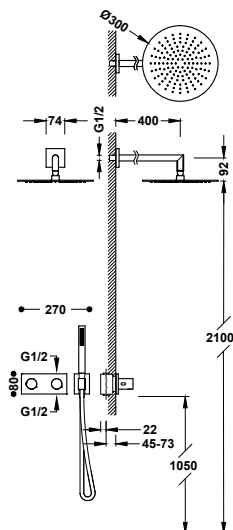

Kit de grifo termostático empotrado de 2 vías B-system para ducha

- Cuerpo empotrado termostático de instalación horizontal incluido.
- Regulador de caudal y distribuidor cerámico de 2 vías.
- Volante redondo.
- Brazo a pared con rociador de ducha orientable y de acero inoxidable: Ø 300 mm.
- Soporte para ducha de mano con toma de agua a pared.
- Ducha de mano anticalcárea de latón.
- Flexo satinado.



30735204	868,00
30735204NM	1.345,00
30735204AC	1.345,00
30735204KMB	1.475,00
30735204VO	1.475,00 (n)
30735204CA	1.475,00 (n)
30735204GR	1.475,00 (n)
30735204OR	2.083,00
30735204OM	2.083,00
30735204OPM	2.083,00

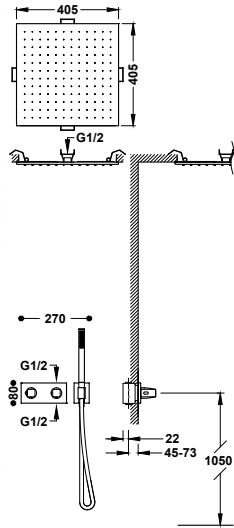

Kit de grifo termostático empotrado de 2 vías B-system para ducha

- Cuerpo empotrado termostático de instalación horizontal incluido.
- Regulador de caudal y distribuidor cerámico de 2 vías.
- Volante cuadrado-redondo.
- Rociador de ducha empotrado a techo de acero inoxidable: 405x405 mm.
- Soporte para ducha de mano con toma de agua a pared.
- Ducha de mano anticalcárea de latón.
- Flexo satinado.

30725206	1.407,00
30725206NM	2.181,00
30725206AC	2.181,00
30725206KMB	2.392,00
30725206VO	2.392,00 (n)
30725206CA	2.392,00 (n)
30725206GR	2.392,00 (n)
30725206OR	3.377,00
30725206OM	3.377,00
30725206OPM	3.377,00

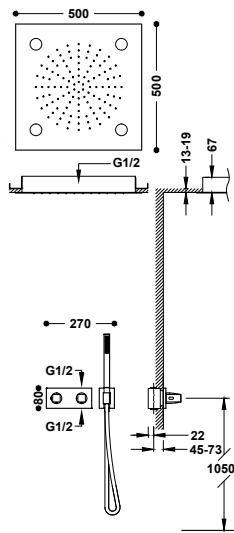

Kit de grifo termostático empotrado de 2 vías B-system para ducha

- Cuerpo empotrado termostático de instalación horizontal incluido.
- Regulador de caudal y distribuidor cerámico de 2 vías.
- Volante cuadrado-redondo.
- Rociador de ducha empotrado a techo con Cromoterapia de acero inoxidable: 500x500 mm.
- Soporte para ducha de mano con toma de agua a pared.
- Ducha de mano anticalcárea de latón.
- Flexo satinado.

30725208	1.982,00
----------	----------

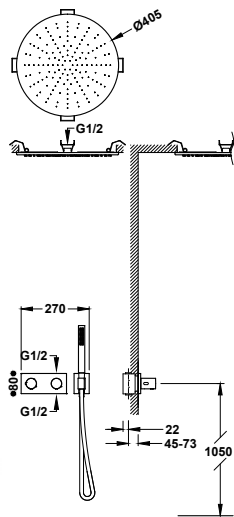

Kit de grifo termostático empotrado de 2 vías B-system para ducha

- Cuerpo empotrado termostático de instalación horizontal incluido.
- Regulador de caudal y distribuidor cerámico de 2 vías.
- Volante redondo.
- Rociador de ducha empotrado a techo de acero inoxidable: Ø 405 mm.
- Soporte para ducha de mano con toma de agua a pared.
- Ducha de mano anticalcárea de latón.
- Flexo satinado.

30735206	1.422,00
30735206NM	2.204,00
30735206AC	2.204,00
30735206KMB	2.417,00
30735206VO	2.417,00 (n)
30735206CA	2.417,00 (n)
30735206GR	2.417,00 (n)
30735206OR	3.413,00
30735206OM	3.413,00
30735206OPM	3.413,00



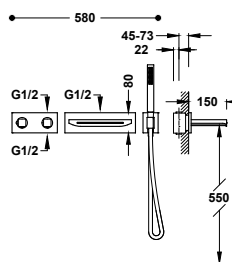

Kit de grifo termostático empotrado de 2 vías B-system para bañera y ducha

- Cuerpo empotrado termostático de instalación horizontal incluido.
- Regulador de caudal y distribuidor cerámico de 2 vías.
- Volante cuadrado-redondo.
- Caño fijo de pared con salida en cascada.
- Soporte para ducha de mano con toma de agua a pared.
- Ducha de mano anticalcárea de latón.
- Flexo satinado.

30725207	1.281,00
30725207NM	1.985,00
30725207AC	1.985,00
30725207KMB	2.177,00
30725207VO	2.177,00 (n)
30725207CA	2.177,00 (n)
30725207GR	2.177,00 (n)
30725207OR	3.074,00
30725207OM	3.074,00
30725207OPM	3.074,00



Kits de 3 vías

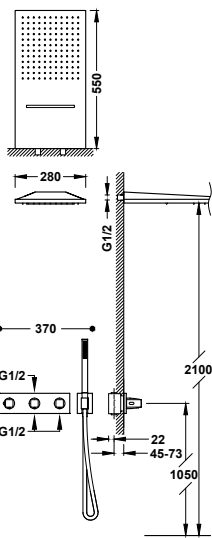

Kit de grifo termostático empotrado de 3 vías B-system para ducha

- Cuerpo empotrado termostático de instalación horizontal incluido.
- Regulador de caudal y distribuidor de 3 vías.
- Volante cuadrado-redondo.
- Rociador de ducha a pared de acero inoxidable con 2 funciones (lluvia/cascada). 280x550 mm. IMPORTANTE: Montar un desagüe de >50 l/min.
- Soporte para ducha de mano con toma de agua a pared.
- Ducha de mano anticalcárea de latón.
- Flexo satinado.

30725305	1.509,00
30725305NM	2.338,00
30725305AC	2.338,00
30725305KMB	2.565,00
30725305VO	2.565,00 (n)
30725305CA	2.565,00 (n)
30725305GR	2.565,00 (n)
30725305OR	3.621,00
30725305OM	3.621,00
30725305OPM	3.621,00

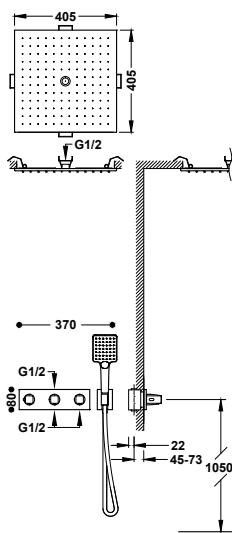

Kit de grifo termostático empotrado de 3 vías B-system para ducha

- Cuerpo empotrado termostático de instalación horizontal incluido.
- Regulador de caudal y distribuidor de 3 vías.
- Volante cuadrado-redondo.
- Rociador de ducha empotrado a techo de acero inoxidable con 2 funciones (lluvia/free flow). 405x405 mm.
- Soporte para ducha de mano con toma de agua a pared.
- Ducha de mano anticalcárea: 96x110 mm. (3 funciones).
- Flexo satinado.

30725306	1.580,00
30725306NM	2.450,00
30725306AC	2.450,00
30725306KMB	2.687,00
30725306VO	2.687,00 (n)
30725306CA	2.687,00 (n)
30725306GR	2.687,00 (n)
30725306OR	3.793,00
30725306OM	3.793,00
30725306OPM	3.793,00



Kits de 4 vías

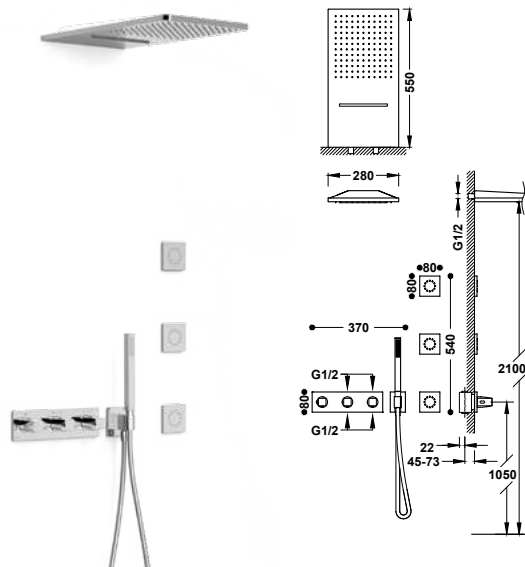

Kit de grifo termostático empotrado de 4 vías B-system para ducha

- Cuerpo empotrado termostático de instalación horizontal incluido.
- Regulador de caudal y distribuidor de 4 vías.
- Volante cuadrado-redondo.
- Rociador de ducha a pared de acero inoxidable con 2 funciones (lluvia/cascada). 280x550 mm. **IMPORTANTE:** Montar un desagüe de >50 l/min.
- 3 jets empotrados de hidromasaje.
- Soporte para ducha de mano con toma de agua a pared.
- Ducha de mano anticalcárea de latón.
- Flexo satinado.

30725405	1.971,00
30725405NM	3.055,00
30725405AC	3.055,00
30725405KMB	3.351,00
30725405VO	3.351,00 (n)
30725405CA	3.351,00 (n)
30725405GR	3.351,00 (n)
30725405OR	4.730,00
30725405OM	4.730,00
30725405OPM	4.730,00

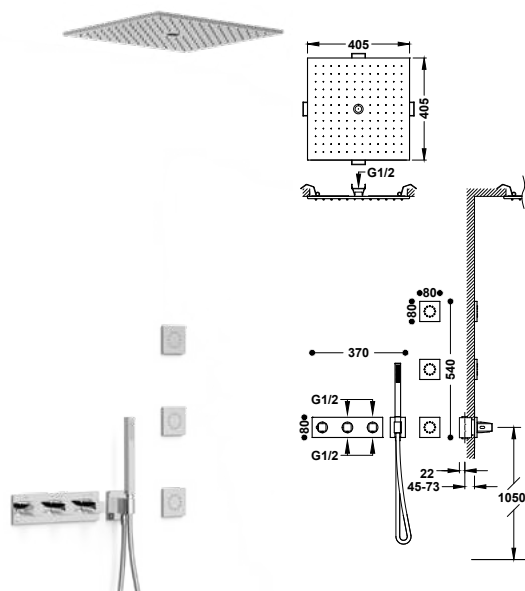

Kit de grifo termostático empotrado de 4 vías B-system para ducha

- Cuerpo empotrado termostático de instalación horizontal incluido.
- Regulador de caudal y distribuidor de 4 vías.
- Volante cuadrado-redondo.
- Rociador de ducha empotrado a techo de acero inoxidable con 2 funciones (lluvia/free flow). 405x405 mm.
- 3 jets empotrados de hidromasaje.
- Soporte para ducha de mano con toma de agua a pared.
- Ducha de mano anticalcárea de latón.
- Flexo satinado.

30725406	2.052,00
30725406NM	3.181,00
30725406AC	3.181,00
30725406KMB	3.489,00
30725406VO	3.489,00 (n)
30725406CA	3.489,00 (n)
30725406GR	3.489,00 (n)
30725406OR	4.925,00
30725406OM	4.925,00
30725406OPM	4.925,00



Therm-box

Diseño compacto, control absoluto

Therm-box es el sistema empotrado de Tres para los grifos termostáticos de ducha. Control total de la temperatura con un diseño compacto. Se puede adquirir la caja empotrada y la parte vista por separado; de esta manera, la planificación de la obra se simplifica y se gana en eficacia.





Diseño compacto, control absoluto



Las piezas vistas tienen poca profundidad, permitiendo ganar más espacio útil dentro de la ducha.



Las piezas vistas están disponibles en varios acabados y distintos diseños que combinan con las colecciones de Tres.



Control de temperatura con botón de seguridad que restringe la temperatura a 38°C.



Con un sencillo giro del distribuidor se puede cambiar entre las 2 salidas de agua disponibles.

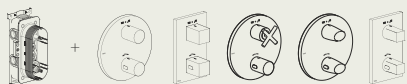

Compra por separado

Puedes instalar la caja Therm-box y, posteriormente, adquirir la parte vista para instalarla cuando esté todo listo. De esta manera, la planificación de la obra se simplifica y se gana en eficacia.



La caja empotrada Therm-box permite instalarse por delante o por detrás de la pared, tanto en paredes de obra como paredes ligeras de cartón y yeso (tipo Pladur).



Solo se necesita un mínimo de 67 mm de profundidad para la instalación de la caja empotrada.



La caja aísla la transmisión de temperatura del cuerpo de latón hacia la pared. Asimismo, al ser estanca, evita que en caso de fuga el agua se filtre por la pared. La junta impermeable evita las humedades.

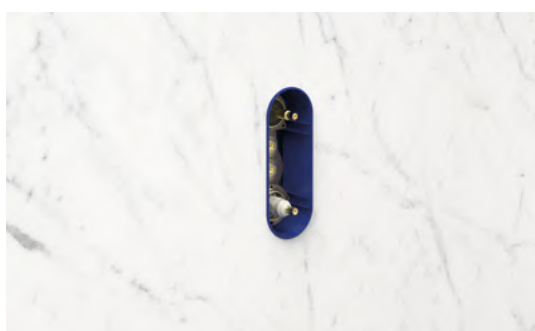

Los amortiguadores evitan la transmisión del ruido del grifo a la pared y a las tuberías.



Caja empotrada

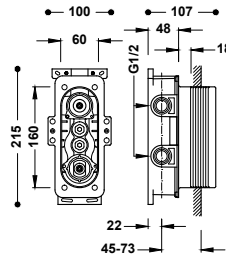

Caja empotrada de 2 vías Therm-box con grifo termostático para ducha y bañera

20785001

140,00

Cuerpo empotrado con amortiguadores acústicos. Caja de empotrar de ABS. Junta antihumedad. Distribuidor cerámico de 2 vías.



Piezas vistas de 2 vías

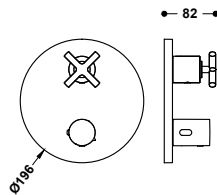

Pieza vista para caja empotrada de 2 vías Therm-box

☒ Cuerpo empotrado no incluido (ref. 20785001). Sólo pieza vista. Volante en cruz. Incluye placa embellecedora, mando y volante distribuidor.

28325001	192,00
28325001AC	297,00
28325001KMB	326,00 (n)
28325001VO	326,00 (n)
28325001OM	460,00
28325001OPM	460,00

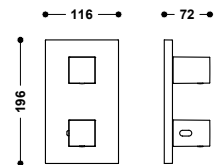

Pieza vista para caja empotrada de 2 vías Therm-box

☒ Cuerpo empotrado no incluido (ref. 20785001). Sólo pieza vista. Volante cuadrado. Incluye placa embellecedora, mando y volante distribuidor.

00625001	147,00
00625001NM	227,00
00625001BM	227,00
00625001AC	227,00
00625001KMB	249,00 (n)
00625001OR	352,00
00625001OM	352,00

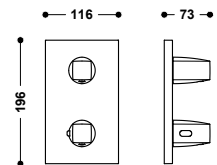

Pieza vista para caja empotrada de 2 vías Therm-box

☒ Cuerpo empotrado no incluido (ref. 20785001). Sólo pieza vista. Volante cuadrado-redondo. Incluye placa embellecedora, mando y volante distribuidor.

21125001	124,00
21125001NM	192,00
21125001BM	192,00
21125001AC	192,00
21125001KM	192,00
21125001KMB	211,00
21125001VO	211,00 (n)
21125001CA	211,00 (n)
21125001GR	211,00 (n)
21125001OR	298,00
21125001OM	298,00
21125001OPM	298,00

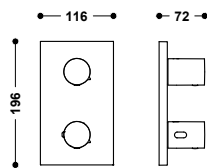

Pieza vista para caja empotrada de 2 vías Therm-box

☒ Cuerpo empotrado no incluido (ref. 20785001).
Sólo pieza vista. Volante redondo. Incluye placa embellecedora, mando y volante distribuidor.

06225001 124,00

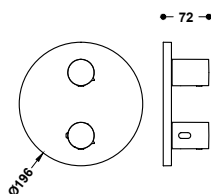

Pieza vista para caja empotrada de 2 vías Therm-box

☒ Cuerpo empotrado no incluido (ref. 20785001).
Sólo pieza vista. Volante redondo. Incluye placa embellecedora, mando y volante distribuidor.

- | | |
|-------------|------------|
| 26225001 | 147,00 |
| 26225001NM | 227,00 |
| 26225001BM | 227,00 |
| 26225001AC | 227,00 |
| 26225001KM | 227,00 |
| 26225001KMB | 249,00 |
| 26225001VO | 249,00 (n) |
| 26225001CA | 249,00 (n) |
| 26225001GR | 249,00 (n) |
| 26225001OR | 352,00 |
| 26225001OM | 352,00 |
| 26225001OPM | 352,00 |

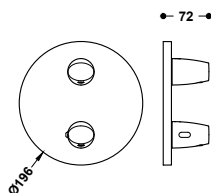

Pieza vista para caja empotrada de 2 vías Therm-box

☒ Cuerpo empotrado no incluido (ref. 20785001).
Sólo pieza vista. Volante ovalado. Incluye placa embellecedora, mando y volante distribuidor.

- | | |
|-------------|------------|
| 28125001 | 124,00 |
| 28125001NM | 192,00 |
| 28125001AC | 192,00 |
| 28125001KMB | 211,00 (n) |
| 28125001VO | 211,00 (n) |
| 28125001CA | 211,00 (n) |
| 28125001OPM | 298,00 |

Kits termostáticos de 2 vías

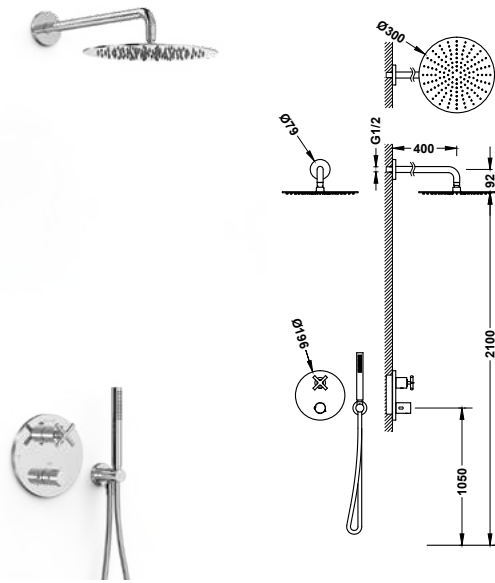

Kit de grifo termostático empotrado de 2 vías Therm-box para ducha

- ✘ Cuerpo empotrado no incluido (ref. 20785001).
- Volante en cruz con control de temperatura y volante distribuidor.
- Brazo a pared con rociador de ducha orientable y de acero inoxidable: Ø 300 mm.
- Soporte para ducha de mano con toma de agua a pared.
- Ducha de mano anticalcárea de latón.
- Flexo satinado.

28335002	543,00
28335002AC	842,00
28335002KMB	923,00 ⁽ⁿ⁾
28335002VO	923,00 ⁽ⁿ⁾
28335002OM	1.303,00
28335002OPM	1.303,00

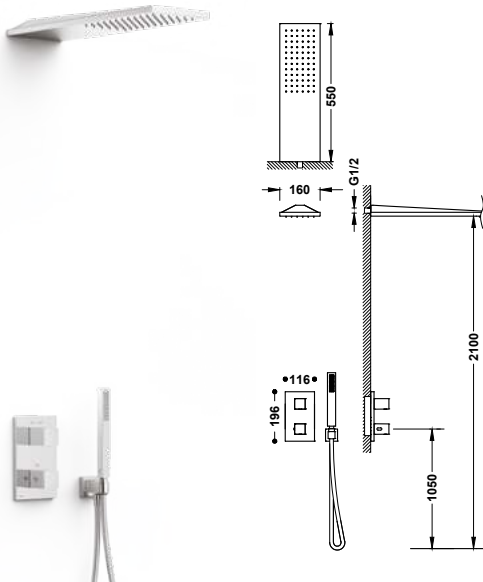

Kit de grifo termostático empotrado de 2 vías Therm-box para ducha

- ✘ Cuerpo empotrado no incluido (ref. 20785001).
- Volante cuadrado con control de temperatura y volante distribuidor.
- Rociador de ducha a pared de acero inoxidable: 160x550 mm.
- Soporte para ducha de mano con toma de agua a pared.
- Ducha de mano anticalcárea de latón.
- Flexo satinado.

20235055	759,00
20235055NM	1.176,00
20235055BM	1.176,00
20235055AC	1.176,00
20235055KMB	1.290,00
20235055OR	1.822,00
20235055OM	1.822,00

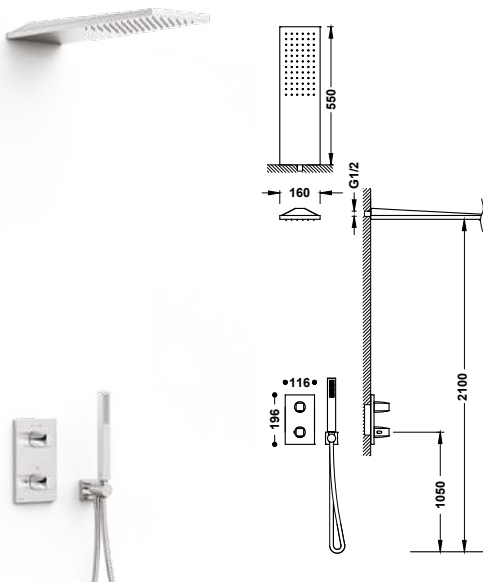

Kit de grifo termostático empotrado de 2 vías Therm-box para ducha

- ✘ Cuerpo empotrado no incluido (ref. 20785001).
- Volante cuadrado-redondo con control de temperatura y volante distribuidor.
- Rociador de ducha a pared de acero inoxidable: 160x550 mm.
- Soporte para ducha de mano con toma de agua a pared.
- Ducha de mano anticalcárea de latón.
- Flexo satinado.

21135005	752,00
21135005NM	1.166,00
21135005BM	1.166,00
21135005AC	1.166,00
21135005KM	1.166,00
21135005KMB	1.278,00
21135005VO	1.278,00 ⁽ⁿ⁾
21135005CA	1.278,00 ⁽ⁿ⁾
21135005GR	1.278,00 ⁽ⁿ⁾
21135005OR	1.805,00
21135005OM	1.805,00
21135005OPM	1.805,00



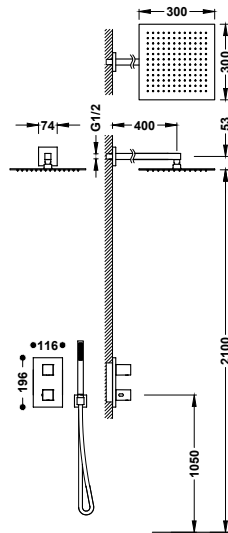

Kit de grifo termostático empotrado de 2 vías Therm-box para ducha

✘ Cuerpo empotrado no incluido (ref. 20785001).

- Volante cuadrado con control de temperatura y volante distribuidor.
- Brazo a pared con rociador de ducha orientable y de acero inoxidable: 300x300 mm.
- Soporte para ducha de mano con toma de agua a pared.
- Ducha de mano anticalcárea de latón.
- Flexo satinado.

00635004	552,00
00635004NM	856,00
00635004BM	856,00
00635004AC	856,00
00635004KMB	938,00 (n)
00635004OR	1.325,00
00635004OM	1.325,00

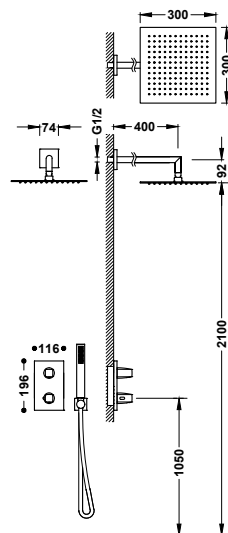

Kit de grifo termostático empotrado de 2 vías Therm-box para ducha

✘ Cuerpo empotrado no incluido (ref. 20785001).

- Volante cuadrado-redondo con control de temperatura y volante distribuidor.
- Brazo a pared con rociador de ducha orientable y de acero inoxidable: 300x300 mm.
- Soporte para ducha de mano con toma de agua a pared.
- Ducha de mano anticalcárea de latón.
- Flexo satinado.

21135004	540,00
21135004NM	837,00
21135004BM	837,00
21135004AC	837,00
21135004KM	837,00
21135004KMB	918,00
21135004VO	918,00 (n)
21135004CA	918,00 (n)
21135004GR	918,00 (n)
21135004OR	1.296,00
21135004OM	1.296,00
21135004OPM	1.296,00

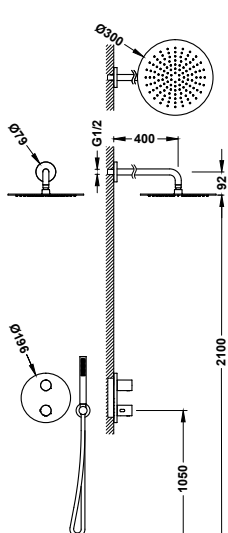

Kit de grifo termostático empotrado de 2 vías Therm-box para ducha

✘ Cuerpo empotrado no incluido (ref. 20785001).

- Volante redondo con control de temperatura y volante distribuidor.
- Brazo a pared con rociador de ducha orientable y de acero inoxidable: Ø 300 mm.
- Soporte para ducha de mano con toma de agua a pared.
- Ducha de mano anticalcárea de latón.
- Flexo satinado.

26235004	498,00
26235004NM	772,00
26235004BM	772,00
26235004AC	772,00
26235004KM	772,00
26235004KMB	847,00
26235004VO	847,00 (n)
26235004CA	847,00 (n)
26235004GR	847,00 (n)
26235004OR	1.195,00
26235004OM	1.195,00
26235004OPM	1.195,00



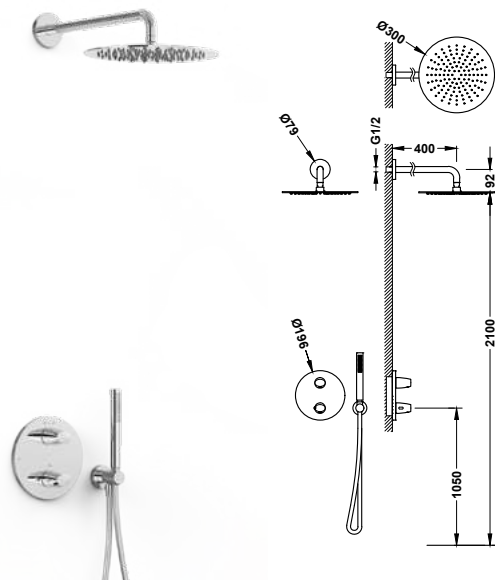

Kit de grifo termostático empotrado de 2 vías Therm-box para ducha

- ✘ Cuerpo empotrado no incluido (ref. 20785001).
- Volante ovalado con control de temperatura y volante distribuidor.
- Brazo a pared con rociador de ducha orientable y de acero inoxidable: Ø 300 mm.
- Soporte para ducha de mano con toma de agua a pared.
- Ducha de mano anticalcárea de latón.
- Flexo satinado.

28135004	475,00
28135004NM	736,00
28135004AC	736,00
28135004KMB	808,00 n
28135004VO	808,00 n
28135004CA	808,00 n
28135004OPM	1.140,00

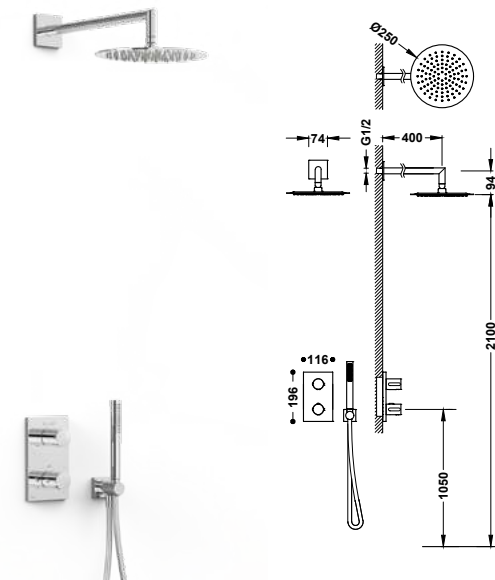

Kit de grifo termostático empotrado de 2 vías Therm-box para ducha

- ✘ Cuerpo empotrado no incluido (ref. 20785001).
- Volante redondo con control de temperatura y volante distribuidor.
- Brazo a pared con rociador de ducha orientable y de acero inoxidable: Ø 250 mm.
- Soporte para ducha de mano con toma de agua a pared.
- Ducha de mano anticalcárea de latón.
- Flexo satinado.

06235004	456,00
----------	--------

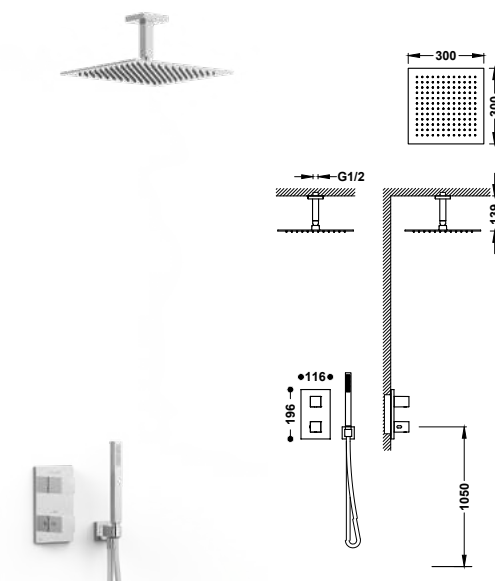

Kit de grifo termostático empotrado de 2 vías Therm-box para ducha

- ✘ Cuerpo empotrado no incluido (ref. 20785001).
- Volante cuadrado con control de temperatura y volante distribuidor.
- Brazo a techo con rociador de ducha orientable y de acero inoxidable: 300x300 mm.
- Soporte para ducha de mano con toma de agua a pared.
- Ducha de mano anticalcárea de latón.
- Flexo satinado.

00635003	528,00
00635003NM	818,00
00635003BM	818,00
00635003AC	818,00
00635003KMB	898,00 n
00635003OR	1.267,00
00635003OM	1.267,00



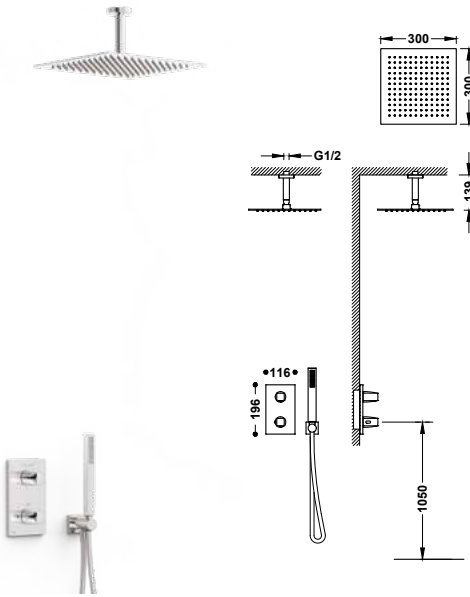

Kit de grifo termostático empotrado de 2 vías Therm-box para ducha

- ✘ Cuerpo empotrado no incluido (ref. 20785001).
- Volante cuadrado-redondo con control de temperatura y volante distribuidor.
- Brazo a techo con rociador de ducha orientable y de acero inoxidable: 300x300 mm.
- Soporte para ducha de mano con toma de agua a pared.
- Ducha de mano anticalcárea de latón.
- Flexo satinado.

21135003	503,00
21135003NM	780,00
21135003BM	780,00
21135003AC	780,00
21135003KM	780,00
21135003KMB	855,00
21135003VO	855,00 (n)
21135003CA	855,00 (n)
21135003GR	855,00 (n)
21135003OR	1.207,00
21135003OM	1.207,00
21135003OPM	1.207,00

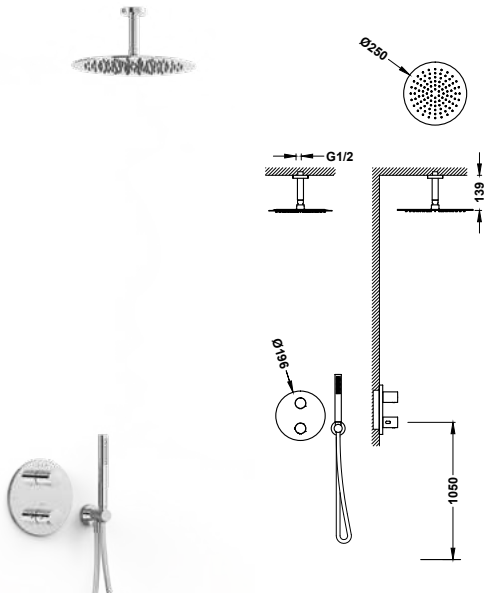

Kit de grifo termostático empotrado de 2 vías Therm-box para ducha

- ✘ Cuerpo empotrado no incluido (ref. 20785001).
- Volante redondo con control de temperatura y volante distribuidor.
- Brazo a techo con rociador de ducha orientable y de acero inoxidable: Ø 250 mm.
- Soporte para ducha de mano con toma de agua a pared.
- Ducha de mano anticalcárea de latón.
- Flexo satinado.

26235003	470,00
26235003NM	729,00
26235003BM	729,00
26235003AC	729,00
26235003KM	729,00
26235003KMB	799,00
26235003VO	799,00 (n)
26235003CA	799,00 (n)
26235003GR	799,00 (n)
26235003OR	1.128,00
26235003OM	1.128,00
26235003OPM	1.128,00

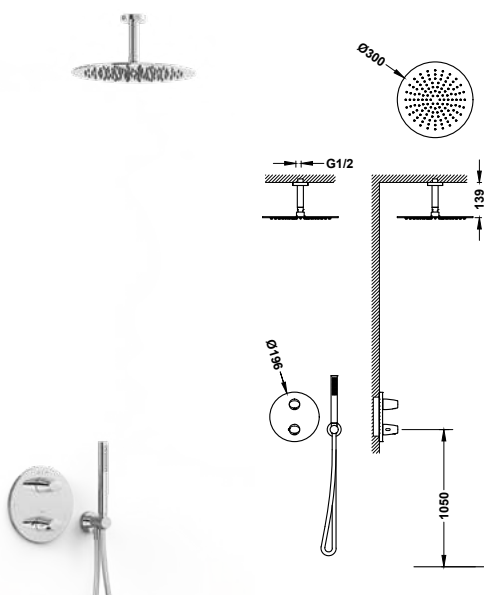

Kit de grifo termostático empotrado de 2 vías Therm-box para ducha

- ✘ Cuerpo empotrado no incluido (ref. 20785001).
- Volante ovalado con control de temperatura y volante distribuidor.
- Brazo a techo con rociador de ducha orientable y de acero inoxidable: Ø 300 mm.
- Soporte para ducha de mano con toma de agua a pared.
- Ducha de mano anticalcárea de latón.
- Flexo satinado.

28135003	447,00
28135003NM	693,00
28135003AC	693,00
28135003VO	760,00 (n)
28135003CA	760,00 (n)



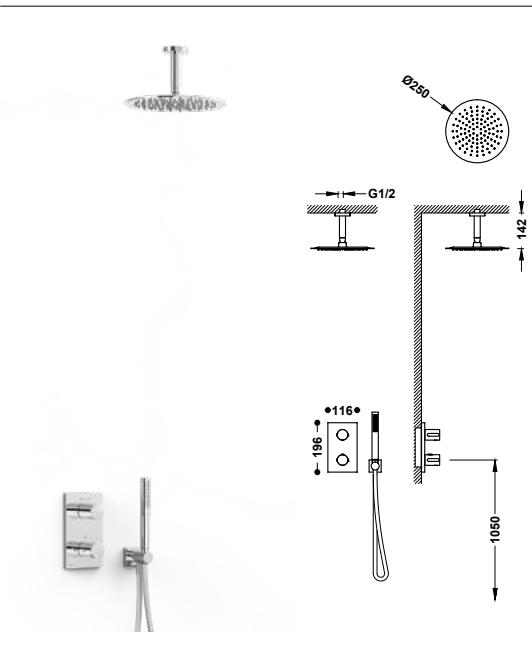

Kit de grifo termostático empotrado de 2 vías Therm-box para ducha 06235003 419,00

- ✘ Cuerpo empotrado no incluido (ref. 20785001).
- Volante redondo con control de temperatura y volante distribuidor.
- Brazo a techo con rociador de ducha orientable y de acero inoxidable: Ø 250 mm.
- Soporte para ducha de mano con toma de agua a pared.
- Ducha de mano anticalcárea de latón.
- Flexo satinado.

INOX BRASS

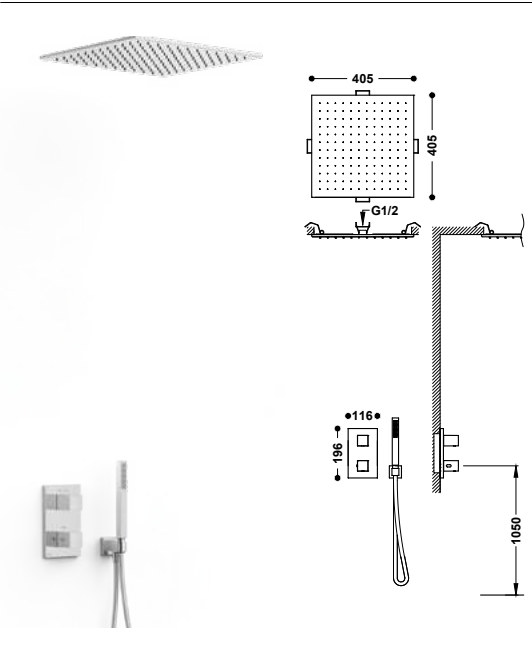

Kit de grifo termostático empotrado de 2 vías Therm-box para ducha 00635005 1.155,00

- ✘ Cuerpo empotrado no incluido (ref. 20785001).
- Volante cuadrado con control de temperatura y volante distribuidor.
- Rociador de ducha empotrado a techo de acero inoxidable: 405x405 mm.
- Soporte para ducha de mano con toma de agua a pared.
- Ducha de mano anticalcárea de latón.
- Flexo satinado.

INOX BRASS

00635005	1.155,00
00635005NM	1.790,00
00635005BM	1.790,00
00635005AC	1.790,00
00635005KMB	1.964,00 (n)
00635005OR	2.772,00
00635005OM	2.772,00



Kit de grifo termostático empotrado de 2 vías Therm-box para ducha 26235005 1.090,00

- ✘ Cuerpo empotrado no incluido (ref. 20785001).
- Volante redondo con control de temperatura y volante distribuidor.
- Rociador de ducha empotrado a techo de acero inoxidable: Ø 405 mm.
- Soporte para ducha de mano con toma de agua a pared.
- Ducha de mano anticalcárea de latón.
- Flexo satinado.

INOX BRASS

26235005	1.090,00
26235005NM	1.690,00
26235005BM	1.690,00
26235005AC	1.690,00
26235005KM	1.690,00
26235005KMB	1.853,00
26235005VO	1.853,00 (n)
26235005CA	1.853,00 (n)
26235005GR	1.853,00 (n)
26235005OR	2.616,00
26235005OM	2.616,00
26235005OPM	2.616,00

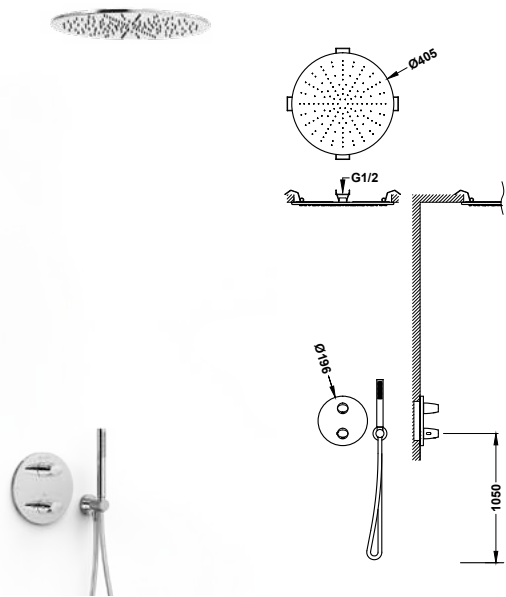

Kit de grifo termostático empotrado de 2 vías Therm-box para ducha

☒ Cuerpo empotrado no incluido (ref. 20785001).

- Volante ovalado con control de temperatura y volante distribuidor.
- Rociador de ducha empotrado a techo de acero inoxidable: Ø 405 mm.
- Soporte para ducha de mano con toma de agua a pared.
- Ducha de mano anticalcárea de latón.
- Flexo satinado.

28135005	1.067,00
28135005NM	1.654,00
28135005AC	1.654,00
28135005VO	1.814,00 (n)
28135005CA	1.814,00 (n)
28135005OPM	2.561,00

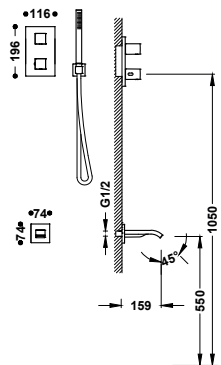

Kit de grifo termostático empotrado de 2 vías Therm-box para bañera y ducha

☒ Cuerpo empotrado no incluido (ref. 20785001).

- Volante cuadrado con control de temperatura y volante distribuidor.
- Caño fijo de bañera a pared.
- Soporte para ducha de mano con toma de agua a pared.
- Ducha de mano anticalcárea de latón.
- Flexo satinado.

00635006	443,00
00635006NM	687,00
00635006BM	687,00
00635006AC	687,00
00635006OM	1.063,00

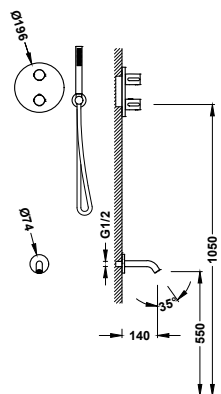

Kit de grifo termostático empotrado de 2 vías Therm-box para bañera y ducha

☒ Cuerpo empotrado no incluido (ref. 20785001).

- Volante redondo con control de temperatura y volante distribuidor.
- Caño fijo de bañera a pared.
- Soporte para ducha de mano con toma de agua a pared.
- Ducha de mano anticalcárea de latón.
- Flexo satinado.

26235006	370,00
26235006NM	574,00
26235006BM	574,00
26235006AC	574,00
26235006KM	574,00
26235006KMB	629,00
26235006VO	629,00 (n)
26235006CA	629,00 (n)
26235006GR	629,00 (n)
26235006OR	888,00
26235006OM	888,00
26235006OPM	888,00



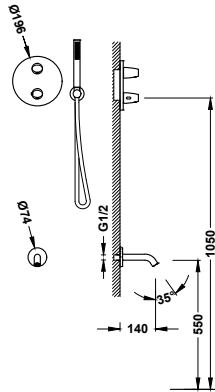

Kit de grifo termostático empotrado de 2 vías Therm-box para bañera y ducha

☒ Cuerpo empotrado no incluido (ref. 20785001).

- Volante ovalado con control de temperatura y volante distribuidor.
- Caño fijo de bañera a pared.
- Soporte para ducha de mano con toma de agua a pared.
- Ducha de mano anticalcárea de latón.
- Flexo satinado.

■ 28135006	347,00
■ 28135006NM	538,00
■ 28135006AC	538,00
■ 28135006VO	590,00 ⁽ⁿ⁾
■ 28135006CA	590,00 ⁽ⁿ⁾





Over-wall

La ducha completa

La colección de termostáticas Over-wall agrupa todos los grifos termostáticos murales de Tres. Con diseños distintos que se adaptan a todos los ambientes, consiguen un control preciso de la temperatura y todas las prestaciones para una ducha agradable. Los conjuntos termostáticos Over-wall son la solución para actualizar tu ducha sin grandes reformas y con la mejor tecnología.





La ducha práctica



Control de temperatura con botón de seguridad que restringe la temperatura a 38°C.



Inversor integrado en el volante regulador de caudal, tanto para 2 como para 3 vías.



Barra telescópica que permite definir la altura del rociador, según cada necesidad.







































El circuito interno del agua provoca que el agua fría sea la que toque con la superficie y de este modo el grifo siempre está frío al tacto, evitando quemaduras.











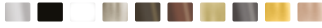































Tres ofrece la posibilidad de limpiar fácilmente el cartucho en caso de obstrucción sin perder su calibración.











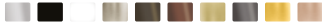













































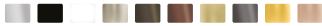









El cartucho garantiza un caudal de agua constante a la temperatura deseada de ± 1 grado ante variaciones de presión y/o temperatura. Concebido para la desinfección de la legionela.

	Diseño volante	Touch-cool	Barra telescópica	Rociador	Dimensiones	Caudal (l/min)	Ducha de mano	Dimensiones	Número de funciones	Caudal (l/min)
 <p>19039306 →242</p> 					300 x 200	12			1	9,5
 <p>19039308 →242</p> 					300 x 300	12			1	9,5
 <p>19039310 →242</p> 					250 x 250	12			1	9,5
 <p>19039309 →243</p> 					300 x 300	12		96 x 110	3	8 8 2
 <p>19039305 →243</p> 					300 x 300	12			1	9,5
 <p>19038702 →243</p> 					300 x 300	12		96 x 110	3	8 8 2

	Diseño volante	Touch-cool	Barra telescópica	Rociador	Dimensiones	Caudal (l/min)	Ducha de mano	Dimensiones	Número de funciones	Caudal (l/min)
 <p>19039307 →244</p> 					300 x 300	12			1	9,5
 <p>19038706 →244</p> 					300	12		96 x 110	3	8 8 2
 <p>19038705 →244</p> 					300	12		100	3	8 8 2
 <p>19039302 →245</p> 					300	12			1	9,5
 <p>19039311 →245</p> 					250 x 250	12		96 x 110	3	8 8 2
 <p>19038709 →245</p> 					250 x 250	12			1	9,5



	Diseño volante	Touch-cool	Barra telescópica	Rociador	Dimensiones	Caudal (l/min)	Ducha de mano	Dimensiones	Número de funciones	Caudal (l/min)
 <p>19039314 →246</p> 					300	12		100	3	8 8 2
 <p>19038708 →246</p> 					250 x 250	12			1	9,5
 <p>19039313 →246</p> 					250	12		96 x 110	3	8 8 2
 <p>19039312 →247</p> 					250	12			1	9,5
 <p>19038707 →247</p> 					242 x 242	12		120 x 120	3	10 14 9
 <p>19039315 →247</p> 					225	12		110	5	17 17 11 17 10

	Diseño volante	Touch-cool	Barra telescópica	Rociador	Dimensiones	Caudal (l/min)	Ducha de mano	Dimensiones	Número de funciones	Caudal (l/min)
 <p>19031215 →248</p> 					300 x 300	12			1	9,5
 <p>19031205 →248</p> 					300 x 300	12			1	9,5
 <p>19031212 →248</p> 					300	12			1	9,5
 <p>19031202 →249</p> 					300	12			1	9,5



Conjuntos termostáticos para ducha

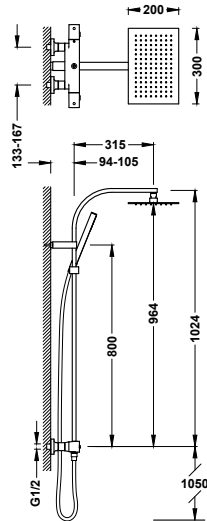

Conjunto de grifo termostático mural Over-wall de 2 vías para ducha

- Con inversor integrado en el regulador de caudal.
- Volante cuadrado.
- Rociador de ducha orientable de acero inoxidable: 300x200 mm.
- Soporte deslizante y orientable para ducha de mano.
- Ducha de mano anticalcárea de latón.
- Flexo satinado.

19039306	718,00
19039306NM	1.113,00
19039306BM	1.113,00
19039306AC	1.113,00
19039306KMB	1.221,00
19039306OM	1.723,00



299168360X

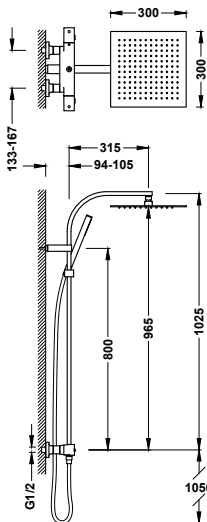

Conjunto de grifo termostático mural Over-wall de 2 vías para ducha

- Con inversor integrado en el regulador de caudal.
- Volante cuadrado.
- Rociador de ducha orientable de acero inoxidable: 300x300 mm.
- Soporte deslizante y orientable para ducha de mano.
- Ducha de mano anticalcárea de latón.
- Flexo satinado.

19039308	663,00
19039308NM	1.028,00
19039308BM	1.028,00
19039308AC	1.028,00
19039308KMB	1.128,00 ⁽ⁿ⁾
19039308OM	1.592,00



299168360X

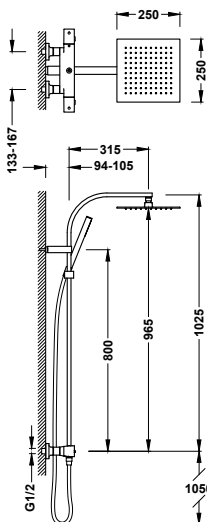

Conjunto de grifo termostático mural Over-wall de 2 vías para ducha

- Con inversor integrado en el regulador de caudal.
- Volante cuadrado.
- Rociador de ducha orientable de acero inoxidable: 250x250 mm.
- Soporte deslizante y orientable para ducha de mano.
- Ducha de mano anticalcárea de latón.
- Flexo satinado.

19039310	628,00
----------	--------



29916836

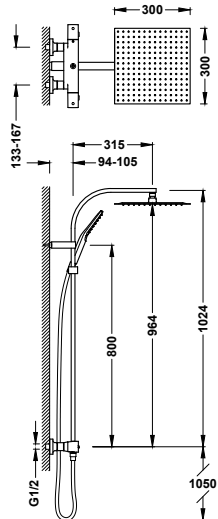

Conjunto de grifo termostático mural Over-wall de 2 vías para ducha

■ 19039309

631,00

- Con inversor integrado en el regulador de caudal.
- Volante cuadrado.
- Rociador de ducha orientable de acero inoxidable: 300x300 mm.
- Soporte deslizante y orientable para ducha de mano.
- Ducha de mano anticalcárea: 96x110 mm. (3 funciones).
- Flexo satinado.

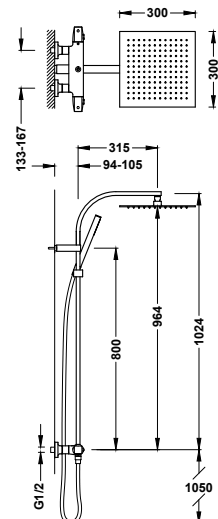

Conjunto de grifo termostático mural Over-wall de 2 vías para ducha

■ 19039305 669,00

■ 19039305NM 1.037,00

□ 19039305BM 1.037,00

■ 19039305AC 1.037,00

■ 19039305KMB 1.137,00

■ 19039305VO 1.137,00 ⁿ

■ 19039305CA 1.137,00 ⁿ

■ 19039305GR 1.137,00 ⁿ

■ 19039305OM 1.605,00

■ 19039305OPM 1.605,00

- Con inversor integrado en el regulador de caudal.
- Volante cuadrado-redondo.
- Rociador de ducha orientable de acero inoxidable: 300x300 mm.
- Soporte deslizante y orientable para ducha de mano.
- Ducha de mano anticalcárea de latón.
- Flexo satinado.

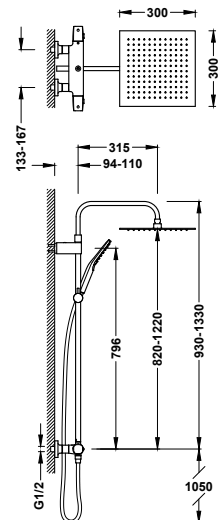

Conjunto de grifo termostático mural Over-wall de 2 vías para ducha

■ 19038702 652,00

■ 19038702NM 1.010,00

□ 19038702BM 1.010,00

■ 19038702AC 1.010,00

■ 19038702KMB 1.108,00

■ 19038702CA 1.108,00 ⁿ

- Con inversor integrado en el regulador de caudal.
- Volante con bordes redondeados.
- Barra de ducha telescópica.
- Rociador de ducha orientable de acero inoxidable: 300x300 mm.
- Soporte deslizante y orientable para ducha de mano.
- Ducha de mano anticalcárea: 96x110 mm. (3 funciones).
- Flexo satinado.



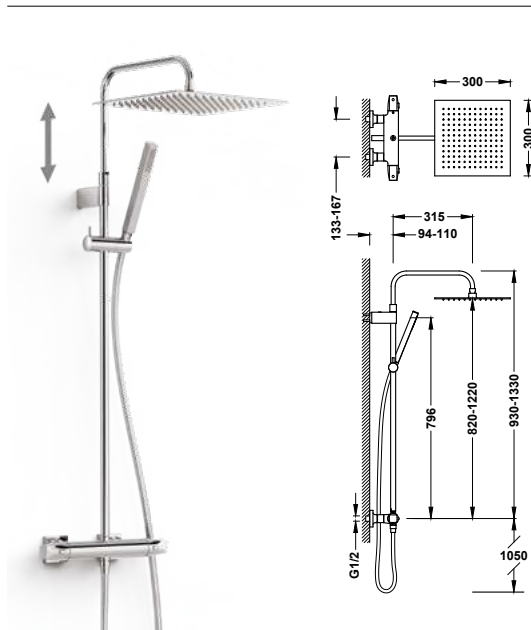

Conjunto de grifo termostático mural Over-wall de 2 vías para ducha

- Con inversor integrado en el regulador de caudal.
- Volante cuadrado-redondo.
- Barra de ducha telescópica.
- Rociador de ducha orientable de acero inoxidable: 300x300 mm.
- Soporte deslizante y orientable para ducha de mano.
- Ducha de mano anticalcárea de latón.
- Flexo satinado.

19039307	638,00
19039307NM	988,00
19039307BM	988,00
19039307AC	988,00
19039307KMB	1.084,00
19039307VO	1.084,00 (n)
19039307CA	1.084,00 (n)
19039307GR	1.084,00 (n)
19039307OM	1.531,00
19039307OPM	1.531,00



299168330X

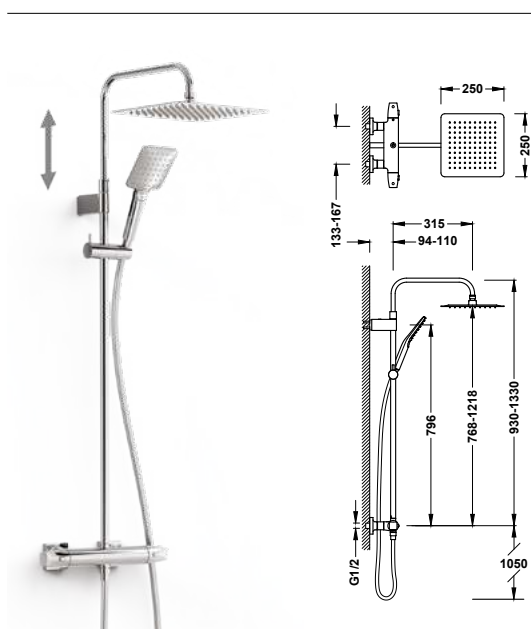

Conjunto de grifo termostático mural Over-wall de 2 vías para ducha

- Con inversor integrado en el regulador de caudal.
- Volante cuadrado-redondo.
- Barra de ducha telescópica.
- Rociador de ducha orientable de acero inoxidable: 250x250 mm.
- Soporte deslizante y orientable para ducha de mano.
- Ducha de mano anticalcárea: 96x110 mm. (3 funciones).
- Flexo satinado.

19038706	624,00
----------	--------

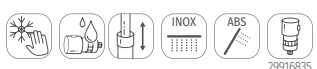

29916835

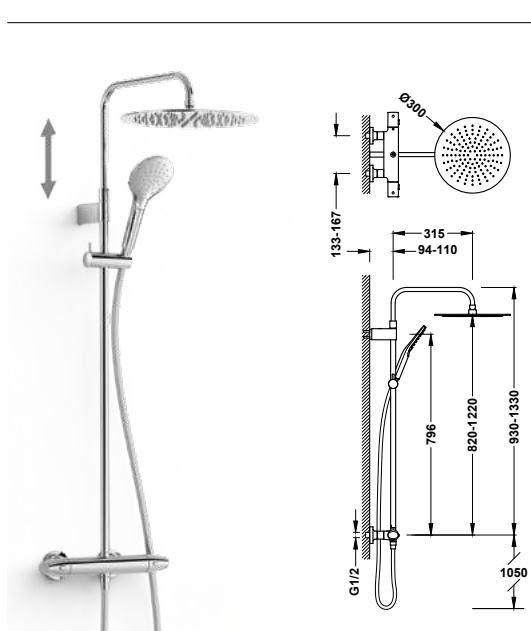

Conjunto de grifo termostático mural Over-wall de 2 vías para ducha

- Con inversor integrado en el regulador de caudal.
- Volante ovalado.
- Barra de ducha telescópica.
- Rociador de ducha orientable de acero inoxidable: Ø 300 mm.
- Soporte deslizante y orientable para ducha de mano.
- Ducha de mano anticalcárea: Ø 110 mm. (3 funciones).
- Flexo satinado.

19038705	621,00
19038705NM	962,00
19038705AC	962,00
19038705KMB	1.055,00
19038705VO	1.055,00 (n)
19038705CA	1.055,00 (n)
19038705OPM	1.489,00



299168330X

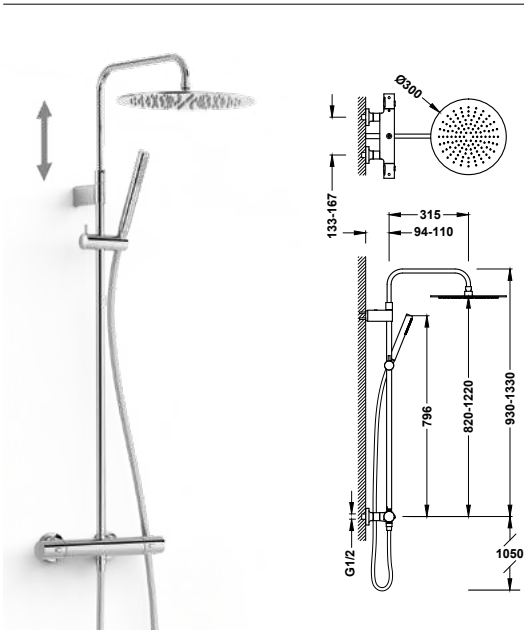

Conjunto de grifo termostático mural Over-wall de 2 vías para ducha

- Con inversor integrado en el regulador de caudal.
- Volante redondo.
- Barra de ducha telescópica.
- Rociador de ducha orientable de acero inoxidable: Ø 300 mm.
- Soporte deslizante y orientable para ducha de mano.
- Ducha de mano anticalcárea de latón.
- Flexo satinado.

■ 19039302	598,00
■ 19039302NM	927,00
■ 19039302BM	927,00
■ 19039302AC	927,00
■ 19039302KMB	1.017,00
■ 19039302VO	1.017,00 (n)
■ 19039302CA	1.017,00 (n)
■ 19039302GR	1.017,00 (n)
■ 19039302OM	1.436,00
■ 19039302OPM	1.436,00

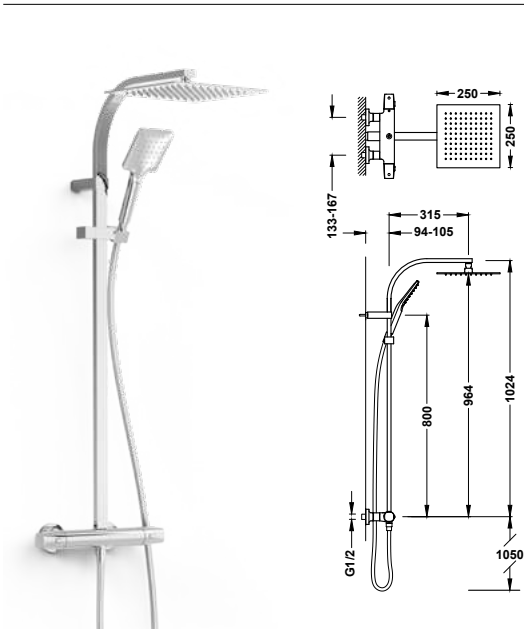

Conjunto de grifo termostático mural Over-wall de 2 vías para ducha

- Con inversor integrado en el regulador de caudal.
- Volante con bordes redondeados.
- Rociador de ducha orientable de acero inoxidable: 250x250 mm.
- Soporte deslizante y orientable para ducha de mano.
- Ducha de mano anticalcárea: 96x110 mm. (3 funciones).
- Flexo satinado.

■ 19039311	589,00
------------	--------

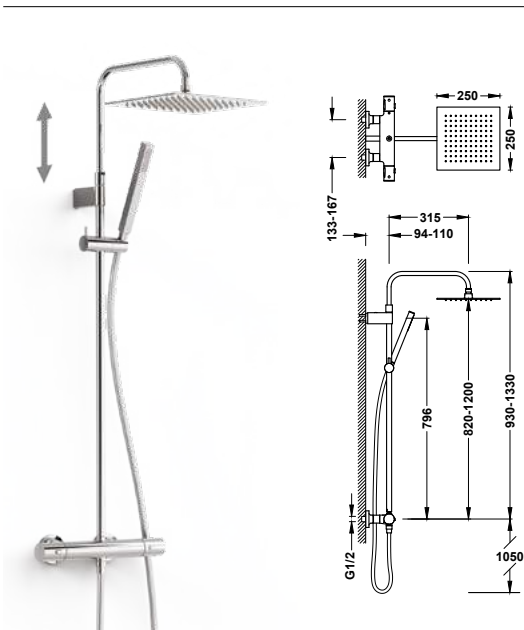

Conjunto de grifo termostático mural Over-wall de 2 vías para ducha

- Con inversor integrado en el regulador de caudal.
- Barra de ducha telescópica.
- Volante redondo.
- Rociador de ducha orientable de acero inoxidable: 250x250 mm.
- Soporte deslizante y orientable para ducha de mano.
- Ducha de mano anticalcárea de latón.
- Flexo satinado.

■ 19038709	577,00
------------	--------

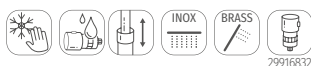

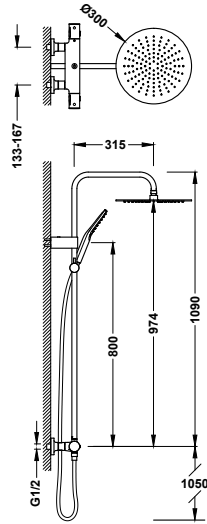

Conjunto de grifo termostático mural Over-wall de 2 vías para ducha

- Con inversor integrado en el regulador de caudal.
- Volante redondo.
- Rociador de ducha orientable de acero inoxidable: Ø300 mm.
- Soporte deslizante y orientable para ducha de mano.
- Ducha de mano anticalcárea: Ø110 mm. (3 funciones).
- Flexo satinado.

19039314	538,00
19039314NM	834,00
19039314BM	834,00
19039314AC	834,00
19039314KMB	915,00
19039314VO	915,00 (n)
19039314CA	915,00 (n)
19039314GR	915,00 (n)
19039314OM	1.292,00
19039314OPM	1.292,00

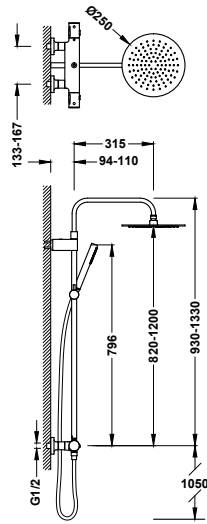

Conjunto de grifo termostático mural Over-wall de 2 vías para ducha

- Con inversor integrado en el regulador de caudal.
- Barra de ducha telescópica.
- Volante redondo.
- Rociador de ducha orientable de acero inoxidable: Ø250 mm.
- Soporte deslizante y orientable para ducha de mano.
- Ducha de mano anticalcárea de latón.
- Flexo satinado.

19038708	523,00
----------	--------

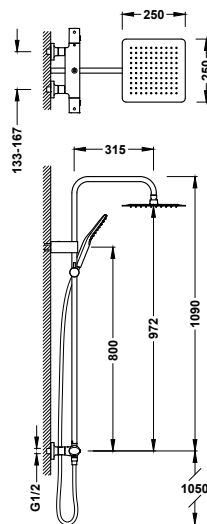
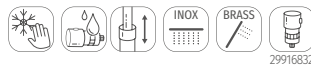

Conjunto de grifo termostático mural Over-wall de 2 vías para ducha

- Con inversor integrado en el regulador de caudal.
- Volante ovalado.
- Rociador de ducha orientable de acero inoxidable: 250x250 mm.
- Soporte deslizante y orientable para ducha de mano.
- Ducha de mano anticalcárea: 96x110 mm. (3 funciones).
- Flexo satinado.

19039313	520,00
----------	--------



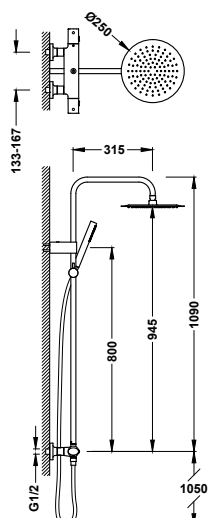

Conjunto de grifo termostático mural Over-wall de 2 vías para ducha

19039312

498,00

- Con inversor integrado en el regulador de caudal.
- Volante ovalado.
- Rociador de ducha orientable de acero inoxidable: Ø250 mm.
- Soporte deslizante y orientable para ducha de mano.
- Ducha de mano anticálcarea de latón.
- Flexo satinado.



29916833

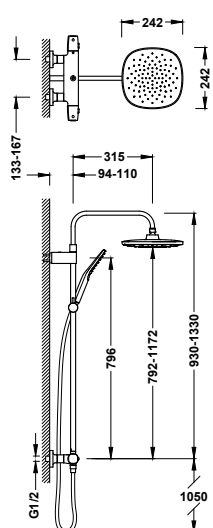

Conjunto de grifo termostático mural Over-wall de 2 vías para ducha

19038707

465,00

- Con inversor integrado en el regulador de caudal.
- Barra de ducha telescópica.
- Volante con bordes redondeados.
- Rociador de ducha orientable: 242x242 mm.
- Soporte deslizante y orientable para ducha de mano.
- Ducha de mano anticálcarea: 120x120 mm. (3 funciones).
- Flexo satinado.

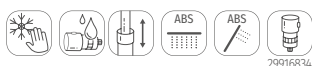

29916834

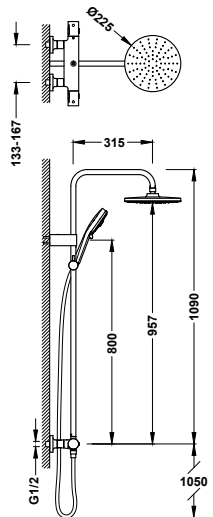

Conjunto de grifo termostático mural Over-wall de 2 vías para ducha

19039315

426,00

- Con inversor integrado en el regulador de caudal.
- Volante redondo.
- Rociador de ducha orientable Ø225 mm. Boquillas anticálcarea autolimpiables.
- Soporte deslizante y orientable para ducha de mano.
- Ducha de mano anticálcarea: Ø110 mm. (5 funciones). Boquillas anticálcarea autolimpiables.
- Flexo satinado.



29916832

Conjuntos termostáticos para bañera

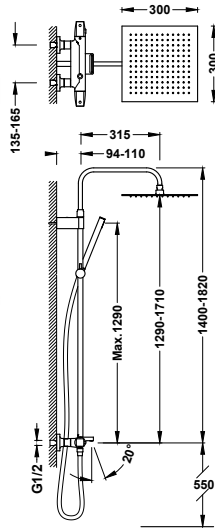

Conjunto de grifo termostático mural Over-wall de 3 vías para bañera y ducha

- Con inversor integrado en el regulador de caudal.
- Volante cuadrado-redondo.
- Barra de ducha telescópica.
- Rociador de ducha orientable de acero inoxidable: 300x300 mm.
- Soporte deslizante y orientable para ducha de mano.
- Ducha de mano anticalcárea de latón.
- Flexo satinado.

19031215	733,00
19031215NM	1.136,00
19031215BM	1.136,00
19031215AC	1.136,00
19031215KMB	1.246,00
19031215VO	1.246,00 (n)
19031215CA	1.246,00 (n)
19031215GR	1.246,00 (n)
19031215OM	1.759,00
19031215OPM	1.759,00

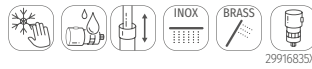

299168330X

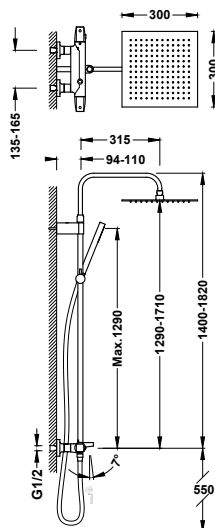

Conjunto de grifo termostático mural Over-wall de 3 vías para bañera y ducha

- Con inversor integrado en el regulador de caudal.
- Volante cuadrado-redondo.
- Barra de ducha telescópica.
- Rociador de ducha orientable de acero inoxidable: 300x300 mm.
- Soporte deslizante y orientable para ducha de mano.
- Ducha de mano anticalcárea de latón.
- Flexo satinado.

19031205	688,00
19031205NM	1.066,00
19031205BM	1.066,00
19031205AC	1.066,00
19031205KMB	1.170,00
19031205VO	1.170,00 (n)
19031205CA	1.170,00 (n)
19031205GR	1.170,00 (n)
19031205OM	1.651,00
19031205OPM	1.651,00



299168330X

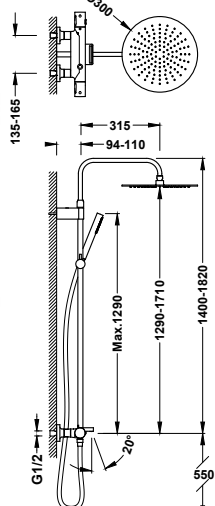

Conjunto de grifo termostático mural Over-wall de 3 vías para bañera y ducha

- Con inversor integrado en el regulador de caudal.
- Volante redondo.
- Barra de ducha telescópica.
- Rociador de ducha orientable de acero inoxidable: Ø 300 mm.
- Soporte deslizante y orientable para ducha de mano.
- Ducha de mano anticalcárea de latón.
- Flexo satinado.

19031212	700,00
19031212NM	1.085,00
19031212BM	1.085,00
19031212AC	1.085,00
19031212KMB	1.190,00
19031212VO	1.190,00 (n)
19031212CA	1.190,00 (n)
19031212GR	1.190,00 (n)
19031212OM	1.679,00
19031212OPM	1.679,00

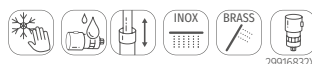

299168330X

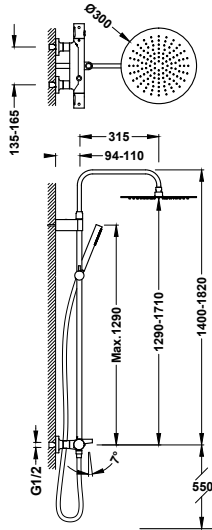

Conjunto de grifo termostático mural Over-wall de 3 vías para bañera y ducha

- Con inversor integrado en el regulador de caudal.
- Volante redondo.
- Barra de ducha telescópica.
- Rociador de ducha orientable de acero inoxidable: Ø 300 mm.
- Soporte deslizante y orientable para ducha de mano.
- Ducha de mano anticalcárea de latón.
- Flexo satinado.

19031202	655,00
19031202NM	1.015,00
19031202BM	1.015,00
19031202AC	1.015,00
19031202KMB	1.113,00
19031202VO	1.113,00 (n)
19031202CA	1.113,00 (n)
19031202GR	1.113,00 (n)
19031202OM	1.572,00
19031202OPM	1.572,00



29916832XX



Grifos termostáticos para ducha

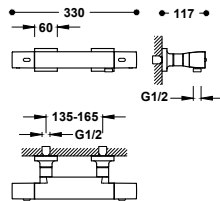

Grifo termostático mural Over-wall para ducha

Ducha de mano anticalcárea de latón. Soporte orientable para ducha de mano. Flexo satinado. Volante cuadrado.

19016469	297,00
19016469NM	461,00
19016469BM	461,00
19016469AC	461,00
19016469OM	714,00



29916836XX



Grifo termostático sin complementos

19016406	247,00
----------	--------

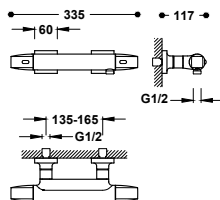

Grifo termostático mural Over-wall para ducha

Ducha de mano anticalcárea de latón. Soporte orientable para ducha de mano. Flexo satinado. Volante cuadrado-redondo.

19016459	253,00
19016459NM	391,00
19016459BM	391,00
19016459AC	391,00
19016459KMB	429,00
19016459VO	429,00 (n)
19016459CA	429,00 (n)
19016459GR	429,00 (n)
19016459OM	606,00
19016459OPM	606,00



29916835XX



Grifo termostático sin complementos

19016405	202,00
----------	--------



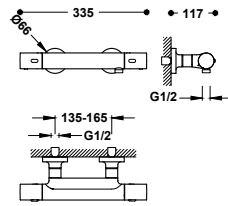

Grifo termostático mural Over-wall para ducha

Ducha de mano anticalcárea de latón. Soporte orientable para ducha de mano. Flexo satinado. Volante redondo.

19016429	253,00
19016429NM	391,00
19016429BM	391,00
19016429AC	391,00
19016429KMB	429,00
19016429VO	429,00 (n)
19016429CA	429,00 (n)
19016429GR	429,00 (n)
19016429OM	606,00
19016429OPM	606,00

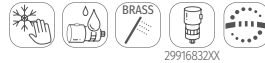

29916832XX



Grifo termostático sin complementos



19016402	202,00
----------	--------

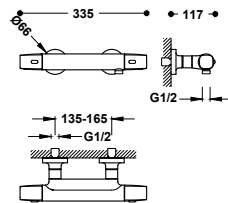

Grifo termostático mural Over-wall para ducha

Ducha de mano anticalcárea de latón. Soporte orientable para ducha de mano. Flexo satinado. Volante con bordes redondeados.

19016449	253,00
19016449NM	391,00
19016449BM	391,00
19016449AC	391,00
19016449KMB	429,00
19016449CA	429,00 (n)



29916834XX



Grifo termostático sin complementos



19016404	202,00
----------	--------

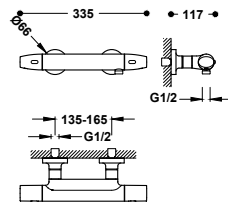

Grifo termostático mural Over-wall para ducha

Ducha de mano anticalcárea de latón. Soporte orientable para ducha de mano. Flexo satinado. Volante ovalado.

19016439	253,00
19016439NM	391,00
19016439AC	391,00
19016439KMB	429,00
19016439VO	429,00 (n)
19016439CA	429,00 (n)
19016439OPM	606,00



29916833XX



Grifo termostático sin complementos



19016403	202,00
----------	--------



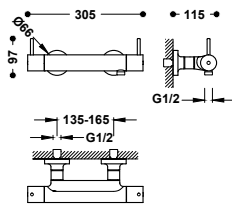

Grifo termostático mural para ducha con palancas ergonómicas

19026410

251,00

Sin complementos. Indicado para personas con discapacidades físicas.



Grifos termostáticos para bañera

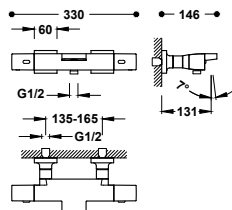

Grifo termostático mural Over-wall para bañera y ducha

19017469

399,00

Ducha de mano anticalcárea de latón. Soporte orientable para ducha de mano. Flexo satinado. Volante cuadrado.

19017469NM

619,00

19017469BM

619,00

19017469AC

619,00

19017469OM

958,00



Grifo termostático sin complementos

19017406

349,00

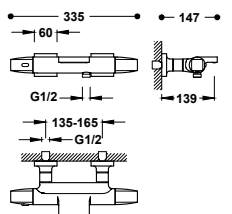

Grifo termostático mural Over-wall para bañera y ducha

19017489

415,00

Ducha de mano anticalcárea de latón. Soporte orientable para ducha de mano. Flexo satinado. Volante cuadrado-redondo.

19017489NM

643,00

19017489BM

643,00

19017489AC

643,00

19017489KMB

706,00

19017489VO

706,00

19017489CA

706,00

19017489GR

706,00

19017489OM

996,00

19017489OPM

996,00



Grifo termostático sin complementos

19017415

365,00

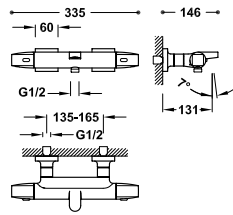

Grifo termostático mural Over-wall para bañera y ducha
 Ducha de mano anticalcárea de latón. Soporte orientable para ducha de mano. Flexo satinado. Volante cuadrado-redondo.

- 19017459 342,00
- 19017459NM 531,00
- 19017459BM 531,00
- 19017459AC 531,00
- 19017459KMB 582,00
- 19017459VO 582,00 (n)
- 19017459CA 582,00 (n)
- 19017459GR 582,00 (n)
- 19017459OM 822,00
- 19017459OPM 822,00



Grifo termostático sin complementos

- 19017405 292,00

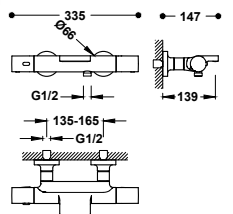

Grifo termostático mural Over-wall para bañera y ducha
 Ducha de mano anticalcárea de latón. Soporte orientable para ducha de mano. Flexo satinado. Volante redondo.

- 19017428 415,00
- 19017428NM 643,00
- 19017428BM 643,00
- 19017428AC 643,00
- 19017428KMB 706,00
- 19017428VO 706,00 (n)
- 19017428CA 706,00 (n)
- 19017428GR 706,00 (n)
- 19017428OM 996,00
- 19017428OPM 996,00



Grifo termostático sin complementos

- 19017412 365,00

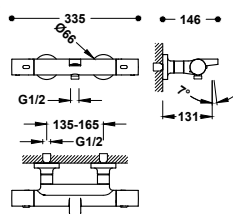

Grifo termostático mural Over-wall para bañera y ducha
 Ducha de mano anticalcárea de latón. Soporte orientable para ducha de mano. Flexo satinado. Volante redondo.

- 19017429 342,00
- 19017429NM 531,00
- 19017429BM 531,00
- 19017429AC 531,00
- 19017429KMB 582,00
- 19017429VO 582,00 (n)
- 19017429CA 582,00 (n)
- 19017429GR 582,00 (n)
- 19017429OM 822,00
- 19017429OPM 822,00



Grifo termostático sin complementos

- 19017402 292,00



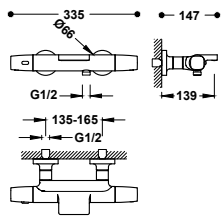

Grifo termostático mural Over-wall para bañera y ducha
 Ducha de mano anticalcárea de latón. Soporte orientable para ducha de mano. Flexo satinado. Volante con bordes redondeados.

- 19017499 415,00
- 19017499NM 643,00
- 19017499BM 643,00
- 19017499AC 643,00
- 19017499KMB 706,00
- 19017499CA 706,00 (n)



Grifo termostático sin complementos

- 19017414 365,00

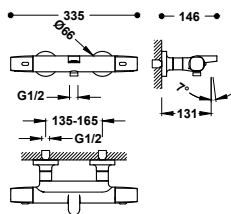

Grifo termostático mural Over-wall para bañera y ducha
 Ducha de mano anticalcárea de latón. Soporte orientable para ducha de mano. Flexo satinado. Volante con bordes redondeados.

- 19017449 342,00
- 19017449NM 531,00
- 19017449BM 531,00
- 19017449AC 531,00
- 19017449KMB 582,00
- 19017449CA 582,00 (n)
- 19017449OM 822,00
- 19017449OPM 822,00



Grifo termostático sin complementos

- 19017404 292,00

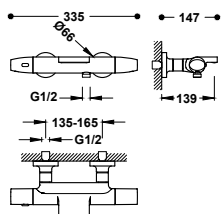

Grifo termostático mural Over-wall para bañera y ducha
 Ducha de mano anticalcárea de latón. Soporte orientable para ducha de mano. Flexo satinado. Volante ovalado.

- 19017479 415,00
- 19017479NM 643,00
- 19017479AC 643,00
- 19017479KMB 706,00
- 19017479VO 706,00 (n)
- 19017479CA 706,00 (n)
- 19017479OPM 996,00



Grifo termostático sin complementos

- 19017413 365,00



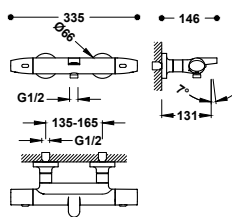

Grifo termostático mural Over-wall para bañera y ducha

Ducha de mano anticalcárea de latón. Soporte orientable para ducha de mano. Flexo satinado. Volante ovalado.

19017439	342,00
19017439NM	531,00
19017439AC	531,00
19017439KMB	582,00
19017439VO	582,00 ⁽ⁿ⁾
19017439CA	582,00 ⁽ⁿ⁾
19017439OPM	822,00



299168330X



Grifo termostático sin complementos



19017403	292,00
----------	--------

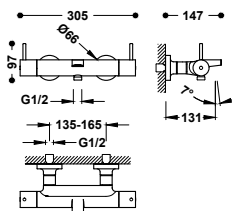

Grifo termostático mural para bañera y ducha con palancas ergonómicas

Sin complementos. Inversor integrado en el regulador de caudal. Indicado para personas con discapacidades físicas.

19027410	316,00
----------	--------



29916902



DESIGNED BY YOU

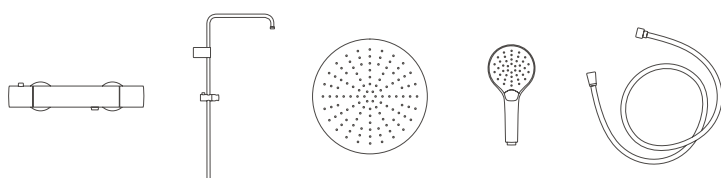

Tu grifo termostático Over-wall diseñado por ti y para ti. Un grifo personalizado para crear tu ducha perfecta.

Entra en la web para configurar tu grifo Over-wall:



1

Acabado



2

Grifo termostático



3

Barra de ducha



4

Rociador



5

Ducha de mano



6

Flexo

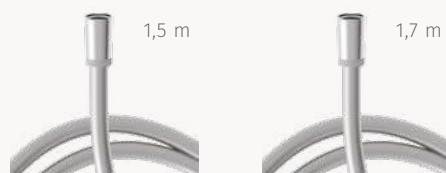

Rapid-box

La ducha práctica

Rapid-box es el sistema empotrado de Tres para los grifos monomando de ducha, combinables con todas las colecciones de Tres. Su diseño técnico reduce tiempos de instalación, asegurando estanqueidad, orden y limpieza visual. Una solución fiable, práctica y adaptable a cualquier proyecto con exigencias de eficiencia.





La ducha práctica



Las piezas vistas tienen poca profundidad, permitiendo ganar más espacio útil dentro de la ducha.



Las piezas vistas están disponibles en varios acabados y distintos diseños que combinan con las colecciones de Tres.



Para los monomandos de 2 y 3 vías, con un sencillo giro del distribuidor se puede cambiar entre las 2 o 3 salidas de agua disponibles.



Compra por separado

Puedes instalar la caja Rapid-box y, posteriormente, adquirir la parte vista para instalarla cuando esté todo listo. De esta manera, la planificación de la obra se simplifica y se gana en eficacia.



La caja empotrada Rapid-box permite instalarse por delante o por detrás de la pared, tanto en paredes de obra como paredes ligeras de cartón y yeso (tipo Pladur).



Solo se necesita un mínimo de 56 mm de profundidad para la instalación de la caja empotrada.



La caja aísla la transmisión de temperatura del cuerpo de latón hacia la pared. Asimismo, al ser estanca, evita que en caso de fuga el agua se filtre por la pared. La junta impermeable evita las humedades.



Los amortiguadores evitan la transmisión del ruido del grifo a la pared y a la tuberías.



Caja empotrada

Caja empotrada de 1 vía Rapid-box con grifo monomando para ducha

20827810

85,00

Cuerpo empotrado con amortiguadores acústicos. Caja de empotrar de ABS. Junta antihumedad.

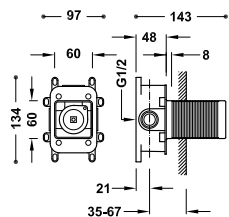

29903508

Caja empotrada de 2 vías Rapid-box con grifo monomando para ducha y bañera

20828110

95,00

Cuerpo empotrado con amortiguadores acústicos. Caja de empotrar de ABS. Junta antihumedad. Distribuidor cerámico de 2 vías.

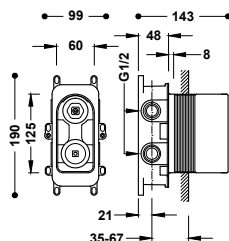

29903508



IIA

Caja empotrada de 3 vías Rapid-box con grifo monomando para ducha y bañera

20827310

100,00

Cuerpo empotrado con amortiguadores acústicos. Caja de empotrar de ABS. Junta antihumedad. Distribuidor cerámico de 3 vías.

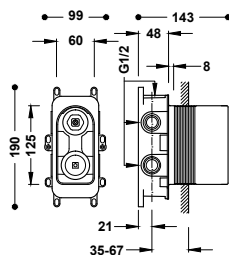

29903508

Piezas vistas de 1 vía

Pieza vista para caja empotrada de 1 vía Rapid-box

☒ Cuerpo empotrado no incluido (ref. 20827810). Sólo pieza vista. Incluye placa embellecedora, mando, casquillo y tornillo de fijación oculto. Completar con la caja empotrada Rapid-box ref.: 20827810.

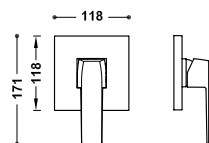

20227810	110,00
20227810NM	171,00
20227810BM	171,00
20227810AC	171,00
20227810KMB	187,00
20227810OR	264,00
20227810OM	264,00
20227810PM	264,00

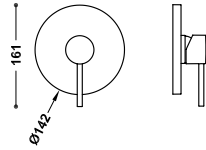

Pieza vista para caja empotrada de 1 vía Rapid-box

☒ Cuerpo empotrado no incluido (ref. 20827810).

Sólo pieza vista. Incluye placa embellecedora, mando, casquillo y tornillo de fijación oculto. Completar con la caja empotrada Rapid-box ref.: 20827810.

26227810	105,00
26227810NM	163,00
26227810BM	163,00
26227810AC	163,00
26227810KM	163,00
26227810KMB	179,00
26227810VO	179,00 ⁽ⁿ⁾
26227810CA	179,00 ⁽ⁿ⁾
26227810GR	179,00 ⁽ⁿ⁾
26227810OR	252,00
26227810OM	252,00
26227810OPM	252,00

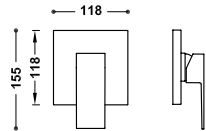

Pieza vista para caja empotrada de 1 vía Rapid-box

☒ Cuerpo empotrado no incluido (ref. 20827810).

Sólo pieza vista. Incluye placa embellecedora, mando, casquillo y tornillo de fijación oculto. Completar con la caja empotrada Rapid-box ref.: 20827810.

10627810	100,00
10627810NM	155,00
10627810AC	155,00
10627810OM	240,00

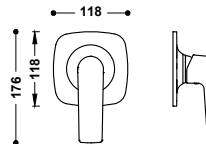

Pieza vista para caja empotrada de 1 vía Rapid-box

☒ Cuerpo empotrado no incluido (ref. 20827810).

Sólo pieza vista. Incluye placa embellecedora, mando, casquillo y tornillo de fijación oculto. Completar con la caja empotrada Rapid-box ref.: 20827810.

22227801	95,00
22227801NM	147,00
22227801BM	147,00
22227801AC	147,00
22227801KMB	162,00
22227801CA	162,00
22227801OM	228,00

(n)

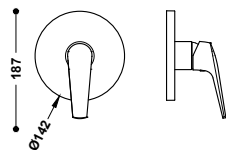

Pieza vista para caja empotrada de 1 vía Rapid-box

☒ Cuerpo empotrado no incluido (ref. 20827810).

Sólo pieza vista. Incluye placa embellecedora, mando, casquillo y tornillo de fijación oculto. Completar con la caja empotrada Rapid-box ref.: 20827810.

28127810	90,00
28127810NM	140,00
28127810AC	140,00
28127810VO	153,00 ⁽ⁿ⁾
28127810CA	153,00 ⁽ⁿ⁾
28127810OPM	216,00

Pieza vista para caja empotrada de 1 vía Rapid-box

☒ Cuerpo empotrado no incluido (ref. 20827810).
Sólo pieza vista. Incluye placa embellecedora, mando, casquillo y tornillo de fijación oculto. Completar con la caja empotrada Rapid-box ref.: 20827810.

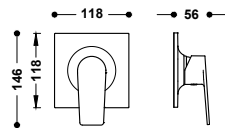

22127810	85,00
22127810NM	132,00
22127810BM	132,00
22127810AC	132,00
22127810KM	132,00
22127810KMB	145,00
22127810VO	145,00
22127810CA	145,00
22127810GR	145,00
22127810OM	204,00
22127810OPM	204,00

Pieza vista para caja empotrada de 1 vía Rapid-box

☒ Cuerpo empotrado no incluido (ref. 20827810).
Sólo pieza vista. Incluye placa embellecedora, mando, casquillo y tornillo de fijación oculto. Completar con la caja empotrada Rapid-box ref.: 20827810.

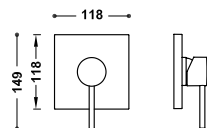

06227810	80,00
----------	-------

Piezas vistas de 2 vías

Pieza vista para caja empotrada de 2 vías Rapid-box

☒ Cuerpo empotrado no incluido (ref. 20828110).
Sólo pieza vista. Incluye placa embellecedora, mando, volante distribuidor y tornillo de fijación oculto.

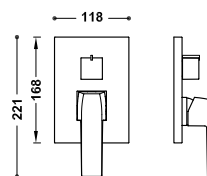

20228110	130,00
20228110NM	202,00
20228110BM	202,00
20228110AC	202,00
20228110KMB	221,00
20228110OR	312,00
20228110OM	312,00
20228110OPM	312,00

Pieza vista para caja empotrada de 2 vías Rapid-box

☒ Cuerpo empotrado no incluido (ref. 20828110).
Sólo pieza vista. Incluye placa embellecedora, mando, volante distribuidor y tornillo de fijación oculto.

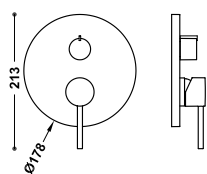

26228110	125,00
26228110NM	194,00
26228110BM	194,00
26228110AC	194,00
26228110KM	194,00
26228110KMB	213,00
26228110VO	213,00
26228110CA	213,00
26228110GR	213,00
26228110OR	300,00
26228110OM	300,00
26228110OPM	300,00

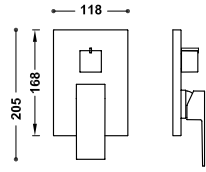

Pieza vista para caja empotrada de 2 vías Rapid-box

✘ Cuerpo empotrado no incluido (ref. 20828110).
Sólo pieza vista. Incluye placa embellecedora, mando, volante distribuidor y tornillo de fijación oculto.

10628110	120,00
10628110NM	186,00
10628110AC	186,00
10628110KMB	204,00
10628110OM	288,00

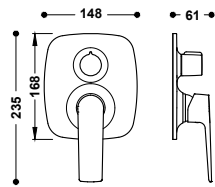

Pieza vista para caja empotrada de 2 vías Rapid-box

✘ Cuerpo empotrado no incluido (ref. 20828110).
Sólo pieza vista. Incluye placa embellecedora, mando, volante distribuidor y tornillo de fijación oculto.

22228101	115,00
22228101NM	178,00
22228101BM	178,00
22228101AC	178,00
22228101KMB	196,00
22228101CA	196,00
22228101OM	276,00

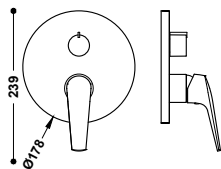

Pieza vista para caja empotrada de 2 vías Rapid-box

✘ Cuerpo empotrado no incluido (ref. 20828110).
Sólo pieza vista. Incluye placa embellecedora, mando, volante distribuidor y tornillo de fijación oculto.

28128110	110,00
28128110NM	171,00
28128110AC	171,00
28128110KMB	187,00 ⁿ
28128110VO	187,00 ⁿ
28128110CA	187,00 ⁿ
28128110OPM	264,00

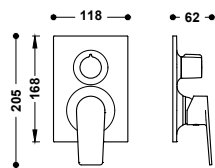

Pieza vista para caja empotrada de 2 vías Rapid-box

✘ Cuerpo empotrado no incluido (ref. 20828110).
Sólo pieza vista. Incluye placa embellecedora, mando, volante distribuidor y tornillo de fijación oculto.

22128110	105,00
22128110NM	163,00
22128110BM	163,00
22128110AC	163,00
22128110KM	163,00
22128110KMB	179,00
22128110VO	179,00
22128110CA	179,00
22128110GR	179,00
22128110OM	252,00
22128110OPM	252,00



Pieza vista para caja empotrada de 2 vías Rapid-box

06228110 100,00

☒ Cuerpo empotrado no incluido (ref. 20828110).
Sólo pieza vista. Incluye placa embellecedora, mando, volante distribuidor y tornillo de fijación oculto.

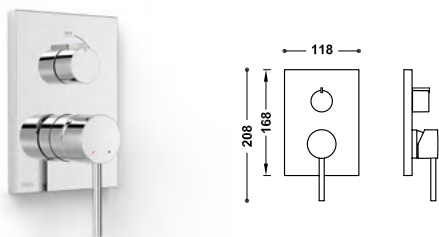

Piezas vistas de 3 vías

Pieza vista para caja empotrada de 3 vías Rapid-box

20227310	140,00
20227310NM	217,00
20227310BM	217,00
20227310AC	217,00
20227310KMB	238,00
20227310OR	336,00
20227310OM	336,00
20227310OPM	336,00 ⁿ

☒ Cuerpo empotrado no incluido (ref. 20827310).
Sólo pieza vista. Incluye placa embellecedora, mando, volante distribuidor y tornillo de fijación oculto.

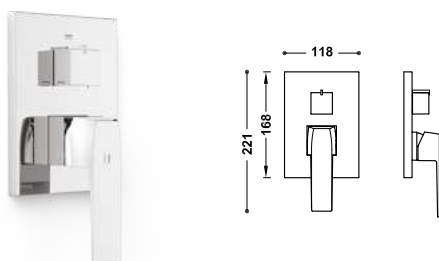

Pieza vista para caja empotrada de 3 vías Rapid-box

26227310	135,00
26227310NM	209,00
26227310BM	209,00
26227310AC	209,00
26227310KM	209,00
26227310KMB	230,00
26227310VO	230,00 ⁿ
26227310CA	230,00 ⁿ
26227310GR	230,00 ⁿ
26227310OR	324,00
26227310OM	324,00
26227310OPM	324,00

☒ Cuerpo empotrado no incluido (ref. 20827310).
Sólo pieza vista. Incluye placa embellecedora, mando, volante distribuidor y tornillo de fijación oculto.

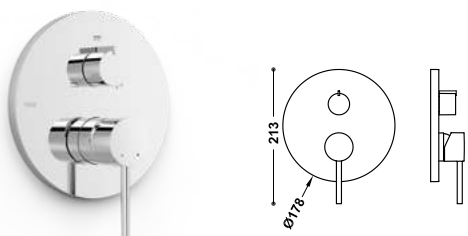

Pieza vista para caja empotrada de 3 vías Rapid-box

22227301	125,00
22227301NM	194,00
22227301BM	194,00
22227301AC	194,00
22227301KMB	213,00
22227301CA	213,00
22227301OM	300,00

☒ Cuerpo empotrado no incluido (ref. 20827310).
Sólo pieza vista. Incluye placa embellecedora, mando, volante distribuidor y tornillo de fijación oculto.

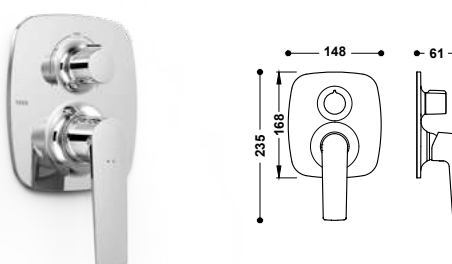

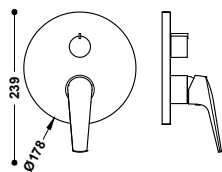

Pieza vista para caja empotrada de 3 vías Rapid-box

✘ Cuerpo empotrado no incluido (ref. 20827310).
Sólo pieza vista. Incluye placa embellecedora, mando, volante distribuidor y tornillo de fijación oculto.

28127310	120,00
28127310NM	186,00
28127310AC	186,00
28127310OPM	288,00

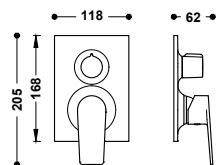

Pieza vista para caja empotrada de 3 vías Rapid-box

✘ Cuerpo empotrado no incluido (ref. 20827310).
Sólo pieza vista. Incluye placa embellecedora, mando, volante distribuidor y tornillo de fijación oculto.

22127310	115,00
22127310NM	178,00
22127310BM	178,00
22127310AC	178,00
22127310KM	178,00
22127310KMB	196,00
22127310VO	196,00
22127310CA	196,00
22127310GR	196,00
22127310OM	276,00
22127310OPM	276,00



Kits de 2 vías

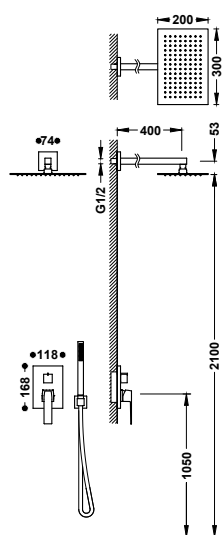

Kit de grifo monomando empotrado de 2 vías Rapid-box para ducha

✘ Cuerpo empotrado no incluido (ref. 20828110).
· Volante distribuidor de 2 vías.
· Brazo a pared con rociador de ducha orientable y de acero inoxidable: 300x200 mm.
· Soporte para ducha de mano con toma de agua a pared.
· Ducha de mano anticalcárea de latón.
· Flexo satinado.

20238004	570,00
20238004NM	884,00
20238004BM	884,00
20238004AC	884,00
20238004KMB	969,00
20238004OR	1.368,00
20238004OM	1.368,00
20238004OPM	1.368,00 ⁿ



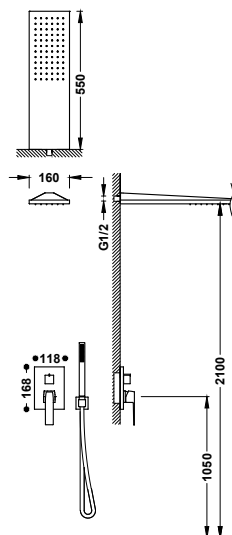

Kit de grifo monomando empotrado de 2 vías Rapid-box para ducha

- ✘ Cuerpo empotrado no incluido (ref. 20828110).
- Volante distribuidor de 2 vías.
- Rociador de ducha a pared de acero inoxidable: 160x550 mm.
- Soporte para ducha de mano con toma de agua a pared.
- Ducha de mano anticalcárea de latón.
- Flexo satinado.

20238005	742,00
20238005NM	1.150,00
20238005BM	1.150,00
20238005AC	1.150,00
20238005OR	1.781,00
20238005OM	1.781,00

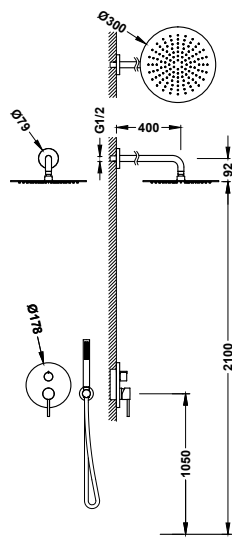

Kit de grifo monomando empotrado de 2 vías Rapid-box para ducha

- ✘ Cuerpo empotrado no incluido (ref. 20828110).
- Volante distribuidor de 2 vías.
- Brazo a pared con rociador de ducha orientable y de acero inoxidable: Ø 300 mm.
- Soporte para ducha de mano con toma de agua a pared.
- Ducha de mano anticalcárea de latón.
- Flexo satinado.

26238004	476,00
26238004NM	738,00
26238004BM	738,00
26238004AC	738,00
26238004KM	738,00
26238004KMB	809,00
26238004VO	809,00 ⁽ⁿ⁾
26238004CA	809,00 ⁽ⁿ⁾
26238004GR	809,00 ⁽ⁿ⁾
26238004OR	1.142,00
26238004OM	1.142,00
26238004OPM	1.142,00

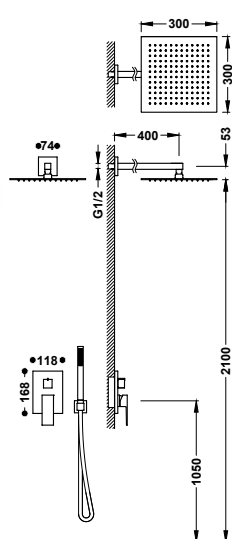

Kit de grifo monomando empotrado de 2 vías Rapid-box para ducha

- ✘ Cuerpo empotrado no incluido (ref. 20828110).
- Volante distribuidor de 2 vías.
- Brazo a pared con rociador de ducha orientable y de acero inoxidable: 300x300 mm.
- Soporte para ducha de mano con toma de agua a pared.
- Ducha de mano anticalcárea de latón.
- Flexo satinado.

00638004	525,00
00638004NM	814,00
00638004AC	814,00
00638004KMB	893,00 ⁽ⁿ⁾
00638004OM	1.260,00



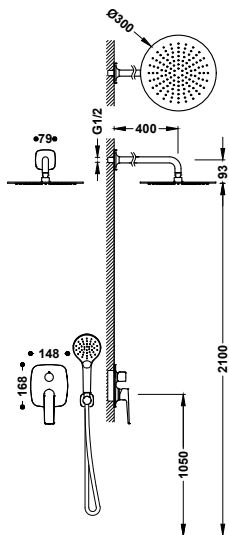

Kit de grifo monomando empotrado de 2 vías Rapid-box para ducha

- ✘ Cuerpo empotrado no incluido (ref. 20828110).
- Volante distribuidor de 2 vías.
- Brazo a pared con rociador de ducha orientable y de acero inoxidable: Ø 300 mm.
- Soporte para ducha de mano con toma de agua a pared.
- Ducha de mano anticalcárea: Ø 110 mm. (3 funciones).
- Flexo satinado.

22238004	479,00
22238004NM	742,00
22238004BM	742,00
22238004AC	742,00
22238004KMB	814,00
22238004CA	814,00
22238004OM	1.150,00

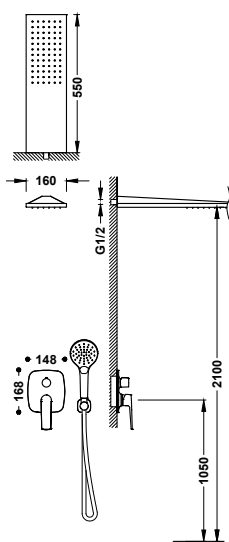

Kit de grifo monomando empotrado de 2 vías Rapid-box para ducha

- ✘ Cuerpo empotrado no incluido (ref. 20828110).
- Volante distribuidor de 2 vías.
- Rociador de ducha a pared de acero inoxidable: 160x550 mm.
- Soporte para ducha de mano con toma de agua a pared.
- Ducha de mano anticalcárea: Ø 110 mm. (3 funciones).
- Flexo satinado.

22238005	721,00
22238005NM	1.118,00
22238005BM	1.118,00
22238005AC	1.118,00
22238005KMB	1.226,00
22238005CA	1.226,00
22238005OM	1.730,00

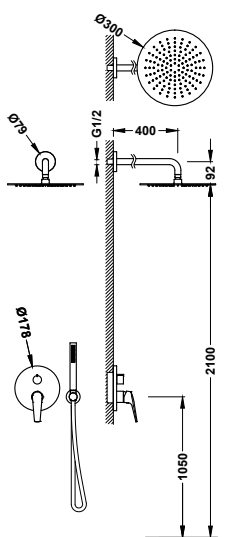

Kit de grifo monomando empotrado de 2 vías Rapid-box para ducha

- ✘ Cuerpo empotrado no incluido (ref. 20828110).
- Volante distribuidor de 2 vías.
- Brazo a pared con rociador de ducha orientable y de acero inoxidable: Ø 300 mm.
- Soporte para ducha de mano con toma de agua a pared.
- Ducha de mano anticalcárea de latón.
- Flexo satinado.

28138004	461,00
28138004NM	715,00
28138004AC	715,00
28138004KMB	784,00 (n)
28138004VO	784,00 (n)
28138004CA	784,00 (n)
28138004OPM	1.106,00



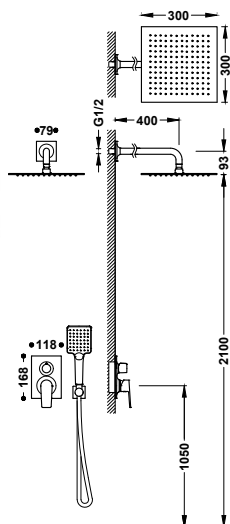

Kit de grifo monomando empotrado de 2 vías Rapid-box para ducha

- ✘ Cuerpo empotrado no incluido (ref. 20828110).
- Volante distribuidor de 2 vías.
- Brazo a pared con rociador de ducha orientable y de acero inoxidable: 300x300 mm.
- Soporte para ducha de mano con toma de agua a pared.
- Ducha de mano anticalcárea: 96x110 mm. (3 funciones).
- Flexo satinado.

22138004	500,00
22138004NM	775,00
22138004BM	775,00
22138004AC	775,00
22138004KM	775,00
22138004KMB	850,00
22138004VO	850,00
22138004CA	850,00
22138004GR	850,00
22138004OM	1.200,00
22138004OPM	1.200,00

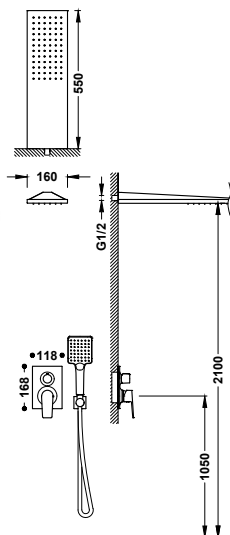

Kit de grifo monomando empotrado de 2 vías Rapid-box para ducha

- ✘ Cuerpo empotrado no incluido (ref. 20828110).
- Volante distribuidor de 2 vías.
- Rociador de ducha a pared de acero inoxidable: 160x550 mm.
- Soporte para ducha de mano con toma de agua a pared.
- Ducha de mano anticalcárea: 96x110 mm. (3 funciones).
- Flexo satinado.

22138005	713,00
22138005NM	1.105,00
22138005BM	1.105,00
22138005AC	1.105,00
22138005KM	1.105,00
22138005KMB	1.212,00
22138005VO	1.212,00
22138005CA	1.212,00
22138005GR	1.212,00
22138005OM	1.711,00
22138005OPM	1.711,00

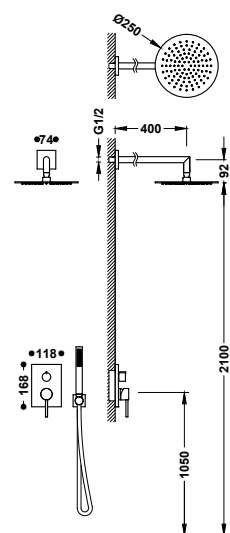

Kit de grifo monomando empotrado de 2 vías Rapid-box para ducha

- ✘ Cuerpo empotrado no incluido (ref. 20828110).
- Volante distribuidor de 2 vías.
- Brazo a pared con rociador de ducha orientable y de acero inoxidable: Ø 250 mm.
- Soporte para ducha de mano con toma de agua a pared.
- Ducha de mano anticalcárea de latón.
- Flexo satinado.

06238004	432,00
----------	--------



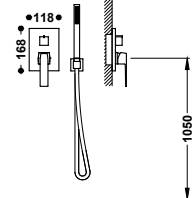
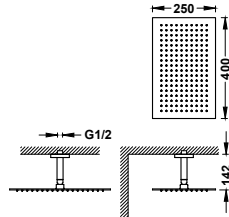

Kit de grifo monomando empotrado de 2 vías Rapid-box para ducha

- ✘ Cuerpo empotrado no incluido (ref. 20828110).
- Volante distribuidor de 2 vías.
- Brazo a techo con rociador de ducha orientable y de acero inoxidable: 400x250 mm.
- Soporte para ducha de mano con toma de agua a pared.
- Ducha de mano anticalcárea de latón.
- Flexo satinado.



20238003	605,00
20238003NM	938,00
20238003BM	938,00
20238003AC	938,00
20238003OR	1.452,00
20238003OM	1.452,00

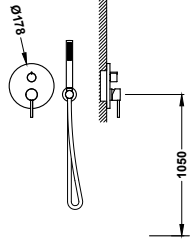
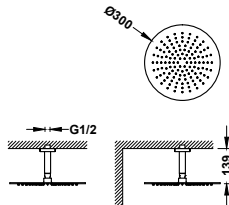

Kit de grifo monomando empotrado de 2 vías Rapid-box para ducha

- ✘ Cuerpo empotrado no incluido (ref. 20828110).
- Volante distribuidor de 2 vías.
- Brazo a techo con rociador de ducha orientable y de acero inoxidable: Ø 300 mm.
- Soporte para ducha de mano con toma de agua a pared.
- Ducha de mano anticalcárea de latón.
- Flexo satinado.



26238003	448,00
26238003NM	694,00
26238003BM	694,00
26238003AC	694,00
26238003KM	694,00
26238003KMB	762,00
26238003VO	762,00 (n)
26238003CA	762,00 (n)
26238003GR	762,00 (n)
26238003OR	1.075,00
26238003OM	1.075,00
26238003OPM	1.075,00

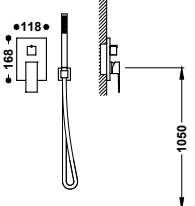
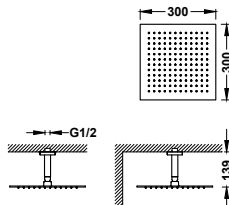

Kit de grifo monomando empotrado de 2 vías Rapid-box para ducha

- ✘ Cuerpo empotrado no incluido (ref. 20828110).
- Volante distribuidor de 2 vías.
- Brazo a techo con rociador de ducha orientable y de acero inoxidable: 300x300 mm.
- Soporte para ducha de mano con toma de agua a pared.
- Ducha de mano anticalcárea de latón.
- Flexo satinado.



00638003	501,00
00638003NM	777,00
00638003AC	777,00
00638003KMB	852,00 (n)
00638003OM	1.202,00

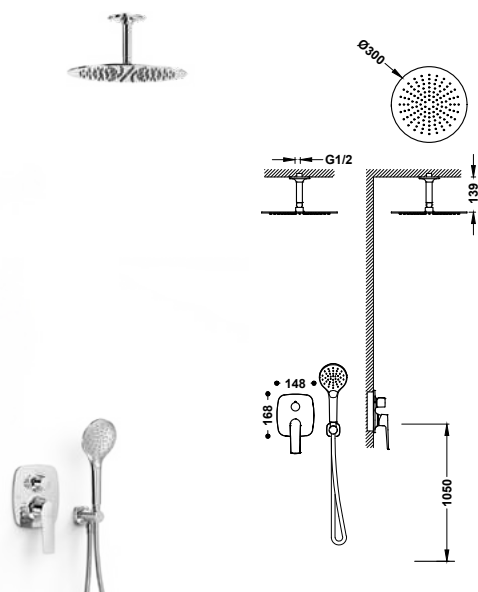

Kit de grifo monomando empotrado de 2 vías Rapid-box para ducha

- ✘ Cuerpo empotrado no incluido (ref. 20828110).
- Volante distribuidor de 2 vías.
- Brazo a techo con rociador de ducha orientable y de latón: Ø 300 mm.
- Soporte para ducha de mano con toma de agua a pared.
- Ducha de mano anticalcárea: Ø 110 mm. (3 funciones).
- Flexo satinado.

22238003	444,00
22238003NM	688,00
22238003BM	688,00
22238003AC	688,00
22238003KMB	755,00
22238003CA	755,00
22238003OM	1.066,00

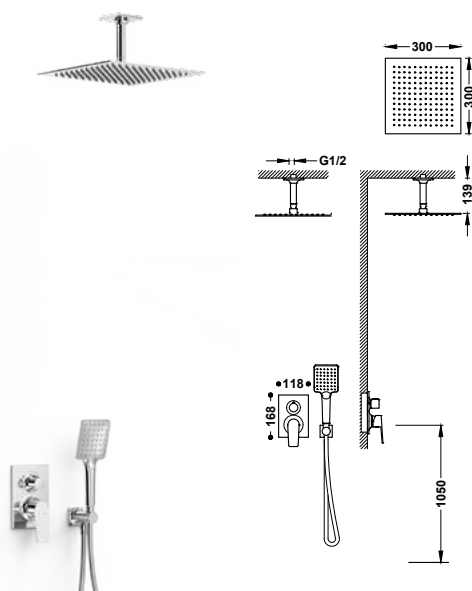

Kit de grifo monomando empotrado de 2 vías Rapid-box para ducha

- ✘ Cuerpo empotrado no incluido (ref. 20828110).
- Volante distribuidor de 2 vías.
- Brazo a techo con rociador de ducha orientable y de latón: 300x300 mm.
- Soporte para ducha de mano con toma de agua a pared.
- Ducha de mano anticalcárea: 96x110 mm. (3 funciones).
- Flexo satinado.

22138003	465,00
22138003NM	721,00
22138003BM	721,00
22138003AC	721,00
22138003KM	721,00
22138003KMB	791,00
22138003VO	791,00
22138003CA	791,00
22138003GR	791,00
22138003OM	1.116,00
22138003OPM	1.116,00

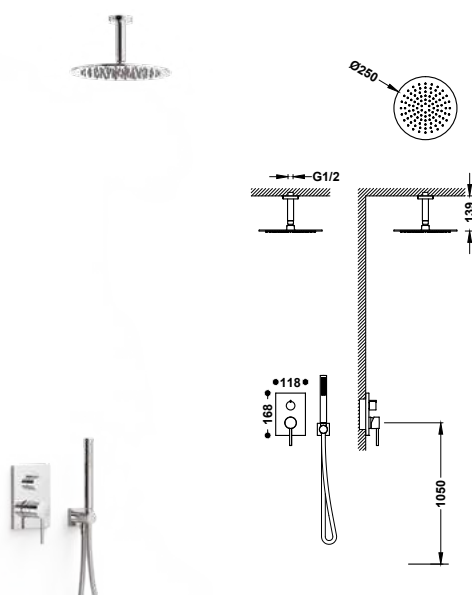

Kit de grifo monomando empotrado de 2 vías Rapid-box para ducha

- ✘ Cuerpo empotrado no incluido (ref. 20828110).
- Volante distribuidor de 2 vías.
- Brazo a techo con rociador de ducha orientable y de acero inoxidable: Ø 250 mm.
- Soporte para ducha de mano con toma de agua a pared.
- Ducha de mano anticalcárea de latón.
- Flexo satinado.

06238003	395,00
----------	--------



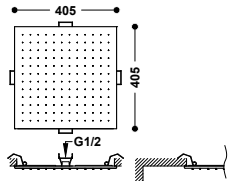

Kit de grifo monomando empotrado de 2 vías Rapid-box para ducha

- ☒ Cuerpo empotrado no incluido (ref. 20828110).
- Volante distribuidor de 2 vías.
- Rociador de ducha empotrado a techo de acero inoxidable: 405x405 mm.
- Soporte para ducha de mano con toma de agua a pared.
- Ducha de mano anticalcárea de latón.
- Flexo satinado.

20238006	1.138,00
20238006NM	1.764,00
20238006BM	1.764,00
20238006AC	1.764,00
20238006OR	2.731,00
20238006OM	2.731,00

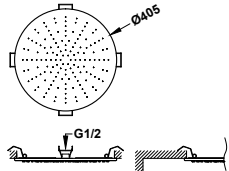
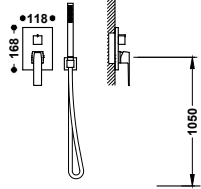

Kit de grifo monomando empotrado de 2 vías Rapid-box para ducha

- ☒ Cuerpo empotrado no incluido (ref. 20828110).
- Volante distribuidor de 2 vías.
- Rociador de ducha empotrado a techo de acero inoxidable: Ø 405 mm.
- Soporte para ducha de mano con toma de agua a pared.
- Ducha de mano anticalcárea de latón.
- Flexo satinado.

26238005	1.068,00
26238005NM	1.655,00
26238005BM	1.655,00
26238005AC	1.655,00
26238005KM	1.655,00
26238005KMB	1.816,00
26238005VO	1.816,00 (n)
26238005CA	1.816,00 (n)
26238005GR	1.816,00 (n)
26238005OR	2.563,00
26238005OM	2.563,00
26238005OPM	2.563,00

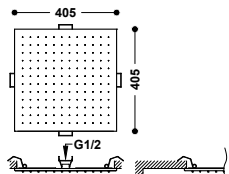
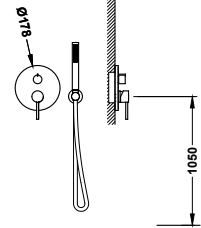

Kit de grifo monomando empotrado de 2 vías Rapid-box para ducha

- ☒ Cuerpo empotrado no incluido (ref. 20828110).
- Volante distribuidor de 2 vías.
- Rociador de ducha empotrado a techo de acero inoxidable: 405x405 mm.
- Soporte para ducha de mano con toma de agua a pared.
- Ducha de mano anticalcárea de latón.
- Flexo satinado.

00638005	1.128,00
00638005NM	1.748,00
00638005AC	1.748,00
00638005OM	2.707,00

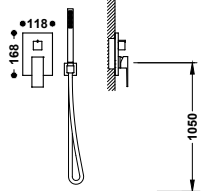

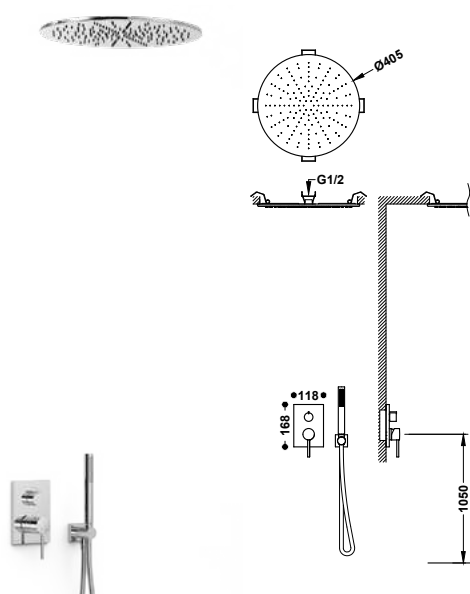

Kit de grifo monomando empotrado de 2 vías Rapid-box para ducha

06238005 1.065,00

- ✘ Cuerpo empotrado no incluido (ref. 20828110).
- Volante distribuidor de 2 vías.
- Rociador empotrado a techo de acero inoxidable: Ø 405 mm.
- Soporte para ducha de mano con toma de agua a pared.
- Ducha de mano anticalcárea de latón.
- Flexo satinado.

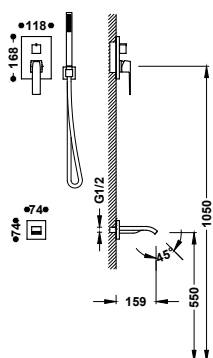

Kit de grifo monomando empotrado de 2 vías Rapid-box para bañera y ducha

20238007 426,00
 20238007NM 660,00
 20238007BM 660,00
 20238007AC 660,00
 20238007OR 1.022,00
 20238007OM 1.022,00

- ✘ Cuerpo empotrado no incluido (ref. 20828110).
- Volante distribuidor de 2 vías.
- Caño fijo de bañera a pared.
- Soporte para ducha de mano con toma de agua a pared.
- Ducha de mano anticalcárea de latón.
- Flexo satinado.

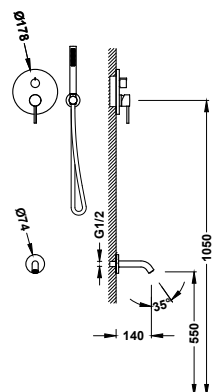

Kit de grifo monomando empotrado de 2 vías Rapid-box para bañera y ducha

26238006 348,00
 26238006NM 539,00
 26238006BM 539,00
 26238006AC 539,00
 26238006KM 539,00
 26238006KMB 592,00
 26238006VO 592,00 (n)
 26238006CA 592,00 (n)
 26238006GR 592,00 (n)
 26238006OR 835,00
 26238006OM 835,00
 26238006OPM 835,00

- ✘ Cuerpo empotrado no incluido (ref. 20828110).
- Volante distribuidor de 2 vías.
- Caño fijo de bañera a pared.
- Soporte para ducha de mano con toma de agua a pared.
- Ducha de mano anticalcárea de latón.
- Flexo satinado.



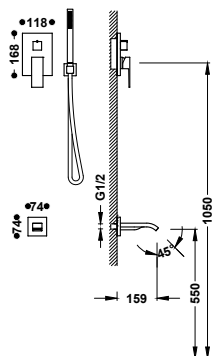

Kit de grifo monomando empotrado de 2 vías Rapid-box para bañera y ducha

✘ Cuerpo empotrado no incluido (ref. 20828110).

- Volante distribuidor de 2 vías.
- Caño fijo de bañera a pared.
- Soporte para ducha de mano con toma de agua a pared.
- Ducha de mano anticalcárea de latón.
- Flexo satinado.

00638006	416,00
00638006NM	645,00
00638006AC	645,00
00638006OM	998,00

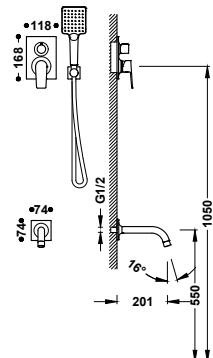

Kit de grifo monomando empotrado de 2 vías Rapid-box para bañera y ducha

✘ Cuerpo empotrado no incluido (ref. 20828110).

- Volante distribuidor de 2 vías.
- Caño fijo de bañera a pared.
- Soporte para ducha de mano con toma de agua a pared.
- Ducha de mano anticalcárea: 96x110 mm. (3 funciones).
- Flexo satinado.

22138007	341,00
22138007NM	529,00
22138007BM	529,00
22138007AC	529,00
22138007KM	529,00
22138007KMB	580,00
22138007VO	580,00
22138007CA	580,00
22138007GR	580,00
22138007OM	818,00
22138007OPM	818,00

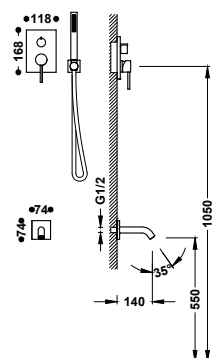

Kit de grifo monomando empotrado de 2 vías Rapid-box para bañera y ducha

✘ Cuerpo empotrado no incluido (ref. 20828110).

- Volante distribuidor de 2 vías.
- Caño fijo de bañera a pared.
- Soporte para ducha de mano con toma de agua a pared.
- Ducha de mano anticalcárea de latón.
- Flexo satinado.

06238006	345,00
----------	--------

Kits de 3 vías

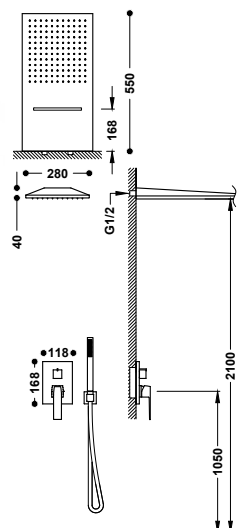

Kit de grifo monomando empotrado de 3 vías Rapid-box para ducha

- ✘ Cuerpo empotrado no incluido (ref. 20827310).
- Volante distribuidor de 3 vías.
- Rociador de ducha a pared de acero inoxidable con 2 funciones (lluvia/cascada). 280x550 mm. **IMPORTANTE:** Montar un desagüe de >50 l/min.
- Soporte para ducha de mano con toma de agua a pared.
- Ducha de mano anticalcárea de latón.
- Flexo satinado.



20237301	1.073,00
20237301NM	1.663,00
20237301BM	1.663,00
20237301AC	1.663,00
20237301KMB	1.824,00
20237301OR	2.575,00
20237301OM	2.575,00
20237301OPM	2.575,00 ⁿ

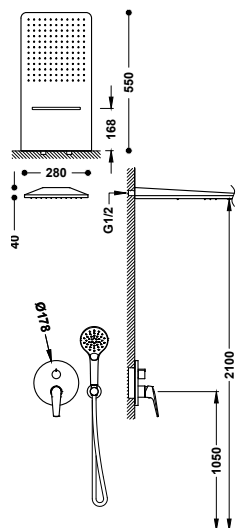

Kit de grifo monomando empotrado de 3 vías Rapid-box para ducha

- ✘ Cuerpo empotrado no incluido (ref. 20827310).
- Volante distribuidor de 3 vías.
- Rociador de ducha a pared de acero inoxidable con 2 funciones (lluvia/cascada). 280x550 mm. **IMPORTANTE:** Montar un desagüe de >50 l/min.
- Soporte para ducha de mano con toma de agua a pared.
- Ducha de mano anticalcárea: Ø 110 mm. (3 funciones).
- Flexo satinado.



28137301	1.042,00
28137301NM	1.615,00
28137301AC	1.615,00
28137301OPM	2.501,00

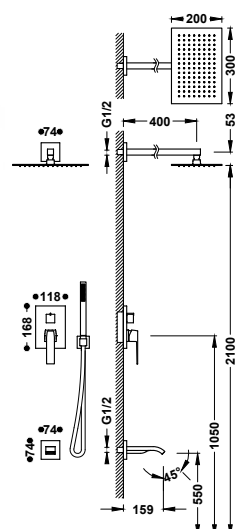

Kit de grifo monomando empotrado de 3 vías Rapid-box para ducha

- ✘ Cuerpo empotrado no incluido (ref. 20827310).
- Volante distribuidor de 3 vías.
- Brazo a pared con rociador de ducha orientable y de acero inoxidable: 300x200 mm.
- Caño fijo de bañera a pared.
- Soporte para ducha de mano con toma de agua a pared.
- Ducha de mano anticalcárea de latón.
- Flexo satinado.



20237303	751,00
20237303NM	1.164,00
20237303BM	1.164,00
20237303AC	1.164,00
20237303OR	1.802,00
20237303OM	1.802,00

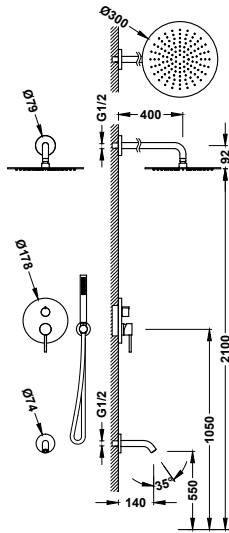

Kit de grifo monomando empotrado de 3 vías Rapid-box para ducha

☒ Cuerpo empotrado no incluido (ref. 20827310).

- Volante distribuidor de 3 vías.
- Brazo a pared con rociador de ducha orientable y de acero inoxidable: Ø 300 mm.
- Caño fijo de bañera a pared.
- Soporte para ducha de mano con toma de agua a pared.
- Ducha de mano anticalcárea de latón.
- Flexo satinado.

26237302	595,00
26237302NM	922,00
26237302BM	922,00
26237302AC	922,00
26237302KM	922,00
26237302KMB	1.012,00
26237302VO	1.012,00 (n)
26237302CA	1.012,00 (n)
26237302GR	1.012,00 (n)
26237302OR	1.428,00
26237302OM	1.428,00
26237302OPM	1.428,00

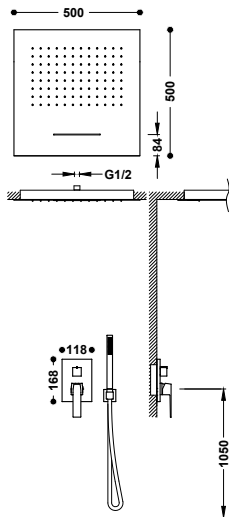

Kit de grifo monomando empotrado de 3 vías Rapid-box para ducha

☒ Cuerpo empotrado no incluido (ref. 20827310).

- Volante distribuidor de 3 vías.
- Rociador de ducha empotrado a techo de acero inoxidable con 2 funciones (lluvia/cascada). 500x500 mm. IMPORTANTE: Montar un desagüe de >50 l/min.
- Soporte para ducha de mano con toma de agua a pared.
- Ducha de mano anticalcárea de latón.
- Flexo satinado.

20237302	1.479,00
20237302NM	2.292,00
20237302BM	2.292,00
20237302AC	2.292,00
20237302KMB	2.514,00
20237302OR	3.550,00
20237302OM	3.550,00
20237302OPM	3.550,00 (n)

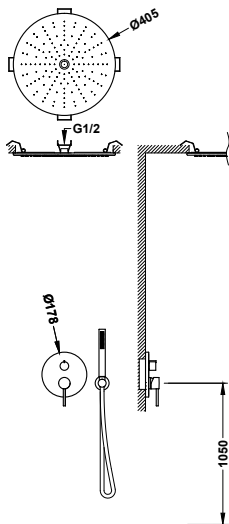

Kit de grifo monomando empotrado de 3 vías Rapid-box para ducha

☒ Cuerpo empotrado no incluido (ref. 20827310).

- Volante distribuidor de 3 vías.
- Rociador de ducha empotrado a techo de acero inoxidable con 2 funciones (lluvia/free flow). Ø 405 mm.
- Soporte para ducha de mano con toma de agua a pared.
- Ducha de mano anticalcárea de latón.
- Flexo satinado.

26237301	1.170,00
26237301NM	1.814,00
26237301BM	1.814,00
26237301AC	1.814,00
26237301KM	1.814,00
26237301KMB	1.989,00
26237301VO	1.989,00 (n)
26237301CA	1.989,00 (n)
26237301GR	1.989,00 (n)
26237301OR	2.808,00
26237301OM	2.808,00
26237301OPM	2.808,00



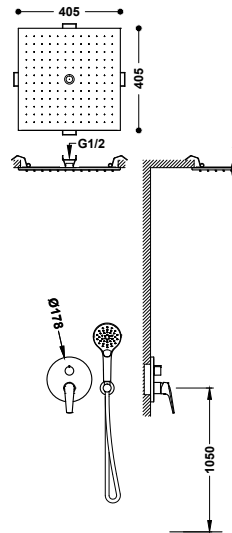

Kit de grifo monomando empotrado de 3 vías Rapid-box para ducha

- ☒ Cuerpo empotrado no incluido (ref. 20827310).
- Volante distribuidor de 3 vías.
- Rociador de ducha empotrado a techo de acero inoxidable con 2 funciones (lluvia/free flow). 405x405 mm.
- Soporte para ducha de mano con toma de agua a pared.
- Ducha de mano anticalcárea: Ø 110 mm. (3 funciones).
- Flexo satinado.

	28137302	1.192,00
	28137302NM	1.848,00
	28137302AC	1.848,00
	28137302OPM	2.861,00





Monomandos murales

Los monomandos para la ducha son una solución sencilla y de fácil instalación con diferentes diseños y formas que se adaptan a cualquier espacio. Destacan por su funcionalidad, un manejo cómodo desde un solo mando y alta resistencia al paso del tiempo.





Duo-confort

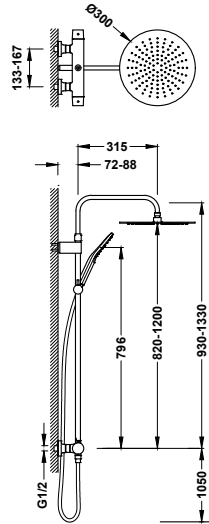

Conjunto de grifo mural Duo-confort de 2 vías para ducha

- Con inversor integrado en el regulador de caudal.
- Barra de ducha telescópica.
- Rociador de ducha orientable de acero inoxidable: Ø 300 mm.
- Soporte deslizante y orientable para ducha de mano.
- Ducha de mano anticalcárea: Ø 110 mm. (3 funciones).
- Flexo satinado.

22219901	525,00
22219901NM	814,00
22219901BM	814,00
22219901AC	814,00
22219901KMB	893,00
22219901CA	893,00
22219901OM	1.260,00

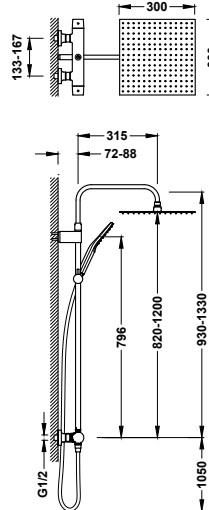
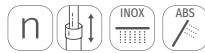

Conjunto de grifo mural Duo-confort de 2 vías para ducha

- Con inversor integrado en el regulador de caudal.
- Barra de ducha telescópica.
- Rociador de ducha orientable de acero inoxidable: 300x300 mm.
- Soporte deslizante y orientable para ducha de mano.
- Ducha de mano anticalcárea: 96x110 mm. (3 funciones).
- Flexo satinado.

22119901	525,00
22119901NM	814,00
22119901BM	814,00
22119901AC	814,00
22119901KM	814,00
22119901KMB	893,00
22119901VO	893,00
22119901CA	893,00
22119901GR	893,00
22119901OM	1.260,00
22119901OPM	1.260,00



Conjuntos monomando para ducha

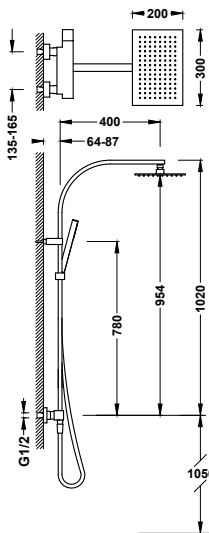

Conjunto de grifo monomando mural de 2 vías para ducha

- Rociador de ducha orientable de acero inoxidable: 300x200 mm.
- Soporte deslizante y orientable para ducha de mano.
- Ducha de mano anticalcárea de latón.
- Flexo satinado.

20219101	765,00
20219101NM	1.186,00
20219101BM	1.186,00
20219101AC	1.186,00
20219101KMB	1.301,00
20219101OPM	1.836,00 ⁿ



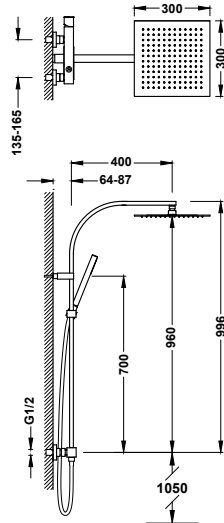

Conjunto de grifo monomando mural de 2 vías para ducha

00719102

728,00

- Rociador de ducha orientable de acero inoxidable: 300x300 mm.
- Soporte deslizante y orientable para ducha de mano.
- Ducha de mano anticalcárea de latón.
- Flexo satinado.

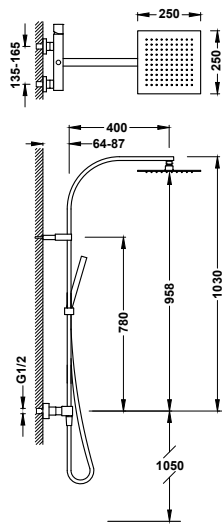

Conjunto de grifo monomando mural de 2 vías para ducha

00719101

679,00

- Rociador de ducha orientable de acero inoxidable: 250x250 mm.
- Soporte deslizante y orientable para ducha de mano.
- Ducha de mano anticalcárea de latón.
- Flexo satinado.

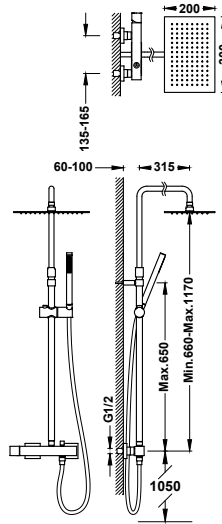

Conjunto de grifo monomando mural de 2 vías para ducha

00719702

670,00

- Rociador de ducha orientable de acero inoxidable: 300x200 mm.
- Barra de ducha telescópica.
- Soporte deslizante y orientable para ducha de mano.
- Ducha de mano anticalcárea de latón.
- Flexo satinado.



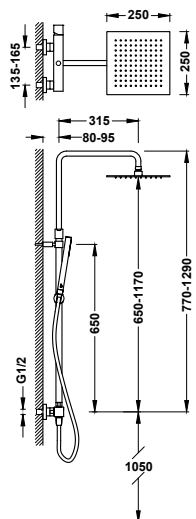

Conjunto de grifo monomando mural de 2 vías para ducha

00719701 623,00

- Rociador de ducha orientable de acero inoxidable: 250x250 mm.
- Barra de ducha telescópica.
- Soporte deslizante y orientable para ducha de mano.
- Ducha de mano anticalcárea de latón.
- Flexo satinado.

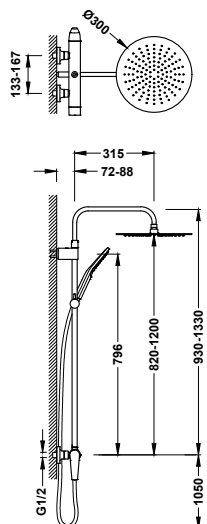

Conjunto de grifo monomando mural de 2 vías para ducha

22219101 500,00
 22219101NM 775,00
 22219101BM 775,00
 22219101AC 775,00
 22219101KMB 850,00
 22219101CA 850,00
 22219101OM 1.200,00

- Con inversor integrado.
- Rociador de ducha orientable de acero inoxidable: Ø 300 mm.
- Soporte deslizante y orientable para ducha de mano.
- Ducha de mano anticalcárea: Ø 110 mm. (3 funciones).
- Flexo satinado.

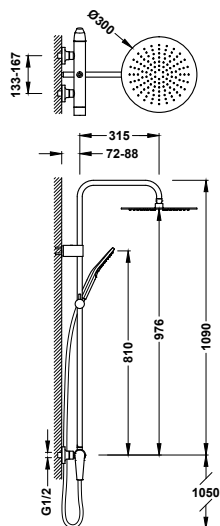

Conjunto de grifo monomando mural de 2 vías para ducha

28119101 532,00
 28119101NM 824,00
 28119101AC 824,00
 28119101KMB 904,00 (n)
 28119101VO 904,00 (n)
 28119101CA 904,00 (n)
 28119101OPM 1.276,00

- Con inversor integrado.
- Rociador de ducha orientable de acero inoxidable: Ø 300 mm.
- Soporte deslizante y orientable para ducha de mano.
- Ducha de mano anticalcárea: Ø 110 mm. (3 funciones).
- Flexo satinado.

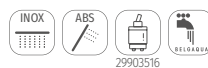

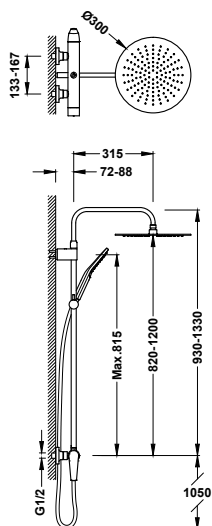

Conjunto de grifo monomando mural de 2 vías para ducha

- Con inversor integrado.
- Rociador de ducha orientable de acero inoxidable: Ø 300 mm.
- Barra de ducha telescópica.
- Soporte deslizante y orientable para ducha de mano.
- Ducha de mano anticalcárea: Ø 110 mm. (3 funciones).
- Flexo satinado.



■ 28119701	565,00
■ 28119701NM	876,00
■ 28119701AC	876,00
■ 28119701KMB	960,00 (n)
■ 28119701VO	960,00 (n)
■ 28119701CA	960,00 (n)
■ 28119701OPM	1.356,00

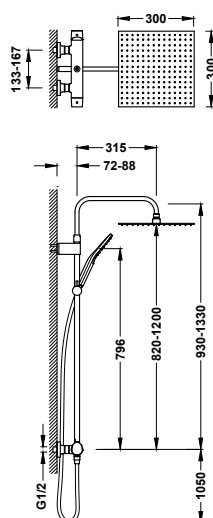

Conjunto de grifo monomando mural de 2 vías para ducha

- Con inversor integrado.
- Rociador de ducha orientable de acero inoxidable: 300x300 mm.
- Soporte deslizante y orientable para ducha de mano.
- Ducha de mano anticalcárea: 96x110 mm. (3 funciones).
- Flexo satinado.



■ 22119101	500,00
■ 22119101NM	775,00
■ 22119101BM	775,00
■ 22119101AC	775,00
■ 22119101KM	775,00
■ 22119101KMB	850,00
■ 22119101VO	850,00
■ 22119101CA	850,00
■ 22119101GR	850,00
■ 22119101OM	1.200,00
■ 22119101OPM	1.200,00

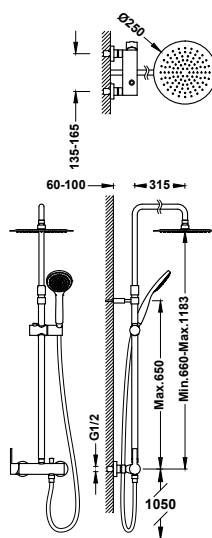

Conjunto de grifo monomando mural de 2 vías para ducha

- Rociador de ducha orientable de acero inoxidable: Ø 250 mm.
- Barra de ducha telescópica.
- Soporte deslizante y orientable para ducha de mano.
- Ducha de mano anticalcárea: Ø 100 mm.
- Flexo satinado.



■ 08119703	503,00
------------	--------

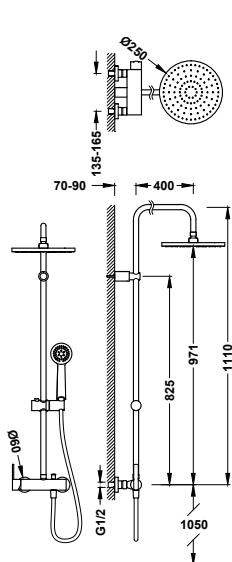

Conjunto de grifo monomando mural de 2 vías para ducha

081192

427,00

- Rociador de ducha orientable de acero inoxidable: Ø 250 mm.
- Soporte deslizante y orientable para ducha de mano.
- Ducha de mano anticalcárea: Ø 100 mm.
- Flexo metálico reforzado.

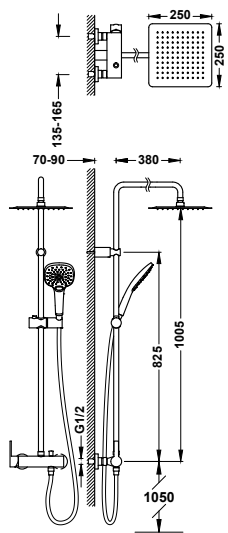

Conjunto de grifo monomando mural de 2 vías para ducha

08119302

463,00

- Rociador de ducha orientable de acero inoxidable: 250x250 mm.
- Soporte deslizante y orientable para ducha de mano.
- Ducha de mano anticalcárea: 120x120 mm. (3 funciones).
- Flexo satinado.

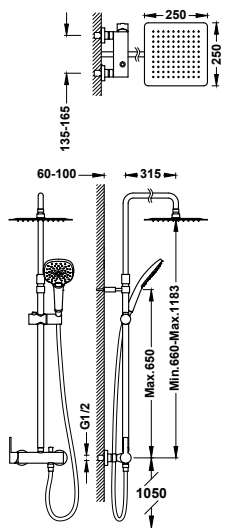

Conjunto de grifo monomando mural de 2 vías para ducha

08119704

532,00

- Rociador de ducha orientable de acero inoxidable: 250x250 mm.
- Barra de ducha telescópica.
- Soporte deslizante y orientable para ducha de mano.
- Ducha de mano anticalcárea: 120x120 mm. (3 funciones).
- Flexo satinado.



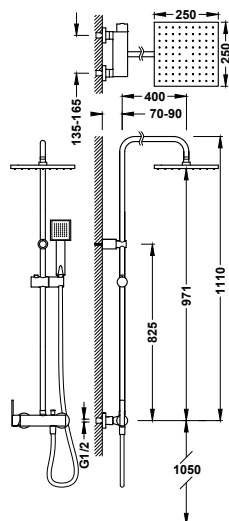

Conjunto de grifo monomando mural de 2 vías para ducha

08119301

455,00

- Rociador de ducha orientable de acero inoxidable: 250x250 mm.
- Soporte deslizante y orientable para ducha de mano.
- Ducha de mano anticalcárea: 80x80 mm.
- Flexo satinado.

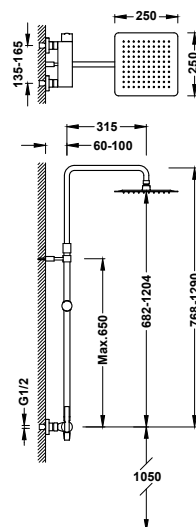

Conjunto de grifo monomando mural de 2 vías para ducha

08119701

483,00

- Rociador de ducha orientable de acero inoxidable: 250x250 mm.
- Barra de ducha telescópica.
- Soporte deslizante y orientable para ducha de mano.
- Ducha de mano anticalcárea.
- Flexo satinado.



Complementos de ducha

Los complementos de ducha Tres están diseñados para perfeccionar la experiencia en el baño. Rociadores, soportes, duchas de mano, flexos y otros elementos con estética cuidada y materiales duraderos, que completan la instalación con funcionalidad, confort y coherencia de diseño.





296 Rociadores empotrados a techo

299 Rociadores a pared

300 Rociadores y brazos

310 Duchas de mano

315 Flexos

318 Barras deslizantes

318 Kits de ducha





























331 Soportes orientables





























332 Soportes con toma a pared

335 Codo adaptador a pared

335 Jets

















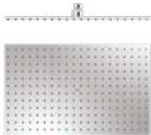





Complementos de ducha











			Empotrado a techo	A pared	A techo	Material de fabricación	Dimensiones	Salidas de agua					l/min
	29997001 →296 		✓				500 x 650	2	18,5	16			
	29997201 →296 		✓				500 x 650	2	18,5	16			
	29997101 →296 		✓				500 x 650	3	18,5	16	8		
	29996201 →296 		✓				500 x 500	1	14				
	29995501 →297 		✓				500 x 500	2	20	16			
	13495102 →297 		✓				405 x 405	2	15				--
	13495101 →297 		✓				405 x 405	1	15				
	29951607 →290 		✓				420 x 420	1	20				
	134714 →297 		✓				332 x 332	1	11				

			Empotrado a techo	A pared	A techo	Material de fabricación	Dimensiones	Salidas de agua					l/min
	29995801 →298		✓				600	2	20		8		
	13495002 →298		✓				405	2	15				--
	13495001 →298		✓				405	1	15				
	134715 →298		✓				332	1	11				
	29990301 →299			✓	✓		280 x 550	2	12	14			
	29990302 →299			✓			210 x 550	1	12,5				
	29990303 →299			✓			160 x 550	1	12,5				
	29990304 →299			✓			154 x 200	1		16			





























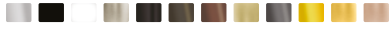

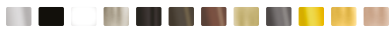







Complementos de ducha













	Empotrado a techo	A pared	A techo	Material de fabricación	Dimensiones	Salidas de agua					l/min
 <p>29963203 →300</p> 		✓	✓		450 x 315	1	14				
 <p>134315008 →300</p> 		✓	✓		400 x 250	1	16				
 <p>134315007 →300</p> 		✓	✓		300 x 200	1	12				
 <p>134315014 →300</p> 		✓	✓		400 x 400	1	15				
 <p>134315012 →301</p> 		✓	✓		300 x 300	1	12				
 <p>134315011 →301</p> 		✓	✓		250 x 250	1	12				
 <p>13413826 →301</p> 		✓	✓		250 x 250	1	11				
 <p>134315002 →301</p> 		✓	✓		200 x 200	1	12				
 <p>29943801 →302</p> 		✓	✓		242 x 242	1	12				

	Empotrado a techo	A pared		A techo		Material de fabricación	Dimensiones	Salidas de agua	l/min				
		✓	✓	✓	✓								
 <p>134315015 →302</p>		✓	✓	✓	✓	INOX	400	1	15				
 <p>29933703 →302</p>		✓	✓	✓	✓	BRASS	310	1	11				
 <p>134315010 →302</p>		✓	✓	✓	✓	INOX	300	1	12				
 <p>134315009 →303</p>		✓	✓	✓	✓	INOX	250	1	12				
 <p>13413726 →303</p>		✓	✓	✓	✓	ABS	250	1	11				
 <p>13431513 →303</p>		✓	✓	✓	✓	ABS	225	1	12				
 <p>134315001 →304</p>		✓	✓	✓	✓	INOX	200	1	12				



Complementos de ducha

	Material de fabricación	Dimensiones	Número de funciones						l/min	
										
 00663901 →310 			1	9,5						
 03411601 →310 			1	9,5						
 29963108 →310 			1	12						
 29974904 →310 		130	3	7	8	5				
 29963113 →311 		96 x 110	3	8,5 8+AIR 2						
 29963112 →311 		110	3	8,5 8+AIR 2						
 29974906 →311 		107 x 107	3	8,2	8,6	8,1				
 29974905 →311 		110	3	8,8	9,6	8,8				
 29974901 →312 		110	5	10	12,5	12	12,5	10		
 29963111 →312 		120 x 120	3	10	14	9				
 29963115 →312 		110	5	17	17	11	17	10		
 29963106 →312 		110	5	10	10	8,5		8,5	9,5	

		Material de fabricación	Dimensiones	Número de funciones	l/min						
											
	134627 →313 		80	2	15					7	
	29963114 →313 		100	3	14	14	10				
	29963109 →313 		78	1	10						
	29963105 →313 		110	1	10						
	134612 →313 		80 x 80	1	15						
	29963110 →314 		100	1	16						
	134617 →314 		80	1	15,5						
	29963117 →314 			1							



Rociadores empotrados a techo

Rociador de ducha empotrado a techo

Con 2 funciones (lluvia/cascada). Alimentación mediante 2 vías de agua independientes. Dimensiones: 500x650 mm. Material: Acero inoxidable. Boquillas anticalcáreas.

■	29997001	1.541,00
■	29997001NM	2.388,00
■	29997001BM	2.388,00
■	29997001AC	2.388,00
■	29997001OR	3.698,00
■	29997001OM	3.698,00

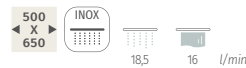
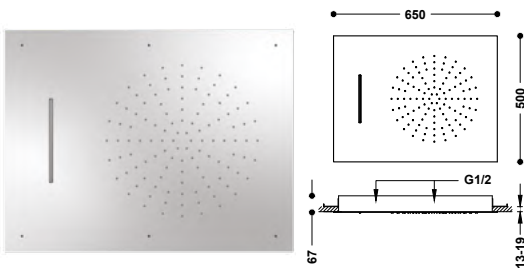

Rociador de ducha empotrado a techo con Cromoterapia

Con 2 funciones (lluvia/cascada). Alimentación mediante 2 vías de agua independientes. Dimensiones: 500x650 mm. Material: Acero inoxidable. Boquillas anticalcáreas. Las luces LED se activan con un interruptor (no incluido).

■	29997201	2.611,00
---	----------	----------

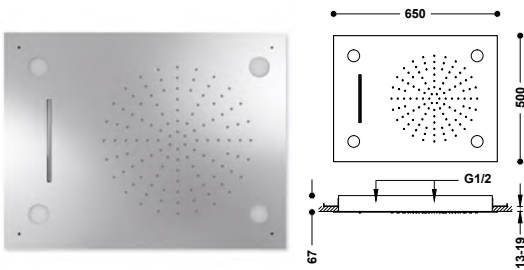

Rociador de ducha empotrado a techo

Con 3 funciones (lluvia/cascada/micro drop). Alimentación mediante 3 vías de agua independientes. Dimensiones: 500x650 mm. Material: Acero inoxidable. Boquillas anticalcáreas.

■	29997101	1.648,00
---	----------	----------

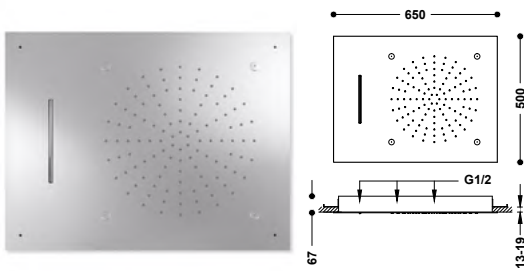

Rociador de ducha empotrado a techo con Cromoterapia

Dimensiones: 500x500 mm. Material: Acero inoxidable. Boquillas anticalcáreas. Las luces LED se activan automáticamente o con un interruptor (no incluido).

■	29996201	1.487,00
---	----------	----------

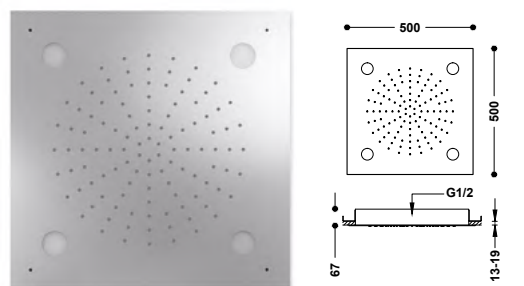

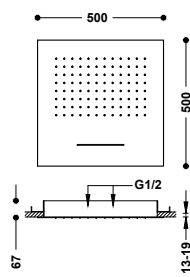
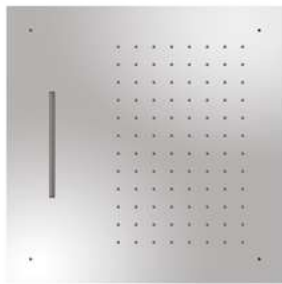

Rociador de ducha empotrado a techo

Con 2 funciones (lluvia/cascada). Alimentación mediante 2 vías de agua independientes. Dimensiones: 500x500 mm. Material: Acero inoxidable. Boquillas anticalcáreas.

29995501	1.214,00
29995501NM	1.882,00
29995501BM	1.882,00
29995501AC	1.882,00
29995501OR	2.915,00
29995501OM	2.915,00

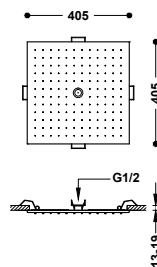
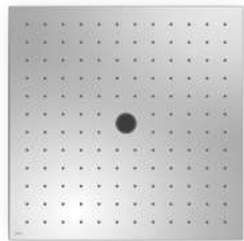
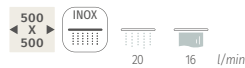

Rociador de ducha empotrado a techo

Con 2 funciones (lluvia/free flow). Alimentación mediante 2 vías de agua independientes. Dimensiones: 405x405 mm. Material: Acero inoxidable. Boquillas anticalcáreas.

13495102	958,00
13495102NM	1.484,00
13495102BM	1.484,00
13495102AC	1.484,00
13495102KM	1.484,00
13495102KMB	1.628,00
13495102VO	1.628,00 (n)
13495102CA	1.628,00 (n)
13495102GR	1.628,00 (n)
13495102OR	2.298,00
13495102OM	2.298,00
13495102OPM	2.298,00

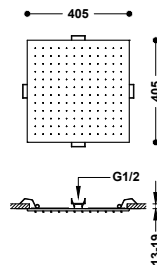
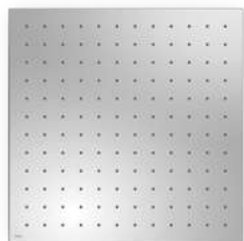

Rociador de ducha empotrado a techo

Dimensiones: 405x405 mm. Material: Acero inoxidable. Boquillas anticalcáreas.

13495101	883,00
13495101NM	1.368,00
13495101BM	1.368,00
13495101AC	1.368,00
13495101KM	1.368,00
13495101KMB	1.501,00
13495101VO	1.501,00 (n)
13495101CA	1.501,00 (n)
13495101GR	1.501,00 (n)
13495101OR	2.119,00
13495101OM	2.119,00
13495101OPM	2.119,00

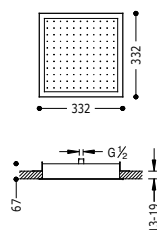

Rociador de ducha empotrado a techo

Dimensiones: 332x332 mm. Material latón. Boquillas anticalcáreas.

134714	567,00
--------	--------



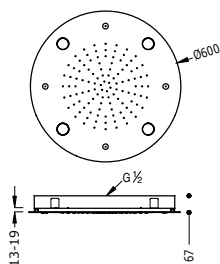
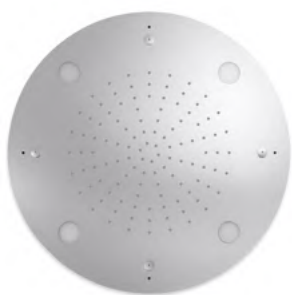

Rociador de ducha empotrado a techo con Cromoterapia

29995801 2.611,00

Con 2 funciones (lluvia/Micro drop). Alimentación mediante 2 vías de agua independientes. Dimensiones: Ø 600 mm. Material: Acero inoxidable. Boquillas anticálcáreas. Las luces LED se activan con un interruptor (no incluido).

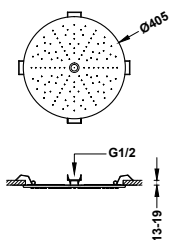
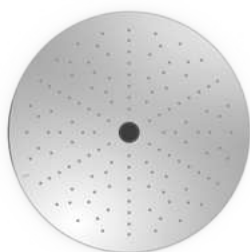

Rociador de ducha empotrado a techo

13495002 921,00

Con 2 funciones (lluvia/free flow). Alimentación mediante 2 vías de agua independientes. Dimensiones: Ø 405 mm. Material: Acero inoxidable. Boquillas anticálcáreas.

- 13495002NM 1.428,00
- 13495002BM 1.428,00
- 13495002AC 1.428,00
- 13495002KM 1.428,00
- 13495002KMB 1.566,00
- 13495002VO 1.566,00 (n)
- 13495002CA 1.566,00 (n)
- 13495002GR 1.566,00 (n)
- 13495002OR 2.211,00
- 13495002OM 2.211,00
- 13495002OPM 2.211,00

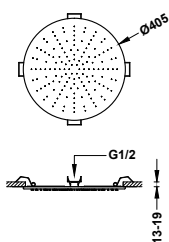

Rociador de ducha empotrado a techo

13495001 829,00

Dimensiones: Ø 405 mm. Material: Acero inoxidable. Boquillas anticálcáreas.

- 13495001NM 1.285,00
- 13495001BM 1.285,00
- 13495001AC 1.285,00
- 13495001KM 1.285,00
- 13495001KMB 1.410,00
- 13495001VO 1.410,00 (n)
- 13495001CA 1.410,00 (n)
- 13495001GR 1.410,00 (n)
- 13495001OR 1.990,00
- 13495001OM 1.990,00
- 13495001OPM 1.990,00

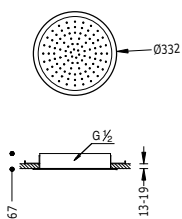

Rociador de ducha empotrado a techo

134715 567,00

Dimensiones: Ø 332 mm. Material latón. Boquillas anticálcáreas.



Rociadores a pared

Rociador de ducha a pared

Con 2 funciones (lluvia/cascada). Alimentación mediante 2 vías de agua independientes. Dimensiones: 280x550 mm. Material: Acero inoxidable. Boquillas anticalcáreas.

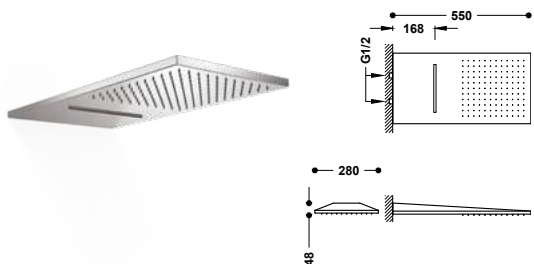

29990301	808,00
29990301NM	1.252,00
29990301BM	1.252,00
29990301AC	1.252,00
29990301KMB	1.373,00
29990301OR	1.939,00
29990301OM	1.939,00
29990301OPM	1.939,00

Rociador de ducha a pared

Dimensiones: 210x550 mm. Material: Acero inoxidable. Boquillas anticalcáreas.

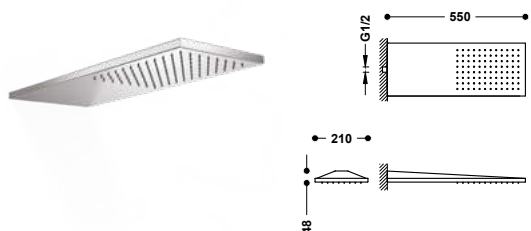

29990302	594,00
29990302NM	920,00
29990302BM	920,00
29990302AC	920,00
29990302OR	1.425,00
29990302OM	1.425,00
29990302OPM	1.425,00

Rociador de ducha a pared

Dimensiones: 160x550 mm. Material: Acero inoxidable. Boquillas anticalcáreas.

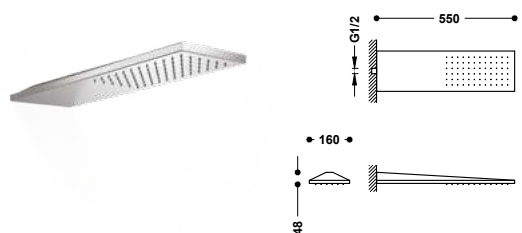

29990303	487,00
29990303NM	755,00
29990303BM	755,00
29990303AC	755,00
29990303KM	755,00
29990303KMB	828,00
29990303VO	828,00 (n)
29990303CA	828,00 (n)
29990303GR	828,00 (n)
29990303OR	1.168,00
29990303OM	1.168,00
29990303OPM	1.168,00

Rociador de ducha a pared

Con salida del agua en cascada. Material: Acero inoxidable. Dimensiones: 154x200 mm.

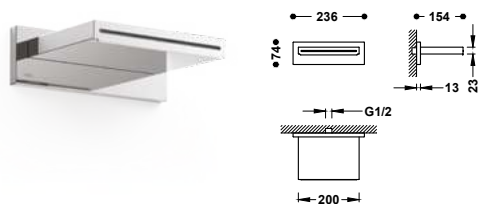

29990304	482,00
29990304NM	746,00
29990304BM	746,00
29990304AC	746,00
29990304KMB	819,00
29990304VO	819,00 (n)
29990304CA	819,00 (n)
29990304GR	819,00 (n)
29990304OR	1.156,00
29990304OM	1.156,00
29990304OPM	1.156,00

Rociadores y brazos

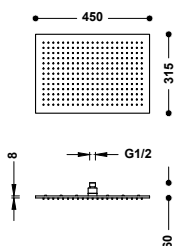
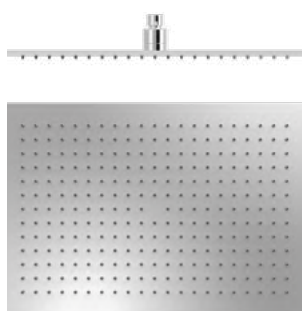

Rociador de ducha

Dimensiones: 450x315 mm. Rótula orientable. Material: Latón. Boquillas anticalcáreas.

29963203	385,00
29963203NM	597,00
29963203BM	597,00
29963203AC	597,00
29963203OR	924,00
29963203OM	924,00

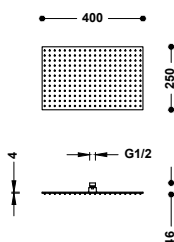
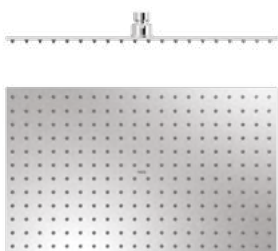

Rociador de ducha

Extrafino: 4 mm. Dimensiones: 400x250 mm. Rótula orientable. Material: Acero inoxidable. Boquillas anticalcáreas.

134315008	278,00
134315008NM	431,00
134315008BM	431,00
134315008AC	431,00
134315008OR	668,00
134315008OM	668,00

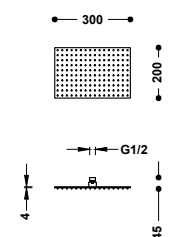

Rociador de ducha

Extrafino: 4 mm. Dimensiones: 300x200 mm. Rótula orientable. Material: Acero inoxidable. Boquillas anticalcáreas.

134315007	219,00
134315007NM	340,00
134315007BM	340,00
134315007AC	340,00
134315007KMB	373,00
134315007VO	373,00 (n)
134315007CA	373,00 (n)
134315007GR	373,00 (n)
134315007OR	526,00
134315007OM	526,00
134315007OPM	526,00

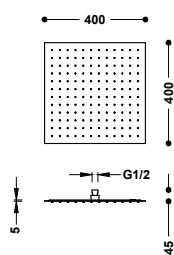
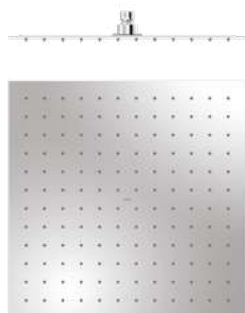

Rociador de ducha

Dimensiones: 400x400 mm. Rótula orientable. Material: Acero inoxidable. Incorpora una válvula de alivio de presión de membrana. Boquillas anticalcáreas.

134315014	235,00
-----------	--------



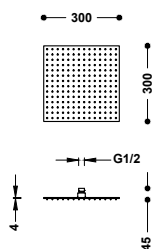
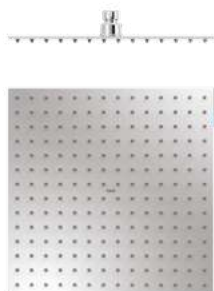

Rociador de ducha

Extrafino: 4 mm. Dimensiones: 300x300 mm. Rótula orientable.
Material: Acero inoxidable. Boquillas anticálcáreas.



■	134315012	184,00
■	134315012NM	285,00
□	134315012BM	285,00
■	134315012AC	285,00
■	134315012KM	285,00
■	134315012KMB	313,00
■	134315012VO	313,00 (n)
■	134315012CA	313,00 (n)
■	134315012GR	313,00 (n)
■	134315012OR	530,00
■	134315012OM	530,00
■	134315012OPM	530,00

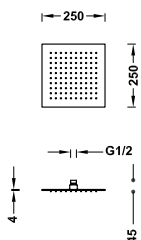
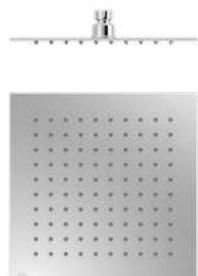

Rociador de ducha

Extrafino: 4 mm. Dimensiones: 250x250 mm. Rótula orientable.
Material: Acero inoxidable. Boquillas anticálcáreas.



■	134315011	155,00
■	134315011NM	240,00
□	134315011BM	240,00
■	134315011AC	240,00
■	134315011KMB	264,00
■	134315011OM	372,00
■	134315011OPM	372,00

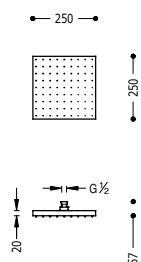
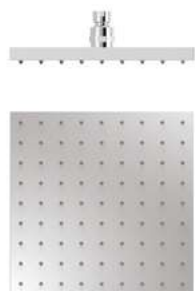

Rociador de ducha

Dimensiones: 250x250 mm. Rótula orientable. Boquillas anticálcáreas.



■	13413826	88,00
---	----------	-------

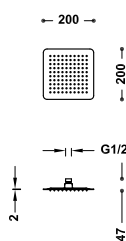
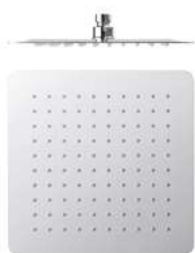

Rociador de ducha

Dimensiones: 200x200 mm. Rótula orientable. Material: Acero inoxidable. Boquillas anticálcáreas.



■	134315002	82,00
---	-----------	-------



Rociador de ducha

Dimensiones: 242x242 mm. Rótula orientable. Boquillas anticalcáreas.

29943801

58,00

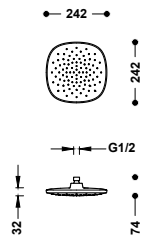

Rociador de ducha

Dimensiones: Ø 400 mm. Rótula orientable. Material: Acero inoxidable. Incorpora una válvula de alivio de presión de membrana. Boquillas anticalcáreas.

134315015

184,00

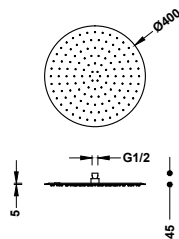
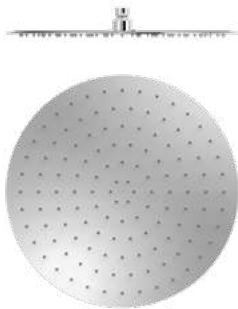

Rociador de ducha Clasic

Dimensiones: Ø 310 mm. Rótula orientable. Material: Latón. Boquillas anticalcáreas.

29933703

287,00

29933703AC

444,00

29933703OR

688,00

29933703LM

444,00

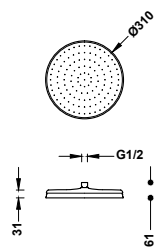
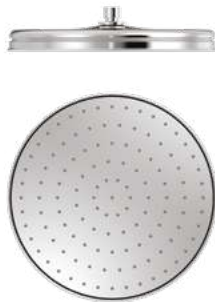

Rociador de ducha

Extrafino: 4 mm. Dimensiones: Ø 300 mm. Rótula orientable. Material: Acero inoxidable. Boquillas anticalcáreas.

134315010

155,00

134315010NM

240,00

134315010BM

240,00

134315010AC

240,00

134315010KM

240,00

134315010KMB

264,00

134315010VO

264,00

134315010CA

264,00

134315010GR

264,00

134315010OR

430,00

134315010OM

430,00

134315010OPM

430,00

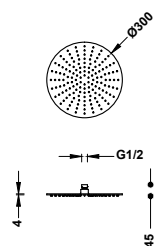
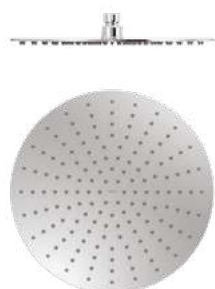

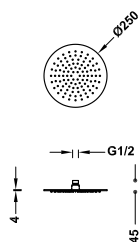

Rociador de ducha

Extrafino: 4 mm. Dimensiones: Ø 250 mm. Rótula orientable. Material: Acero inoxidable. Boquillas anticalcáreas.

■	134315009	105,00
■	134315009NM	163,00
■	134315009BM	163,00
■	134315009AC	163,00
■	134315009KMB	178,00
■	134315009OM	252,00
■	134315009OPM	252,00

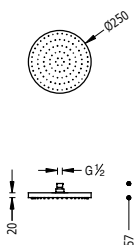
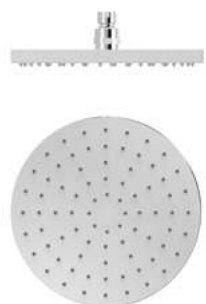

Rociador de ducha

Dimensiones: Ø 250 mm. Rótula orientable. Boquillas anticalcáreas.

■	13413726	88,00
---	----------	-------

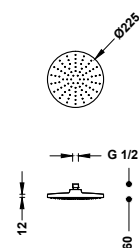

Rociador de ducha Autoclean

Dimensiones: Ø 225 mm. Rótula orientable. Boquillas anticalcáreas autolimpiables.

■	13431513	49,00
---	----------	-------

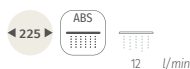

Boquillas anticalcáreas autolimpiables

Cada vez que se cierra el grifo, unas pequeñas púas tapan las boquillas para limpiarlas y dejarlas libres cuando vuelva a salir el agua.



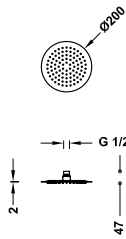

Rociador de ducha

Dimensiones: Ø 200 mm. Rótula orientable. Material: Acero inoxidable. Boquillas anticálcarea.

134315001

61,00

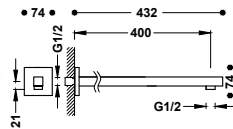

Brazo a pared

Para rociador de ducha. Longitud: 400 mm.

13413940

96,00

13413940NM

149,00

13413940BM

149,00

13413940AC

149,00

13413940OR

231,00

13413940OM

231,00

13413940OPM

231,00

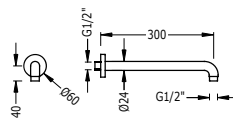

Brazo a pared

Para rociador de ducha. Longitud: 300 mm.

13462101

70,00

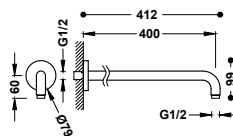

Brazo a pared

Para rociador de ducha. Longitud: 400 mm.

13462104

82,00

13462104NM

128,00

13462104BM

128,00

13462104AC

128,00

13462104KM

128,00

13462104KMB

140,00

13462104VO

140,00

13462104CA

140,00

13462104GR

140,00

13462104OR

198,00

13462104OM

198,00

13462104OPM

198,00

Brazo a pared

Para rociador de ducha. Longitud: 390 mm.

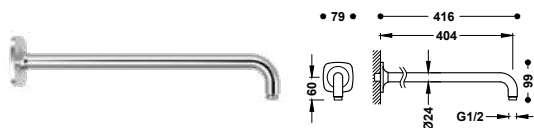

n

13463322	90,00	n
13463322NM	140,00	n
13463322BM	140,00	n
13463322AC	140,00	n
13463322KMB	153,00	n
13463322CA	153,00	n
13463322OM	216,00	n

Brazo a pared

Para rociador de ducha. Longitud: 390 mm.

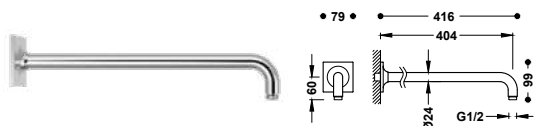

n

13463321	90,00
13463321NM	140,00
13463321BM	140,00
13463321AC	140,00
13463321KM	140,00
13463321KMB	153,00
13463321VO	153,00
13463321CA	153,00
13463321GR	153,00
13463321OM	216,00
13463321OPM	216,00



Brazo a pared

Para rociador de ducha. Longitud: 390 mm.

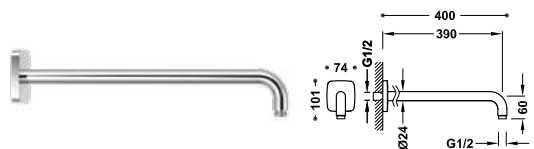

13463301	85,00
----------	-------

Brazo a pared



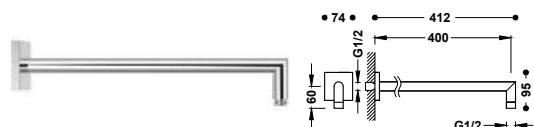

Para rociador de ducha. Longitud: 400 mm.



06243201	91,00
06243201NM	141,00
06243201BM	141,00
06243201AC	141,00
06243201KM	141,00
06243201KMB	155,00
06243201VO	155,00
06243201CA	155,00
06243201GR	155,00
06243201OR	218,00
06243201OM	218,00
06243201OPM	218,00

Brazo a pared Clasic





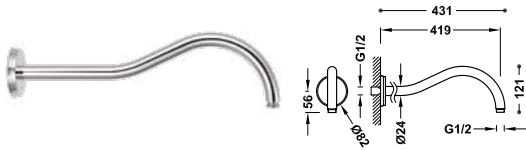

Para rociador de ducha. Longitud: 419 mm.

	29933701	90,00
	29933701AC	139,00
	29933701OR	216,00
	29933701LM	139,00



Brazo a techo





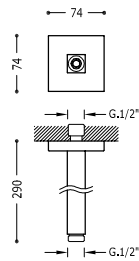

Para rociador de ducha. Longitud: 290 mm.

	13462202	82,00
	13462202NM	128,00
	13462202BM	128,00
	13462202AC	128,00
	13462202OR	198,00
	13462202OM	198,00



Brazo a techo





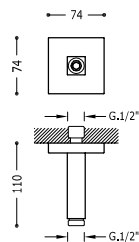









Para rociador de ducha. Longitud: 110 mm.

	13452202	72,00
	13452202NM	111,00
	13452202BM	111,00
	13452202AC	111,00
	13452202OR	172,00
	13452202OM	172,00



Brazo a techo

Para rociador de ducha. Longitud: 280 mm.

	13462102	64,00
	13462102NM	100,00
	13462102BM	100,00
	13462102AC	100,00
	13462102KMB	109,00
	13462102VO	109,00 
	13462102CA	109,00 
	13462102GR	109,00 
	13462102OR	154,00
	13462102OM	154,00
	13462102OPM	154,00

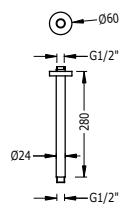

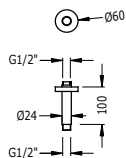

Brazo a techo

Para rociador de ducha. Longitud: 100 mm.

13452102	54,00
13452102NM	83,00
13452102BM	83,00
13452102AC	83,00
13452102KM	83,00
13452102KMB	91,00
13452102VO	91,00 (n)
13452102CA	91,00 (n)
13452102GR	91,00 (n)
13452102OR	128,00
13452102OM	128,00
13452102OPM	128,00

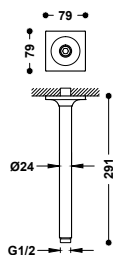

Brazo a techo

Para rociador de ducha. Longitud: 280 mm.

13462121	65,00
13462121NM	101,00
13462121BM	101,00
13462121AC	101,00
13462121KM	101,00
13462121KMB	111,00
13462121VO	111,00
13462121CA	111,00
13462121GR	111,00
13462121OM	156,00
13462121OPM	156,00

(n)

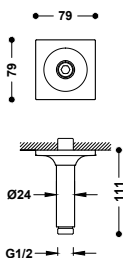

Brazo a techo

Para rociador de ducha. Longitud: 100 mm.

13452121	55,00
13452121NM	85,00
13452121BM	85,00
13452121AC	85,00
13452121KM	85,00
13452121KMB	94,00
13452121VO	94,00
13452121CA	94,00
13452121GR	94,00
13452121OM	132,00
13452121OPM	132,00

(n)

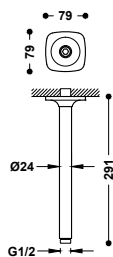

Brazo a techo

Para rociador de ducha. Longitud: 280 mm.

13462122	65,00
13462122NM	101,00
13462122BM	101,00
13462122AC	101,00
13462122KMB	111,00
13462122CA	111,00
13462122OM	156,00

(n)

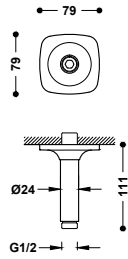

Brazo a techo

Para rociador de ducha. Longitud: 100 mm.



	13452122	55,00
	13452122NM	85,00
	13452122BM	85,00
	13452122AC	85,00
	13452122KMB	94,00
	13452122CA	94,00
	13452122OM	132,00

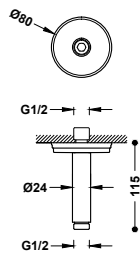

Brazo a techo Clasic

Para rociador de ducha. Longitud: 115 mm.

	29933702	64,00
	29933702AC	100,00
	29933702OR	154,00
	29933702LM	100,00

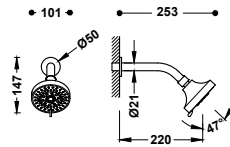

Brazo a pared con rociador de ducha orientable

Rociador de ducha orientable: Ø 100 mm. 3 funciones.

	13463304	47,00
--	----------	-------

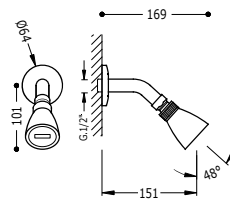

Brazo a pared con rociador de ducha orientable

Rociador de ducha orientable: Ø 54 mm.

	134738	60,00
--	--------	-------

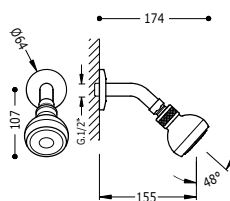

Brazo a pared con rociador de ducha orientable

Rociador de ducha orientable: Ø 70 mm. Boquillas anticalcáreas.

	134808	42,00
--	--------	-------



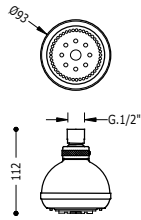

Rociador de ducha
Rótula orientable. Dimensiones: Ø 93 mm. 3 funciones.

913481810 28,00

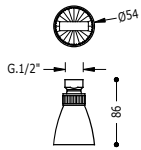

Rociador de ducha
Rótula orientable. Dimensiones: Ø 54 mm.

913473810 39,00

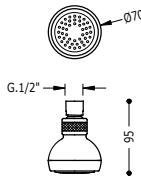

Rociador de ducha
Rótula orientable. Dimensiones: Ø 70 mm. Boquillas anticálcarea.

913480810 20,00

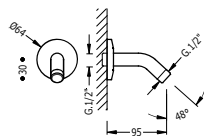

Brazo a pared para rociador de ducha
Para rociador de ducha. Longitud: 95 mm.

13473850 21,00



Duchas de mano

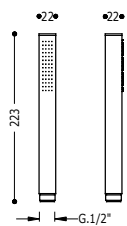

Ducha de mano Quadro
Material: Latón. Boquillas anticalcáreas.



00663901	49,00
00663901NM	76,00
00663901BM	76,00
00663901AC	76,00
00663901KM	76,00
00663901KMB	84,00
00663901VO	84,00 (n)
00663901CA	84,00 (n)
00663901GR	84,00 (n)
00663901OR	118,00
00663901OM	118,00
00663901OPM	118,00

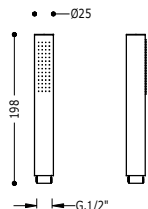

Ducha de mano Tub
Material: Latón. Boquillas anticalcáreas.



03411601	44,00
03411601NM	68,00
03411601BM	68,00
03411601AC	68,00
03411601KM	68,00
03411601KMB	75,00
03411601VO	75,00 (n)
03411601CA	75,00 (n)
03411601GR	75,00 (n)
03411601OR	105,00
03411601OM	105,00
03411601OPM	105,00

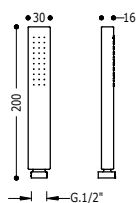

Ducha de mano Prisma
Boquillas anticalcáreas.

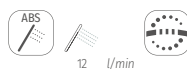

29963108	22,00
----------	-------

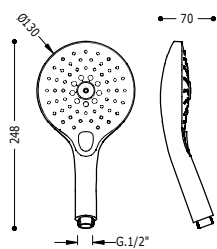

Ducha de mano D130+
Con 3 funciones. Medida: Ø 130 mm. Boquillas anticalcáreas.



29974904	48,00
----------	-------

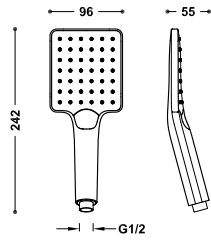

Ducha de mano Eco-drop

Con 3 funciones. Medida: 96x110 mm. Boquillas anticalcáreas.



■	29963113	46,00
■	29963113NM	71,00
■	29963113BM	71,00
■	29963113AC	71,00
■	29963113KM	71,00
■	29963113KMB	78,00
■	29963113VO	78,00 (n)
■	29963113CA	78,00 (n)
■	29963113GR	78,00 (n)
■	29963113OR	110,00
■	29963113OM	110,00
■	29963113OPM	110,00

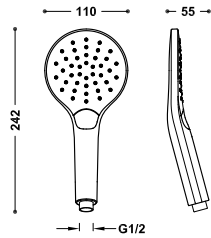

Ducha de mano Eco-drop

Con 3 funciones. Medida: Ø 110 mm. Boquillas anticalcáreas.



■	29963112	44,00
■	29963112NM	68,00
■	29963112BM	68,00
■	29963112AC	68,00
■	29963112KM	68,00
■	29963112KMB	75,00
■	29963112VO	75,00 (n)
■	29963112CA	75,00 (n)
■	29963112GR	75,00 (n)
■	29963112OR	105,00
■	29963112OM	105,00
■	29963112OPM	105,00

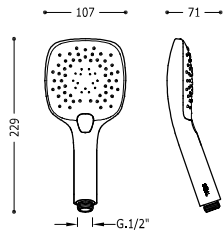

Ducha de mano Aqua-push

Con 3 funciones. Medida: 107x107 mm. Boquillas anticalcáreas.



■	29974906	42,00
---	----------	-------

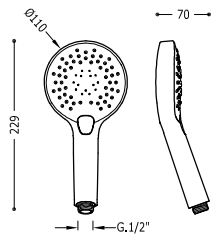

Ducha de mano Aqua-push

Con 3 funciones. Medida: Ø 110 mm. Boquillas anticalcáreas.

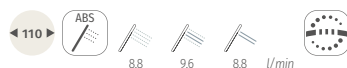

■	29974905	37,00
---	----------	-------

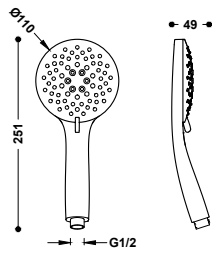

Ducha de mano R110+

Con 5 funciones. Medida: Ø 110 mm. Boquillas anticalcáreas.

29974901

35,00

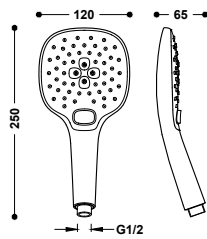

Ducha de mano Essence

Dimensiones: 120x120 mm. 3 funciones. Boquillas anticalcáreas.

29963111

28,00

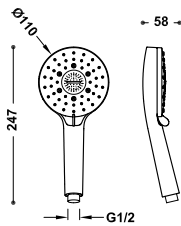

Ducha de mano Autoclean

Dimensiones: Ø 110 mm. 5 funciones. Boquillas anticalcáreas autolimpiables.

29963115

27,00



Boquillas anticalcáreas autolimpiables

Al cambiar de función moviendo la palanca, las púas limpian cada boquilla para que no quede cal incrustada.

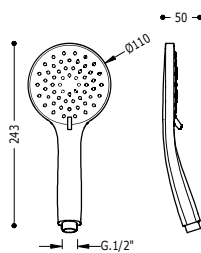
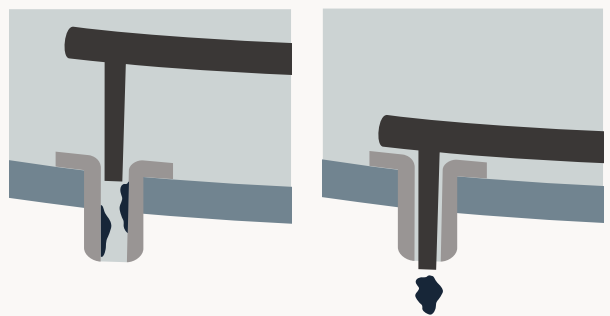

Ducha de mano D110+

Dimensiones: Ø 110 mm. 5 funciones. Boquillas anticalcáreas.

29963106

27,00

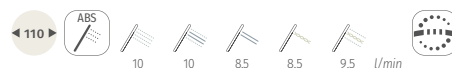

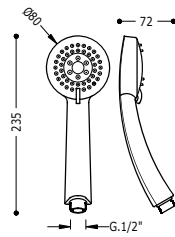

Ducha de mano D80+

Dimensiones: Ø 80 mm. 2 funciones. Boquillas anticálcarea.

134627

18,00

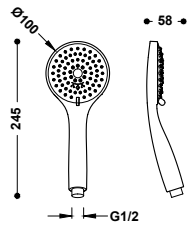
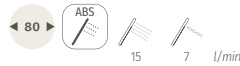

Ducha de mano D100+

Dimensiones: Ø 100 mm. 3 funciones. Boquillas anticálcarea.

29963114

17,00

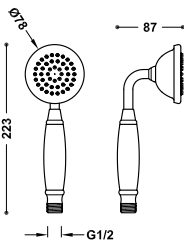

Ducha de mano Clasic

Mango cerámico. Dimensiones: Ø 78 mm. Material: Latón. Boquillas anticálcarea.

29963109

62,00

29963109AC

96,00

29963109OR

149,00

29963109LM

101,00

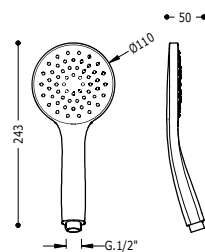

Ducha de mano D110

Dimensiones: Ø 110 mm. Boquillas anticálcarea.

29963105

30,00

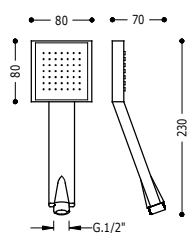
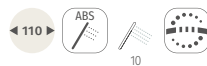

Ducha de mano Q80

Medida: 80x80 mm. Boquillas anticálcarea.

134612

19,00

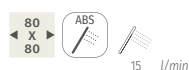

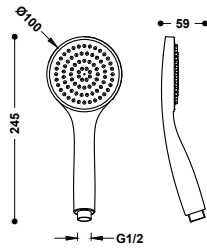

Ducha de mano D100

Dimensiones: Ø 100 mm. Boquillas anticalcáreas.

■ 29963110

17,00

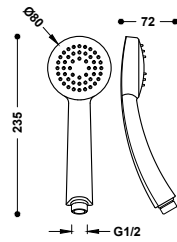

Ducha de mano D80

Dimensiones: Ø 80 mm. Boquillas anticalcáreas.

■ 134617

16,00

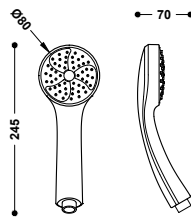

Ducha de mano Basic

Dimensiones: Ø 77 mm. Boquillas anticalcáreas.

■ 29963117

16,00

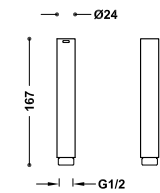

Ducha de mano para grifo de inodoro

Con racord limitador: 5 l/min. Para ref.: 00612301, 00612302, 134122, 134123, 181222, 181223, 20522201, 20522301, 28112301.

■ 29912390

49,00

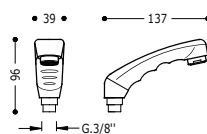
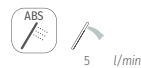

Ducha de mano para grifo de peluquería

■ 9134450

22,00



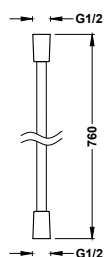

Flexo satinado

Long.: 0,76 m. Diámetro: Ø 14,5 mm. Giratorio antitorsión.

913460910

22,00

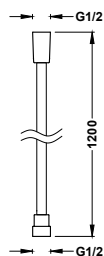

Flexo satinado

Long.: 1,20 m. Diámetro: Ø 14,5 mm. Giratorio antitorsión.

913460912

25,00

913460912NM 38,00

913460912BM 38,00

913460912AC 38,00

913460912KM 38,00

913460912KMB 42,00

913460912VO 42,00 ⁽ⁿ⁾

913460912CA 42,00 ⁽ⁿ⁾

913460912GR 42,00 ⁽ⁿ⁾

913460912OR 59,00

913460912OM 59,00

913460912OPM 59,00

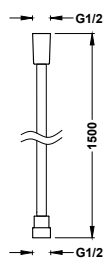

Flexo satinado

Long.: 1,50 m. Diámetro: Ø 14,5 mm. Giratorio antitorsión.

913460915

25,00

913460915NM 38,00

913460915BM 38,00

913460915AC 38,00

913460915KM 38,00

913460915KMB 42,00

913460915VO 42,00 ⁽ⁿ⁾

913460915CA 42,00 ⁽ⁿ⁾

913460915GR 42,00 ⁽ⁿ⁾

913460915OR 59,00

913460915OM 59,00

913460915OPM 59,00

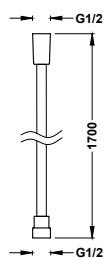

Flexo satinado

Long.: 1,70 m. Diámetro: Ø 14,5 mm. Giratorio antitorsión.

9134609

26,00

9134609NM 40,00

9134609BM 40,00

9134609AC 40,00

9134609KM 40,00

9134609KMB 44,00

9134609VO 44,00 ⁽ⁿ⁾

9134609CA 44,00 ⁽ⁿ⁾

9134609GR 44,00 ⁽ⁿ⁾

9134609OR 62,00

9134609OM 62,00

9134609OPM 62,00

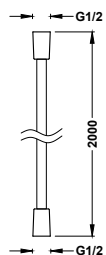

Flexo satinado

Long: 2,00 m. Diámetro: Ø 14,5 mm. Giratorio antitorsión.

913460920

26,00

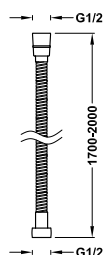

Flexo metálico extensible

Long: 1,70 m. Diámetro: Ø 14 mm. Material: Acero inoxidable.

9134630

16,00

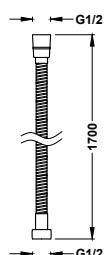

Flexo metálico reforzado

Long: 1,70 m. Tuerca cónica con junta tórica y arandela prisionera en racor. Garantía de diez años.

9134828

19,00

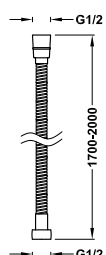

Flexo metálico reforzado y extensible

Long: 1,70 m. Tuerca cónica con junta tórica y arandela prisionera en racor. Garantía de diez años.

913483080

21,00

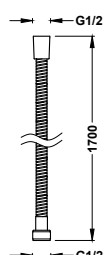

Flexo metálico

Long: 1,70 m.

9134830053

88,00

913483005LM

88,00

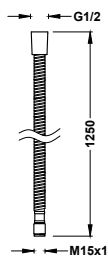

Flexo metálico reforzado

Long.: 1,25 m. Diámetro: Ø 12 mm. Para ref.: 03044401, 03944401, 06944401.

9134867

35,00

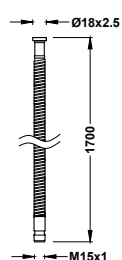

Flexo metálico

Long.: 1,70 m. Diámetro: Ø 12 mm. Para ref.: 114444, 162437, 162438, 181437, 181438, 56243703.

9134712

31,00

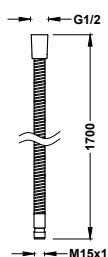

Flexo metálico reforzado

Long.: 1,70 m. Tuerca cónica con junta tórica y arandela prisionera en racor. Garantía de diez años. Para ref.: 006161xx, 06116101, 062161xx, 08115001, 08116103, 09286570, 10616102, 10716102, 162161, 163145, 169145, 200162xx, 202161xx, 20266102, 203161xx, 205161xx, 20725207, 20735207, 211161xx, 26215001.

9134881

35,00

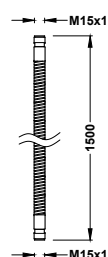

Flexo metálico

Long.: 1,50 m. Para ref.: 24214501, 24214601, 24214602.

9134731

35,00

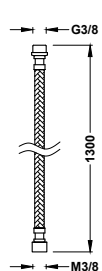

Flexo para ducha de peluquería

Long.: 1,30 m. Para ref.: 72450. Material: Nylon negro.

9134887

37,00



Barras deslizantes

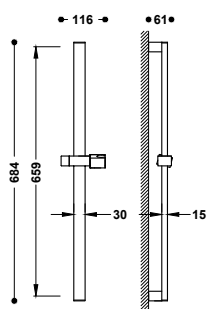

Barra deslizante para ducha

Barra de ducha de latón: long. 659 mm. Soporte deslizante y orientable para ducha de mano.

134516

73,00

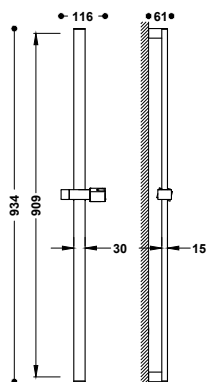

Barra deslizante para ducha

Barra de ducha de latón: long. 909 mm. Soporte deslizante y orientable para ducha de mano.

134517

107,00

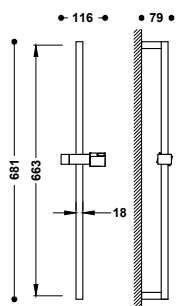

Barra deslizante para ducha

Barra de ducha de latón: long. 663 mm. Soporte deslizante y orientable para ducha de mano.

107922

73,00

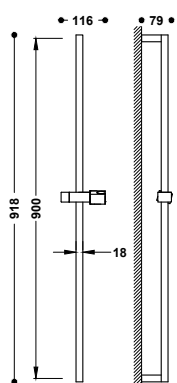

Barra deslizante para ducha

Barra de ducha de latón: long. 900 mm. Soporte deslizante y orientable para ducha de mano.

134520

107,00

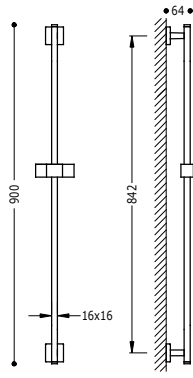

Barra deslizante para ducha

Barra de ducha de latón: long. 842 mm. Soporte deslizante y orientable para ducha de mano.

■ 107935

149,00

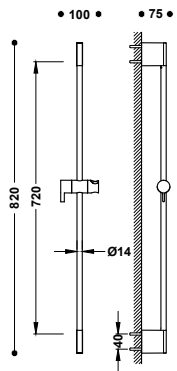

Barra deslizante para ducha

Barra de ducha: long. 820 mm y Ø 14 mm. Soporte deslizante y orientable para ducha de mano.

■ 03463701

92,00

■ 03463701NM 143,00

■ 03463701BM 143,00

■ 03463701AC 143,00

■ 03463701KMB 156,00

■ 03463701VO 156,00 (n)

■ 03463701CA 156,00 (n)

■ 03463701GR 156,00 (n)

■ 03463701OM 221,00

■ 03463701OPM 221,00

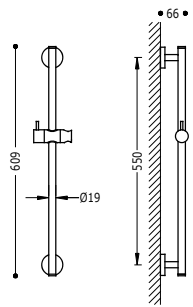

Barra deslizante para ducha

Barra de ducha: long. 550 mm y Ø 19 mm. Soporte deslizante y orientable para ducha de mano.

■ 134618

56,00

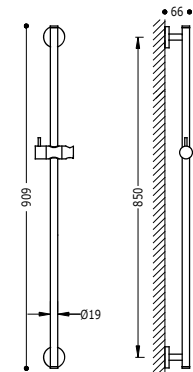

Barra deslizante para ducha

Barra de ducha: long. 850 mm y Ø 19 mm. Soporte deslizante y orientable para ducha de mano.

■ 134619

75,00

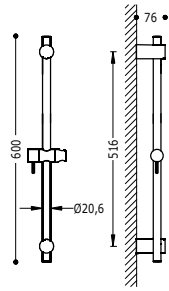

Barra deslizante para ducha

■ 161835

41,00

Barra de ducha con fijaciones regulables en altura: long. 516 mm y Ø 20,6 mm. Soporte deslizante y orientable para ducha de mano.

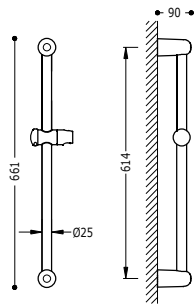

Barra deslizante para ducha

■ 143835

27,00

Barra de ducha: long. 614 mm y Ø 25 mm. Soporte deslizante y orientable para ducha de mano.

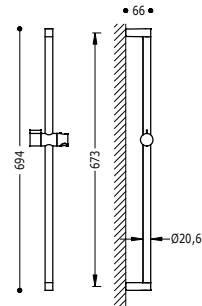

Barra deslizante para ducha

■ 03463706

35,00

Barra de ducha: long. 673 mm y Ø 20,6 mm. Soporte deslizante y orientable para ducha de mano.

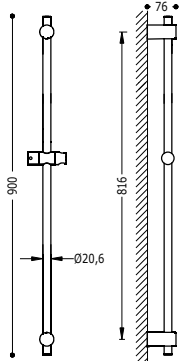

Barra deslizante para ducha

■ 161838

63,00

Barra de ducha con fijaciones regulables en altura: long. 816 mm y Ø 20,6 mm. Soporte deslizante y orientable para ducha de mano.

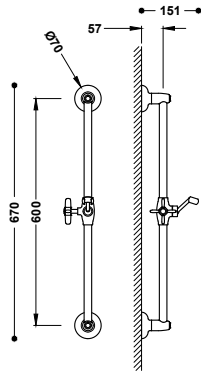

Barra deslizante para ducha

Barra de ducha: 600 mm y \varnothing 20,6 mm. Soporte deslizante y orientable para ducha de mano.

24273201	231,00
24273201AC	358,00
24273201LM	358,00

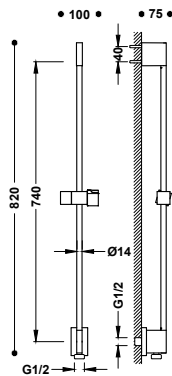

Barra deslizante para ducha con toma de agua a pared

Barra de ducha: 740 mm y \varnothing 14 mm. Soporte deslizante y orientable para ducha de mano.

03493299	159,00
03493299NM	247,00
03493299BM	247,00
03493299AC	247,00
03493299KMB	271,00
03493299VO	271,00 (n)
03493299CA	271,00 (n)
03493299GR	271,00 (n)
03493299OM	383,00
03493299OPM	383,00

R1/2" G

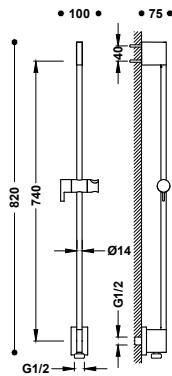

Barra deslizante para ducha con toma de agua a pared

Barra de ducha: 740 mm y \varnothing 14 mm. Soporte deslizante y orientable para ducha de mano.

03493199	152,00
03493199NM	236,00
03493199BM	236,00
03493199AC	236,00
03493199KMB	258,00
03493199VO	258,00 (n)
03493199CA	258,00 (n)
03493199GR	258,00 (n)
03493199OM	365,00
03493199OPM	365,00

R1/2" G

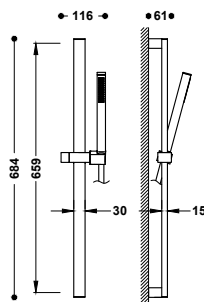

Conjunto de barra de ducha

Barra de ducha de latón: long. 659 mm. Soporte deslizante y orientable para ducha de mano. Ducha de mano anticálcarea de latón. Flexo satinado.

03452602	126,00
----------	--------

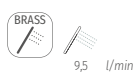

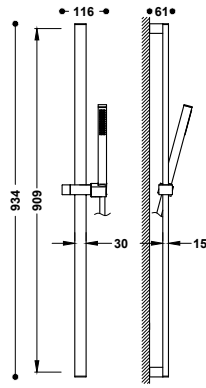

Conjunto de barra de ducha

03452702

166,00

Barra de ducha de latón: long. 909 mm. Soporte deslizante y orientable para ducha de mano. Ducha de mano anticalcárea de latón. Flexo satinado.

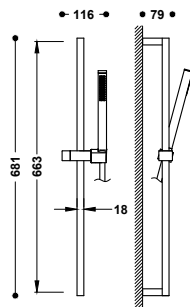

Conjunto de barra de ducha

03433603

126,00

Barra de ducha de latón: long. 663 mm. Soporte deslizante y orientable para ducha de mano. Ducha de mano anticalcárea de latón. Flexo satinado.

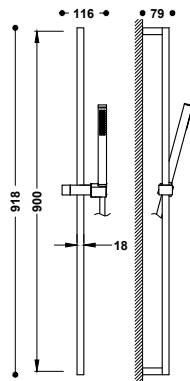

Conjunto de barra de ducha

03433604

166,00

Barra de ducha de latón: long. 900 mm. Soporte deslizante y orientable para ducha de mano. Ducha de mano anticalcárea de latón. Flexo satinado.

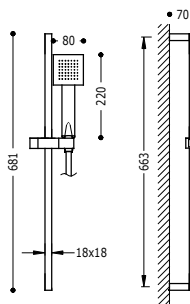

Conjunto de barra de ducha

134512

112,00

Barra de ducha de latón: long. 663 mm. Soporte deslizante y orientable para ducha de mano. Ducha de mano anticalcárea. Flexo satinado.

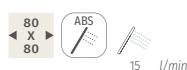

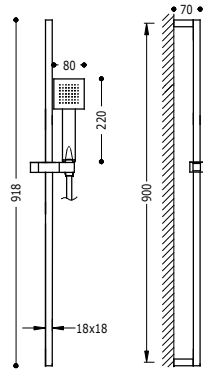

Conjunto de barra de ducha

Barra de ducha de latón: long. 900 mm. Soporte deslizante y orientable para ducha de mano. Ducha de mano anticalcárea. Flexo satinado.

134522

151,00

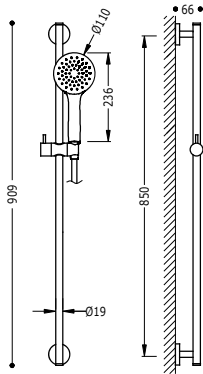

Conjunto de barra de ducha

Barra de ducha: long. 850 mm y Ø 19 mm. Soporte deslizante y orientable para ducha de mano. Ducha de mano anticalcárea. Flexo satinado.

06192801

123,00

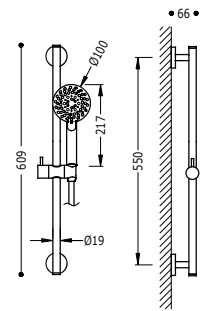

Conjunto de barra de ducha

Barra de ducha: long. 550 mm y Ø 19 mm. Soporte deslizante y orientable para ducha de mano. Ducha de mano anticalcárea: Ø 100 mm. (3 funciones). Flexo satinado.

134628

131,00

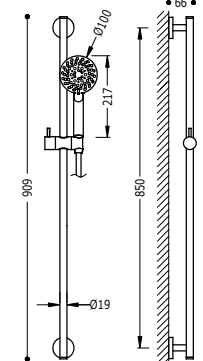
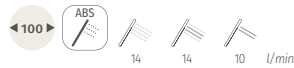

Conjunto de barra de ducha

Barra de ducha: long. 850 mm y Ø 19 mm. Soporte deslizante y orientable para ducha de mano. Ducha de mano anticalcárea: Ø 100 mm. (3 funciones). Flexo satinado.

134629

147,00



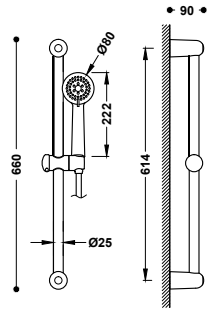

Conjunto de barra de ducha

Barra de ducha: long. 614 mm y \varnothing 25 mm. Soporte deslizante y orientable para ducha de mano. Ducha de mano anticalcárea: \varnothing 80 mm. (2 funciones). Flexo satinado.

143836

67,00

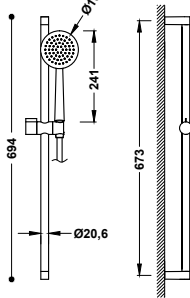

Conjunto de barra de ducha

Barra de ducha: long. 673 mm y \varnothing 20,6 mm. Soporte deslizante y orientable para ducha de mano. Ducha de mano anticalcárea. Flexo satinado.

03463709

72,00

03463709NM

111,00

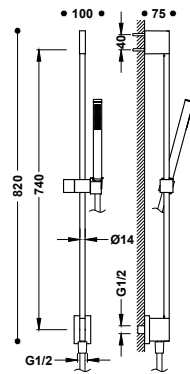

Conjunto de barra de ducha con toma de agua a pared

Barra de ducha: 820 mm y \varnothing 14 mm. Soporte deslizante y orientable para ducha de mano. Ducha de mano anticalcárea de latón. Flexo satinado.

03493201

218,00

03493201NM

338,00

03493201BM

338,00

03493201AC

338,00

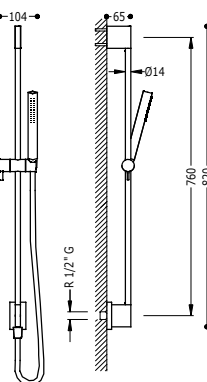

Conjunto de barra de ducha con toma de agua a pared

Barra de ducha: 760 mm y \varnothing 14 mm. Soporte deslizante y orientable para ducha de mano. Ducha de mano anticalcárea de latón. Flexo satinado.

03493101

211,00

03493101NM

327,00

03493101BM

327,00

03493101AC

327,00

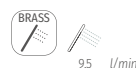

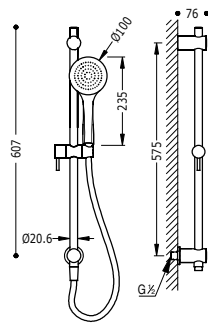

Conjunto de barra de ducha con toma de agua a pared

06193103

140,00

Soporte con toma de agua a pared. Barra de ducha: long. 575 mm y Ø 20,6 mm. Soporte deslizante y orientable para ducha de mano. Ducha de mano anticalcárea. Flexo satinado.

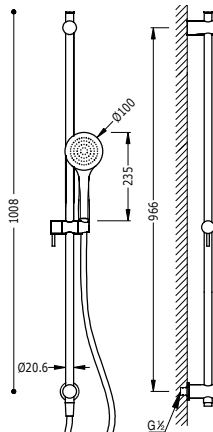

Conjunto de barra de ducha con toma de agua a pared

06193105

162,00

Soporte con toma de agua a pared. Barra de ducha: long. 966 mm y Ø 20,6 mm. Soporte deslizante y orientable para ducha de mano. Ducha de mano anticalcárea. Flexo satinado.

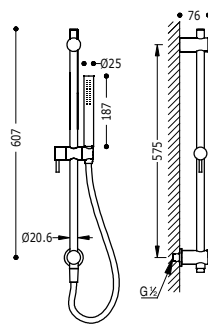

Conjunto de barra de ducha con toma de agua a pared

06193102

143,00

Soporte con toma de agua a pared. Barra de ducha: long. 575 mm y Ø 20,6 mm. Soporte deslizante y orientable para ducha de mano. Ducha de mano anticalcárea de latón. Flexo satinado.

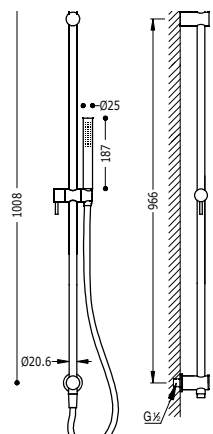
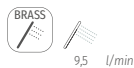

Conjunto de barra de ducha con toma de agua a pared

06193104

166,00

Soporte con toma de agua a pared. Barra de ducha: long. 966 mm y Ø 20,6 mm. Soporte deslizante y orientable para ducha de mano. Ducha de mano anticalcárea de latón. Flexo satinado.



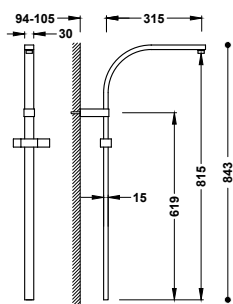

Barra de ducha adaptable a grifo termostático mural con conexión compatible

A completar con el resto de elementos de ducha.

03463506	154,00
03463506NM	239,00
03463506BM	239,00
03463506AC	239,00
03463506KMB	262,00
03463506VO	262,00 (n)
03463506CA	262,00 (n)
03463506GR	262,00 (n)
03463506OM	370,00
03463506OPM	370,00

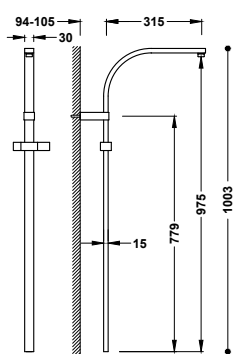

Barra de ducha larga adaptable a grifo termostático mural con conexión compatible

A completar con el resto de elementos de ducha.

03463505	165,00
03463505NM	255,00
03463505BM	255,00
03463505AC	255,00
03463505KMB	280,00
03463505VO	280,00 (n)
03463505CA	280,00 (n)
03463505GR	280,00 (n)
03463505OM	410,00
03463505OPM	410,00

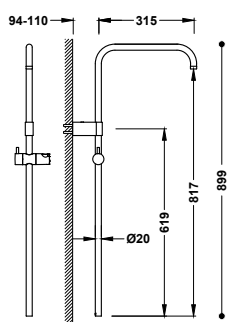

Barra de ducha adaptable a grifo termostático mural con conexión compatible

A completar con el resto de elementos de ducha.

03463502	111,00
03463502NM	172,00
03463502BM	172,00
03463502AC	172,00
03463502KMB	189,00
03463502VO	189,00 (n)
03463502CA	189,00 (n)
03463502GR	189,00 (n)
03463502OM	267,00
03463502OPM	267,00

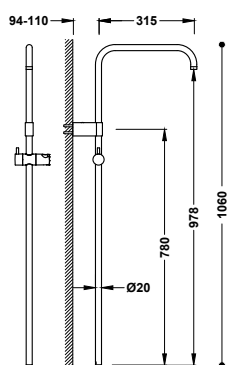

Barra de ducha larga adaptable a grifo termostático mural con conexión compatible

A completar con el resto de elementos de ducha.

03463501	122,00
03463501NM	189,00
03463501BM	189,00
03463501AC	189,00
03463501KMB	207,00
03463501VO	207,00 (n)
03463501CA	207,00 (n)
03463501GR	207,00 (n)
03463501OM	293,00
03463501OPM	293,00

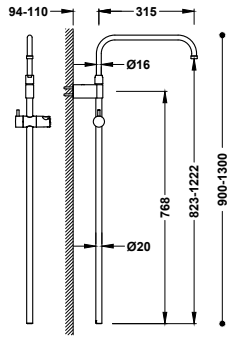

Barra de ducha telescópica adaptable a grifo termostático mural con conexión compatible
A completar con el resto de elementos de ducha.

■	03464501	155,00
■	03464501NM	240,00
■	03464501BM	240,00
■	03464501AC	240,00
■	03464501KMB	264,00
■	03464501VO	264,00 (n)
■	03464501CA	264,00 (n)
■	03464501GR	264,00 (n)
■	03464501OM	372,00
■	03464501OPM	372,00

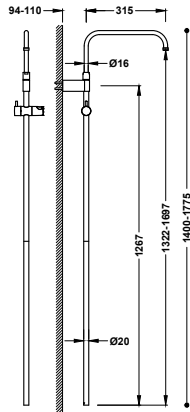

Barra de ducha telescópica adaptable a grifo termostático mural con conexión compatible
A completar con el resto de elementos de ducha.

■	03464502	171,00
---	----------	--------



Kits de ducha

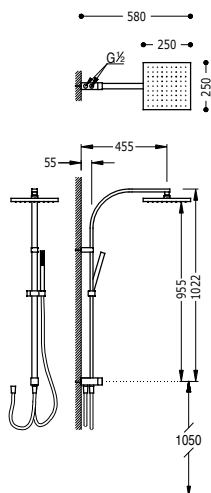

Conjunto de ducha adaptable a cualquier grifo

107926

401,00

- Con inversor integrado en la barra de ducha.
- Rociador de ducha orientable de acero inoxidable: 250x250 mm.
- Soporte deslizante y orientable para ducha de mano.
- Ducha de mano anticalcárea de latón.
- Flexo satinado.

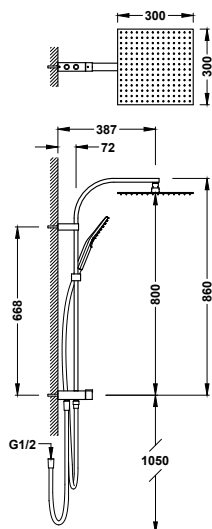

Conjunto de ducha adaptable a cualquier grifo

19063504

373,00

19063504NM

579,00

19063504BM

579,00

19063504AC

579,00

19063504OM

1.175,00

- Con inversor integrado en la barra de ducha.
- Rociador de ducha orientable de acero inoxidable: 300x300 mm.
- Soporte deslizante y orientable para ducha de mano.
- Ducha de mano anticalcárea: 96x110 mm. (3 funciones).
- Flexo satinado.

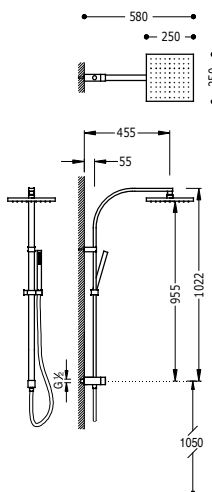

Conjunto de barra de ducha sin grifo con toma de agua y rociador

107131

399,00

- Con inversor integrado en la barra de ducha.
- Rociador de ducha orientable de acero inoxidable: 250x250 mm.
- Soporte deslizante y orientable para ducha de mano.
- Ducha de mano anticalcárea de latón.
- Flexo satinado.



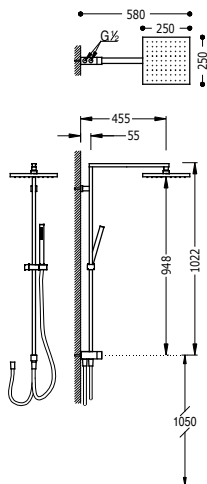

Conjunto de ducha adaptable a cualquier grifo

- Con inversor integrado en la barra de ducha.
- Rociador de ducha orientable de acero inoxidable: 250x250 mm.
- Soporte deslizante y orientable para ducha de mano.
- Ducha de mano anticalcárea de latón.
- Flexo satinado.

107476

404,00

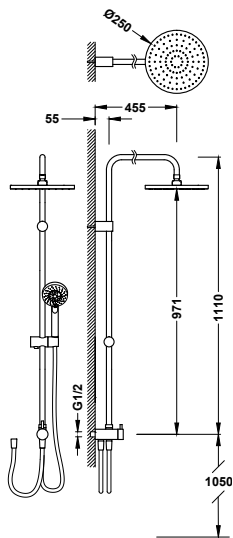

Conjunto de ducha adaptable a cualquier grifo

- Con inversor integrado en la barra de ducha.
- Rociador de ducha orientable de acero inoxidable: Ø 250 mm.
- Soporte deslizante y orientable para ducha de mano.
- Ducha de mano anticalcárea: Ø 100 mm.
- Flexo satinado.

161475

275,00

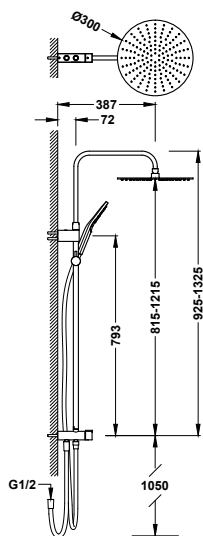

Conjunto de ducha adaptable a cualquier grifo

- Con inversor integrado en la barra de ducha.
- Barra de ducha telescópica.
- Rociador de ducha orientable de acero inoxidable: Ø 300 mm.
- Soporte deslizante y orientable para ducha de mano.
- Ducha de mano anticalcárea: Ø 110 mm. (3 funciones).
- Flexo satinado.

19063502 387,00

19063502NM 600,00

19063502BM 600,00

19063502KMB 658,00

19063502VO 658,00 (n)

19063502CA 658,00 (n)

19063502GR 658,00 (n)

19063502OM 1.075,00

19063502OPM 1.075,00



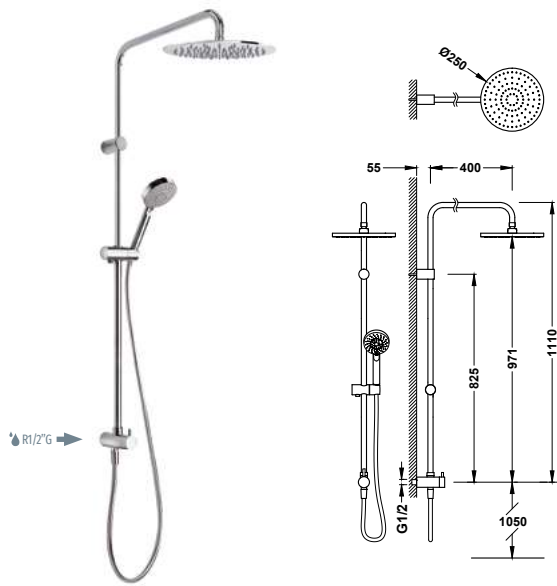

Conjunto de barra de ducha sin grifo con toma de agua y rociador

06163505

273,00

- Con inversor integrado en la barra de ducha.
- Rociador de ducha orientable de acero inoxidable: Ø 250 mm.
- Soporte deslizante y orientable para ducha de mano.
- Ducha de mano anticalcárea: Ø 100 mm.
- Flexo satinado.

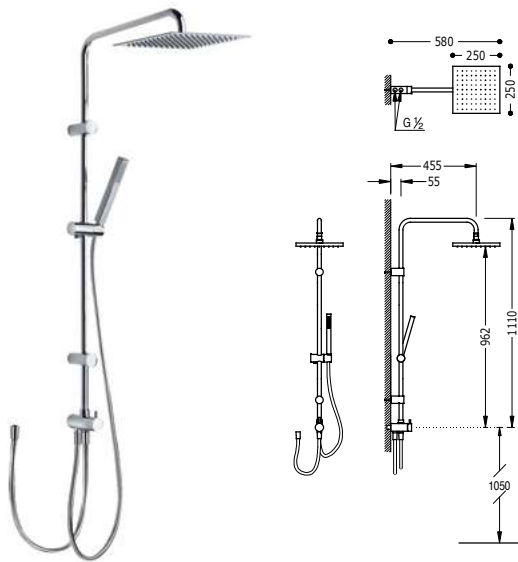

Conjunto de ducha adaptable a cualquier grifo

06163506

360,00

- Con inversor integrado en la barra de ducha.
- Rociador de ducha orientable de acero inoxidable: 250x250 mm.
- Soporte deslizante y orientable para ducha de mano.
- Ducha de mano anticalcárea de latón.
- Flexo satinado.

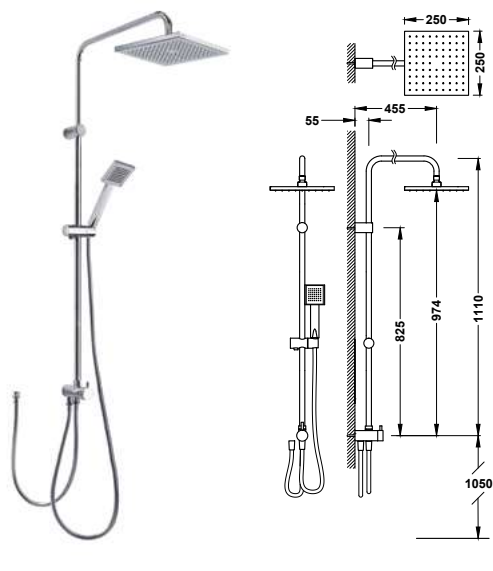

Conjunto de ducha adaptable a cualquier grifo

20047501

270,00

- Con inversor integrado en la barra de ducha.
- Rociador de ducha orientable: 250x250 mm.
- Soporte deslizante y orientable para ducha de mano.
- Ducha de mano anticalcárea: 80x80 mm.
- Flexo metálico reforzado.

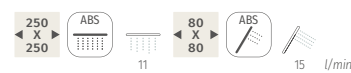

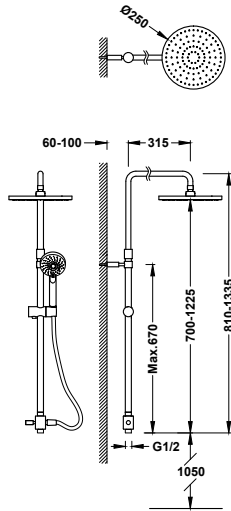

Conjunto de barra de ducha sin grifo con toma de agua y rociador

06163509

332,00

- Con inversor integrado en la barra de ducha.
- Barra de ducha telescópica.
- Rociador de ducha orientable de acero inoxidable: Ø 250 mm.
- Soporte deslizante y orientable para ducha de mano.
- Ducha de mano anticalcárea: Ø 100 mm.
- Flexo satinado.



Soportes orientables

Soporte orientable para ducha de mano

Material: Latón.

107839

33,00

107839NM 51,00

107839BM 51,00

50783903 51,00

107839OR 80,00

107839OM 80,00

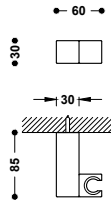

Soporte orientable para ducha de mano

Material: Latón.

161839

31,00

06183901NM 48,00

06183901BM 48,00

06183901AC 48,00

06183901KM 48,00

06183901KMB 53,00

06183901VO 53,00 ⁽ⁿ⁾

06183901CA 53,00 ⁽ⁿ⁾

06183901GR 53,00 ⁽ⁿ⁾

06183901OR 74,00

06183901OM 74,00

06183901OPM 74,00

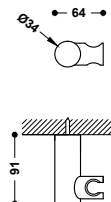

Soporte orientable para ducha de mano

Material: Latón.

29963910

43,00

29963910AC 66,00

29963910OR 103,00

29963910LM 66,00

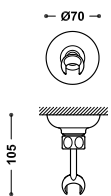

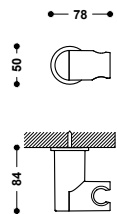
		<p>Soporte orientable para ducha de mano</p>	<p>■ 29963901</p>	<p>11,00</p>
-----------------------------------------------------------------------------------	-----------------------------------------------------------------------------------	----------------------------------------------	-------------------	--------------

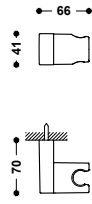
		<p>Soporte orientable para ducha de mano</p>	<p>■ 29963928</p>	<p>7,00</p>
-----------------------------------------------------------------------------------	-----------------------------------------------------------------------------------	----------------------------------------------	-------------------	-------------

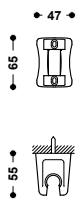
		<p>Soporte articulado con 3 posiciones para ducha de mano</p>	<p>■ 134215023</p>	<p>7,00</p>
-------------------------------------------------------------------------------------	-------------------------------------------------------------------------------------	---------------------------------------------------------------	--------------------	-------------

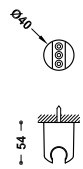
		<p>Soporte fijo para ducha de mano</p>	<p>■ 9134841</p>	<p>11,00</p>
-------------------------------------------------------------------------------------	-------------------------------------------------------------------------------------	----------------------------------------	------------------	--------------

Soportes con toma a pared

		<p>Soporte fijo con toma de agua para ducha de mano y flexo</p>	<p>■ 20718221</p>	<p>80,00</p>
		<p>Válvula antirretorno. Con protección contra golpes. Material: Latón.</p>	<p>■ 20718221NM</p>	<p>124,00</p>
			<p>■ 20718221BM</p>	<p>124,00</p>
			<p>■ 20718221AC</p>	<p>124,00</p>
			<p>■ 20718221OR</p>	<p>193,00</p>
			<p>■ 20718221OM</p>	<p>193,00</p>
			<p>■ 20718221OPM</p>	<p>193,00</p>



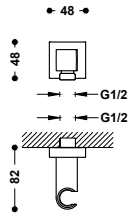
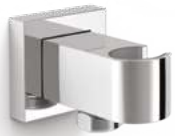

Soporte fijo con toma de agua para ducha de mano y flexo

Válvula antirretorno. Con protección contra golpes.



20218221	51,00
20218221NM	80,00
20218221BM	80,00
20218221AC	80,00
20218221OR	123,00
20218221OM	123,00

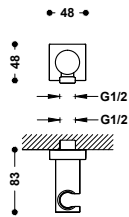

Soporte fijo con toma de agua para ducha de mano y flexo

Válvula antirretorno. Con protección contra golpes.



21118221	67,00
21118221NM	104,00
21118221BM	104,00
21118221AC	104,00
21118221KM	104,00
21118221KMB	114,00
21118221VO	114,00 (n)
21118221CA	114,00 (n)
21118221GR	114,00 (n)
21118221OR	161,00
21118221OM	161,00
21118221OPM	161,00

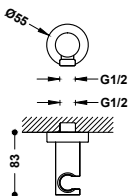

Soporte fijo con toma de agua para ducha de mano y flexo

Válvula antirretorno. Con protección contra golpes.



26118221	45,00
26118221NM	70,00
26118221BM	70,00
26118221AC	70,00
26118221KM	70,00
26118221KMB	76,00
26118221VO	76,00 (n)
26118221CA	76,00 (n)
26118221GR	76,00 (n)
26118221OR	108,00
26118221OM	108,00
26118221OPM	108,00

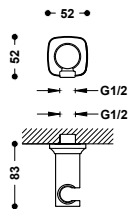

Soporte fijo con toma de agua para ducha de mano y flexo

Válvula antirretorno. Con protección contra golpes.



(n)

22218201	50,00
22218201NM	78,00
22218201BM	78,00
22218201AC	78,00
22218201KMB	85,00
22218201CA	85,00
22218201OM	120,00

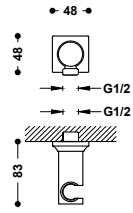

Soporte fijo con toma de agua para ducha de mano y flexo
 Válvula antirretorno. Con protección contra golpes.

■	22118201	50,00
■	22118201NM	78,00
■	22118201BM	78,00
■	22118201AC	78,00
■	22118201KM	78,00
■	22118201KMB	85,00
■	22118201VO	85,00
■	22118201CA	85,00
■	22118201GR	85,00
■	22118201OM	120,00
■	22118201OPM	120,00



n

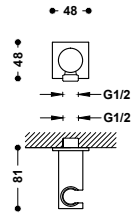

Soporte fijo con toma de agua para ducha de mano y flexo
 Válvula antirretorno. Con protección contra golpes.

■	21618221	47,00
---	----------	-------

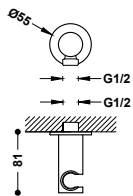

Soporte fijo con toma de agua para ducha de mano y flexo
 Válvula antirretorno. Con protección contra golpes.

■	21518221	45,00
---	----------	-------

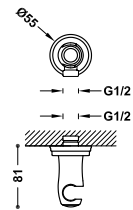

Soporte fijo con toma de agua para ducha de mano y flexo
 Con toma de agua a pared.

■	24218201	76,00
■	24218201AC	118,00
■	24218201OR	182,00
■	24218201LM	118,00

Codo adaptador a pared

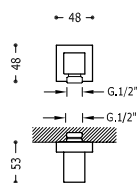

Codo con toma a pared para flexo

Con toma de agua a pared G1/2.

■ 00618301	67,00
■ 00618301NM	104,00

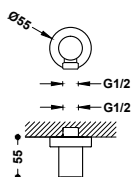

Codo con toma a pared para flexo

Con toma de agua a pared G1/2.

■ 20518301	37,00
■ 20518301NM	58,00

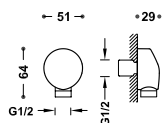

Codo con toma a pared para flexo

Con toma de agua a pared G1/2.

■ 134757	25,00
----------	-------

Jets

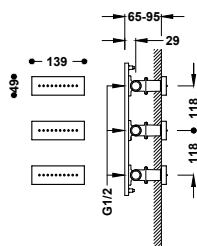

3 jets empotrados de hidromasaje

Con perfil de instalación incluido. Material: Latón. Medida: 139x49 mm.

■ 29951504	742,00
■ 29951504NM	1.149,00
■ 29951504BM	1.149,00
■ 29951504AC	1.149,00
■ 29951504OR	1.780,00
■ 29951504OM	1.780,00

7,9 l/min

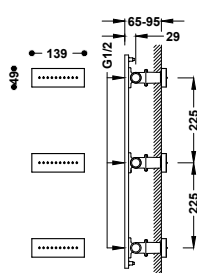

3 jets empotrados de hidromasaje

Con perfil de instalación incluido. Material: Latón. Medida: 139x49 mm.

■ 29951505	759,00
■ 29951505NM	1.176,00
■ 29951505BM	1.176,00
■ 29951505AC	1.176,00
■ 29951505OR	1.821,00
■ 29951505OM	1.821,00

7,9 l/min



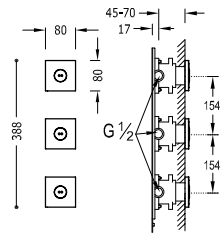

3 jets empotrados giratorios de hidromasaje
Con perfil de instalación incluido. Medida: 80x80 mm.

■ 29951506 449,00

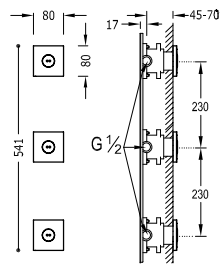

3 jets empotrados giratorios de hidromasaje
Con perfil de instalación incluido. Medida: 80x80 mm.

■ 29951507 467,00

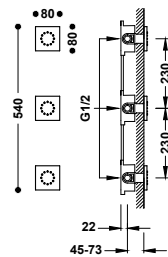

3 jets empotrados de hidromasaje
Con perfil de instalación incluido. Medida: 80x80 mm.

- 13451501 506,00
- 13451501NM 784,00
- 13451501BM 784,00
- 13451501AC 784,00
- 13451501KM 784,00
- 13451501KMB 860,00
- 13451501VO 860,00 (n)
- 13451501CA 860,00 (n)
- 13451501GR 860,00 (n)
- 13451501OR 1.215,00
- 13451501OM 1.215,00
- 13451501OPM 1.215,00

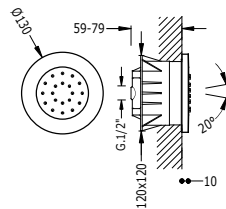

Jet empotrado de hidromasaje
Con rótula orientable. 1 tipo de chorro. Incluye un sistema antica, válvula antirretorno y limitador de caudal: 5 l/min.

■ 9161515 438,00



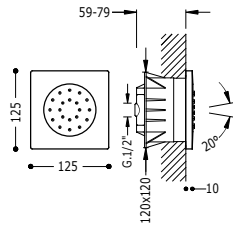

Jet empotrado de hidromasaje

■ 9107515

143,00

Con rótula orientable. 1 tipo de chorro. Incluye un sistema antical, válvula antiretorno y limitador de caudal: 5 l/min.

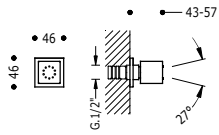

Jet de hidromasaje

■ 9134515

64,00

Con rótula orientable. 1 tipo de chorro. Incluye un sistema antical, válvula antiretorno y limitador de caudal: 5 l/min. Material: Latón.

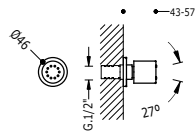

Jet de hidromasaje

■ 9134415

48,00

Con rótula orientable. 1 tipo de chorro. Incluye un sistema antical, válvula antiretorno y limitador de caudal: 5 l/min. Material: Latón.

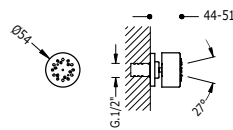

Jet de hidromasaje

■ 9134915

39,00

Con rótula orientable. 2 funciones. Caudal: 6 l/min y 4,5 l/min.

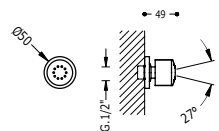

Jet de hidromasaje

■ 9134615

31,00

Con rótula orientable. 1 tipo de chorro. Caudal: 4 l/min.



Grifos para WC

Sustituye el bidé y aprovecha espacio

Sustituye el bidé tradicional por una solución práctica y elegante que aprovecha el espacio del inodoro. De instalación sencilla y diseño compacto, incorpora sistema de cierre de seguridad y control de temperatura, ofreciendo comodidad e higiene sin ocupar espacio extra.





Monomando mezclador empotrado con soporte de ducha integrada

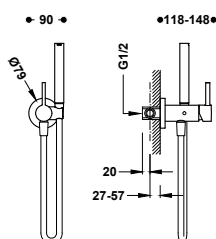

Grifo monomando empotrado con ducha para inodoro
 Con agua fría y caliente. Ducha de mano con racor limitador a 5 l/min. y sistema antigoteo. Soporte fijo para la ducha de mano instalable a derecha o izquierda. Flexo satinado.

134123	203,00
134123NM	315,00
134123BM	315,00
134123AC	315,00
134123KM	315,00
134123KMB	346,00
134123VO	346,00 (n)
134123CA	346,00 (n)
134123GR	346,00 (n)
134123OR	488,00
134123OM	488,00
134123OPM	488,00

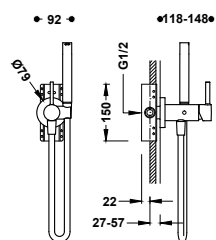

Grifo monomando empotrado con ducha para inodoro
 Opción para paredes de Pladur. Con agua fría y caliente. Ducha de mano con racor limitador a 5 l/min. y sistema antigoteo. Soporte fijo para la ducha de mano instalable a derecha o izquierda. Flexo satinado.

134122	246,00
134122NM	381,00
134122BM	381,00
134122AC	381,00



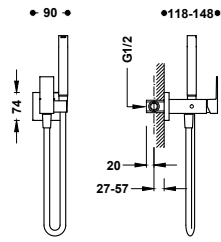

Grifo monomando empotrado con ducha para inodoro

Con agua fría y caliente. Ducha de mano con racor limitador a 5 l/min. y sistema antigoteo. Soporte fijo para la ducha de mano instalable a derecha o izquierda. Flexo satinado.

00612301	214,00
00612301NM	332,00
00612301AC	332,00
00612301KMB	364,00 ⁽ⁿ⁾
00612301OM	514,00

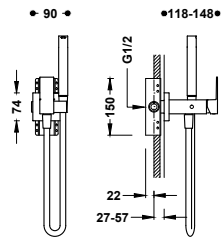

Grifo monomando empotrado con ducha para inodoro

Opción para paredes de Pladur. Con agua fría y caliente. Ducha de mano con racor limitador a 5 l/min. y sistema antigoteo. Soporte fijo para la ducha de mano instalable a derecha o izquierda. Flexo satinado.

00612302	257,00
00612302NM	398,00
00612302AC	398,00
00612302KMB	437,00 ⁽ⁿ⁾

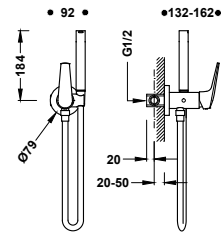

Grifo monomando empotrado con ducha para inodoro

Con agua fría y caliente. Ducha de mano con racor limitador a 5 l/min. y sistema antigoteo. Soporte fijo para la ducha de mano instalable a derecha o izquierda. Flexo satinado.

28112301	193,00
28112301KMB	327,00 ⁽ⁿ⁾

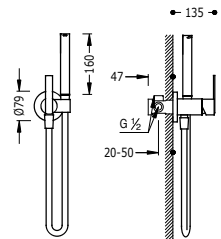

Grifo monomando empotrado con ducha para inodoro

Con agua fría y caliente. Ducha de mano con racor limitador a 5 l/min. y sistema antigoteo. Soporte fijo para la ducha de mano instalable a derecha o izquierda. Flexo satinado.

181223	195,00
--------	--------



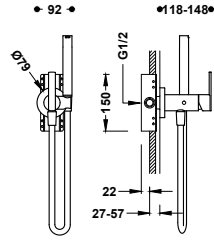

Grifo monomando empotrado con ducha para inodoro

■ 181222

243,00

Opción para paredes de Pladur. Con agua fría o caliente. Ducha de mano con racor limitador a 5 l/min. y sistema antigoteo. Soporte fijo para la ducha de mano instalable a derecha o izquierda. Flexo satinado.



Accesorio porta toallas para grifo con ducha para inodoro

Soporte instalable a derecha o izquierda (para ref.: 134122, 134123, 181122, 181123, 181222, 181223, 20522201, 20522301). Long: 180 mm.

■ 03412401

40,00

■ 03412401NM

61,00

■ 03412401BM

61,00

■ 03412401AC

61,00

■ 03412401KM

61,00

■ 03412401KMB

67,00

■ 03412401VO

67,00 ⁽ⁿ⁾

■ 03412401CA

67,00 ⁽ⁿ⁾

■ 03412401GR

67,00 ⁽ⁿ⁾

■ 03412401OR

95,00

■ 03412401OM

95,00

■ 03412401OPM

95,00

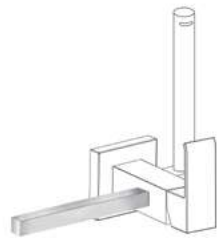

Accesorio porta toallas para grifo con ducha para inodoro

Soporte instalable a derecha o izquierda (para ref.: 00612301, 00612302). Long: 180 mm.

■ 03412402

50,00

■ 03412402NM

78,00

■ 03412402AC

78,00

■ 03412402OM

121,00

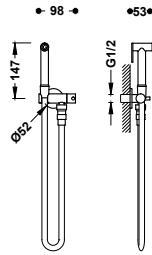

Grifo monomando empotrado con ducha para inodoro

24112350	70,00
24112350NM	109,00
24112350AC	109,00
24112350KM	109,00
24112350KMB	119,00
24112350VO	119,00
24112350CA	119,00
24112350GR	119,00
24112350OR	168,00
24112350OM	168,00
24112350OPM	168,00

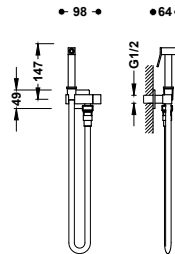

Grifo monomando empotrado con ducha para inodoro

24112351	70,00
24112351NM	109,00
24112351AC	109,00
24112351KM	109,00
24112351KMB	119,00
24112351VO	119,00
24112351CA	119,00
24112351GR	119,00
24112351OR	168,00
24112351OM	168,00
24112351OPM	168,00

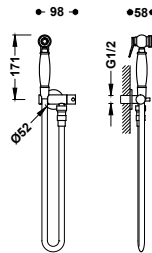

Grifo monomando empotrado con ducha para inodoro

24112352	85,00
24112352AC	132,00
24112352LM	132,00
24112352VO	145,00
24112352OR	204,00



Monomando especial de lavabo con una salida específica para la ducha de mano

Instalación sencilla utilizando la toma de agua compartida con el monomando de lavabo.

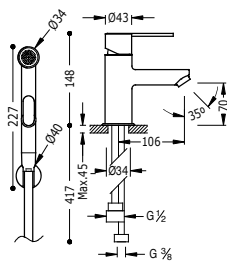

Grifo monomando para lavabo con ducha para inodoro
 Ducha de mano anticalcárea con cierre de caudal. Soporte fijo para ducha de mano. Flexo satinado. Latiguillos de alimentación flexibles G3/8.

181113

208,00

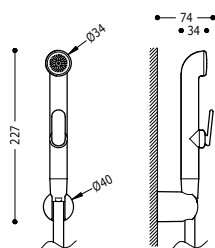

Kit de ducha para grifo monomando para inodoro
 Ducha de mano con cierre de caudal. Soporte fijo para ducha de mano. Flexo satinado. Atención: Recambio solo para bidé ref: 181113.

29995001

41,00

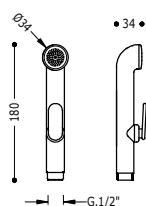

Ducha de mano con cierre para grifo de inodoro
 Con record limitador: 8 l/min. Para ref.: 181113, 29995001.

29911351

17,00





Soluciones empotradas

La grifería empotrada es aquella que se instala de forma interna a la pared, quedando a la vista simplemente la parte esencial.

Este tipo de instalación es perfecta para los cuartos de baño que persigan un diseño más discreto o minimalista, ofreciendo sensación de mayor amplitud y ligereza.

En Tres disponemos de diversos cuerpos internos para empotrar cada tipo de grifería.



- 350 Grifos con toma a suelo
- 351 Grifos murales de lavabo
- 351 Rapid-box
- 351 Therm-box
- 352 Depósitos para grifería de borde de bañera

Diseño invisible, confort absoluto



→60, 66, 75, 82

Grifos con toma a suelo

Grifos para el lavabo o la bañera
instalados con toma a suelo



→351

Lavabos murales

Grifos monomando empotrados
para el lavabo



→258

Rapid-box

Kits monomando empotrados de 1,
2 o 3 vías para la ducha



→220

Therm-box

Kits termostáticos empotrados de 2 vías para la ducha



→210

B-system

Kits termostáticos empotrados de 2, 3 o 4 vías para la ducha



→196

Shower Technology

Kits termostáticos electrónicos de 2, 3 o 4 vías para la ducha

Grifos con toma a suelo

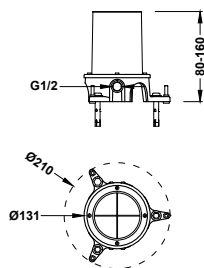

Base de empotramiento para montaje de grifos monomando a suelo
Solo parte empotrable.

26285350

200,00



Compra por separado

Puedes instalar la caja empotrada y, posteriormente, adquirir la parte vista para instalarla cuando esté todo listo. De esta manera, la planificación de la obra se simplifica y se gana en eficacia.

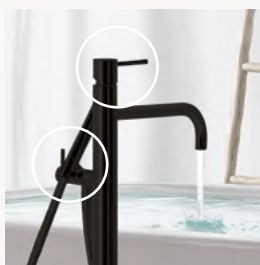

Dos reguladores independientes, uno para llenar la bañera y el otro para la ducha de mano.



El cuerpo empotrado se esconde bajo el suelo y necesita espacio mínimo de 80 mm y uno máximo de 160 mm.



La temperatura del regulador de la ducha está limitada para evitar quemaduras. (Caudal de 7 l/min).



El cuerpo es totalmente estanco, evita las filtraciones de agua y protege contra la humedad.

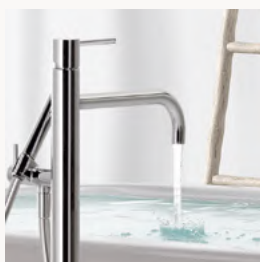

La salida para la bañera permite una temperatura más elevada para mantener más agua caliente dentro de la bañera. (Caudal de 22 l/min).



Una vez instalado el grifo, si no está correctamente alineado, hay la posibilidad de rectificar la orientación del caño en el momento de fijar el grifo.



Soporte de ducha inclinado para evitar el goteo al suelo cuando abrimos o cerramos.

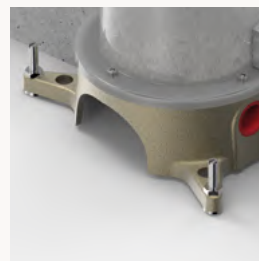

El cuerpo empotrado se puede nivelar durante la instalación para rectificar las irregularidades del suelo.

Grifos murales de lavabo

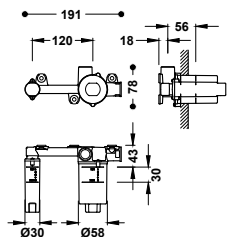

Cuerpo empotrado para grifo de lavabo

Cuerpo empotrado indivisible con amortiguadores acústicos y junta antihumedad.

20830002

90,00



Rapid-box

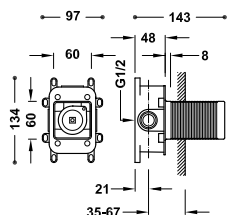

Caja empotrada de 1 vía Rapid-box con grifo monomando para ducha

Cuerpo empotrado con amortiguadores acústicos. Caja de empotrar de ABS. Junta antihumedad.

20827810

85,00

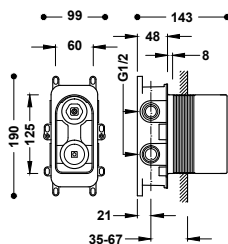

Caja empotrada de 2 vías Rapid-box con grifo monomando para ducha y bañera

Cuerpo empotrado con amortiguadores acústicos. Caja de empotrar de ABS. Junta antihumedad. Distribuidor cerámico de 2 vías.

20828110

95,00

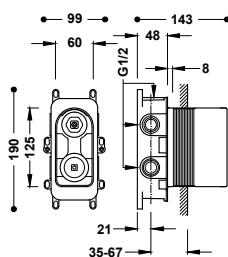

Caja empotrada de 3 vías Rapid-box con grifo monomando para ducha y bañera

Cuerpo empotrado con amortiguadores acústicos. Caja de empotrar de ABS. Junta antihumedad. Distribuidor cerámico de 3 vías.

20827310

100,00



Therm-box

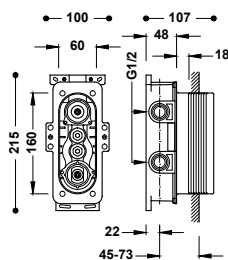

Caja empotrada de 2 vías Therm-box con grifo termostático para ducha y bañera

Cuerpo empotrado con amortiguadores acústicos. Caja de empotrar de ABS. Junta antihumedad. Distribuidor cerámico de 2 vías.

20785001

140,00



Depósitos para grifería de borde de bañera

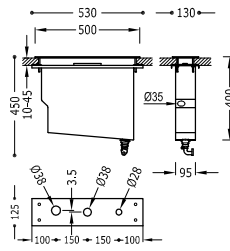

Depósito para grifería de borde de bañera

Fácil montaje superior. Sin registros. Para ref.: 20216103, 20216101.

20224501	444,00
20224501NM	688,00
20224501BM	688,00
20224501AC	688,00
20224501OR	1.066,00
20224501OM	1.066,00

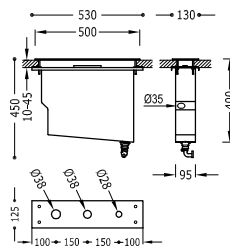

Depósito para grifería de borde de bañera

Fácil montaje superior. Sin registros. Para ref.: 006161xx, 006161xx 205161xx.

20024501	444,00
20024501NM	688,00
20024501BM	688,00
20024501AC	688,00
20024501KM	688,00
20024501KMB	755,00
20024501VO	755,00 (n)
20024501CA	755,00 (n)
20024501GR	755,00 (n)
20024501OR	1.066,00
20024501OM	1.066,00
20024501OPM	1.066,00

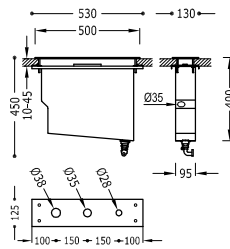

Depósito para grifería de borde de bañera

Fácil montaje superior. Sin registros. Para ref.: 10716102, 10616102.

106245	444,00
--------	--------

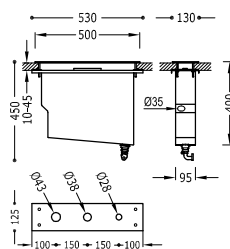

Depósito para grifería de borde de bañera

Fácil montaje superior. Sin registros. Para ref.: 200162xx, 203161xx, 062161xx.

20324501	444,00
20324501NM	688,00
20324501BM	688,00
20324501AC	688,00
20324501OR	1.066,00
20324501OM	1.066,00

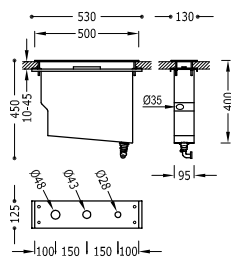

Depósito para grifería de borde de bañera

Fácil montaje superior. Sin registros. Para ref.: 26215001, 162161.

■ 162245

444,00

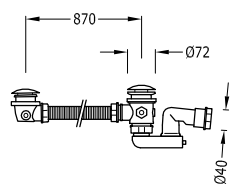

Válvula de desagüe Click-clack para bañera con rebosadero y toma de drenaje

Con toma de drenaje de agua para kit de depósito. Tapón Ø 72 mm.

■ 134445

107,00



Accesorios de baño

Los accesorios de baño Tres completan el espacio con coherencia y funcionalidad. Toalleros, portarrollos, escobilleros y más, fabricados con los mismos estándares de calidad y diseño que el resto de la colección. Porque cada detalle cuenta en un baño bien resuelto.





356 Cuadrado

357 Redondo

358 Clásico

360 Packs

360 Dispensador de jabón

360 Llaves de paso

Cuadrado

Toallero
400 mm.

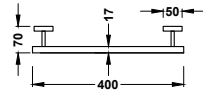

10723601	70,00
10723601NM	108,00
10723601BM	108,00
10723601AC	108,00
10723601KM	108,00
10723601KMB	118,00
10723601VO	118,00 ⁽ⁿ⁾
10723601CA	118,00 ⁽ⁿ⁾
10723601GR	118,00 ⁽ⁿ⁾
10723601OR	167,00
10723601OM	167,00
10723601OPM	167,00

Toallero
600 mm.

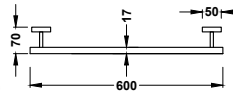

10723603	73,00
10723603NM	113,00
10723603BM	113,00
10723603AC	113,00
10723603KM	113,00
10723603KMB	124,00
10723603VO	124,00 ⁽ⁿ⁾
10723603CA	124,00 ⁽ⁿ⁾
10723603GR	124,00 ⁽ⁿ⁾
10723603OR	175,00
10723603OM	175,00
10723603OPM	175,00

Portarrollos sin tapa

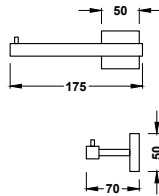

10723606	34,00
10723606NM	53,00
10723606BM	53,00
10723606AC	53,00
10723606KM	53,00
10723606KMB	58,00
10723606VO	58,00 ⁽ⁿ⁾
10723606CA	58,00 ⁽ⁿ⁾
10723606GR	58,00 ⁽ⁿ⁾
10723606OR	102,00
10723606OM	102,00
10723606OPM	102,00

Percha

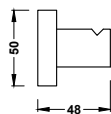

10723620	30,00
10723620NM	46,00
10723620BM	46,00
10723620AC	46,00
10723620KM	46,00
10723620KMB	51,00
10723620VO	51,00 ⁽ⁿ⁾
10723620CA	51,00 ⁽ⁿ⁾
10723620GR	51,00 ⁽ⁿ⁾
10723620OR	72,00
10723620OM	72,00
10723620OPM	72,00

Escobillero de suelo

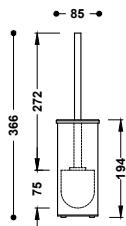

10733605	82,00
10733605NM	128,00
10733605BM	128,00
10733605AC	128,00
10733605KM	128,00
10733605KMB	140,00
10733605VO	140,00 (n)
10733605CA	140,00 (n)
10733605GR	140,00 (n)
10733605OR	284,00
10733605OM	284,00
10733605OPM	284,00

Redondo

Toallero 480 mm.

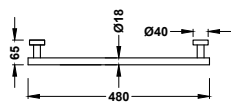

16123601	64,00
16123601NM	100,00
16123601BM	100,00
16123601AC	100,00
16123601KM	100,00
16123601KMB	109,00
16123601VO	109,00 (n)
16123601CA	109,00 (n)
16123601GR	109,00 (n)
16123601OR	154,00
16123601OM	154,00
16123601OPM	154,00

Toallero 580 mm.



16123602	67,00
16123602NM	104,00
16123602BM	104,00
16123602AC	104,00
16123602KM	104,00
16123602KMB	115,00
16123602VO	115,00 (n)
16123602CA	115,00 (n)
16123602GR	115,00 (n)
16123602OR	162,00
16123602OM	162,00
16123602OPM	162,00

Portarrollos sin tapa

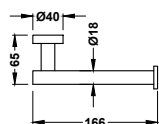

16123606	32,00
16123606NM	50,00
16123606BM	50,00
16123606AC	50,00
16123606KM	50,00
16123606KMB	55,00
16123606VO	55,00 (n)
16123606CA	55,00 (n)
16123606GR	55,00 (n)
16123606OR	111,00
16123606OM	111,00
16123606OPM	111,00

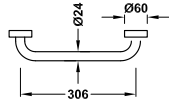

Asidero para bañera
306 mm.

134184	42,00
134184NM	65,00
134184BM	65,00
134184AC	65,00
134184KM	65,00
134184KMB	71,00
134184VO	71,00 ⁽ⁿ⁾
134184CA	71,00 ⁽ⁿ⁾
134184GR	71,00 ⁽ⁿ⁾
134184OR	123,00
134184OM	123,00
134184OPM	123,00

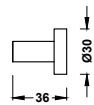

Percha

16123620	19,00
16123620NM	30,00
16123620BM	30,00
16123620AC	30,00
16123620KM	30,00
16123620KMB	33,00
16123620VO	33,00 ⁽ⁿ⁾
16123620CA	33,00 ⁽ⁿ⁾
16123620GR	33,00 ⁽ⁿ⁾
16123620OR	46,00
16123620OM	46,00
16123620OPM	46,00

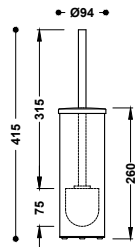

Escobillero de suelo

16133602	77,00
16133602NM	119,00
16133602BM	119,00
16133602AC	119,00
16133602KM	119,00
16133602KMB	131,00
16133602VO	131,00 ⁽ⁿ⁾
16133602CA	131,00 ⁽ⁿ⁾
16133602GR	131,00 ⁽ⁿ⁾
16133602OR	266,00
16133602OM	266,00
16133602OPM	266,00

Clásico

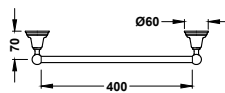

Toallero
400 mm.

12423601	83,00
12423601AC	129,00
12423601OR	200,00
12423601LM	129,00

Toallero
600 mm.



■	12423603	88,00
■	12423603AC	136,00
■	12423603OR	211,00
■	12423603LM	136,00

Toallero de anilla cuadrada

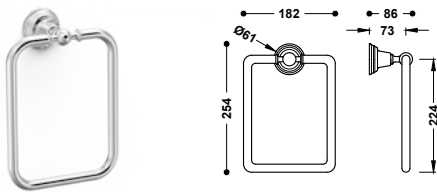

■	12463609	86,00
■	02463609AC	133,00
■	02463609OR	205,00
■	02463609LM	133,00

Portarrollos sin tapa

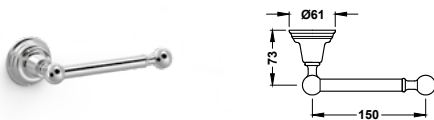

■	12423606	56,00
■	12423606AC	86,00
■	12423606OR	134,00
■	12423606LM	86,00

Percha



■	12423607	24,00
■	12423607AC	36,00
■	12423607OR	56,00
■	12423607LM	36,00

Packs



Conjunto de 2 toalleros + 1 portarollos + 1 percha
Toallero 400 mm. Toallero 600 mm.

09598101	196,00
09598101NM	304,00
09598101BM	304,00
09598101AC	304,00
09598101KM	304,00
09598101KMB	333,00
09598101VO	333,00 ⁽ⁿ⁾
09598101CA	333,00 ⁽ⁿ⁾
09598101GR	333,00 ⁽ⁿ⁾
09598101OR	470,00
09598101OM	470,00
09598101OPM	470,00



Conjunto de 2 toalleros + 1 portarollos + 1 percha
Toallero 480 mm. Toallero 580 mm.

09598102	178,00
09598102NM	275,00
09598102BM	275,00
09598102AC	275,00
09598102KM	275,00
09598102KMB	302,00
09598102VO	302,00 ⁽ⁿ⁾
09598102CA	302,00 ⁽ⁿ⁾
09598102GR	302,00 ⁽ⁿ⁾
09598102OR	426,00
09598102OM	426,00
09598102OPM	426,00

Dispensadores de jabón

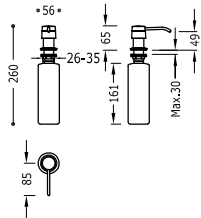

Dispensador de jabón empotrado a encimera

Para encimeras o fregaderos. Capacidad: 0,4 litros. Material: Metálico.

13474110	26,00
13474110NM	40,00
13474110BM	40,00
13474110AC	40,00
13474110OM	62,00

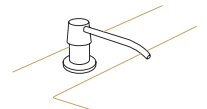

Llaves de paso

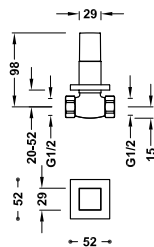

Llave de paso empotrada

Conexión a rosca hembra: 1/2".

00715501	95,00
00715501NM	148,00
00715501BM	148,00
00715501AC	148,00
00715501OR	229,00
00715501OM	229,00

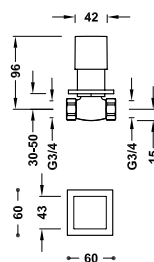

Llave de paso empotrada

Conexión a rosca hembra: 3/4".

107511	103,00
--------	--------

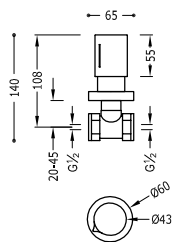

Llave de paso empotrada
Conexión a rosca hembra: 1/2".

06115501	89,00
06115501NM	138,00
06115501BM	138,00
06115501AC	138,00
06115501KM	138,00
06115501KMB	151,00
06115501VO	151,00 (n)
06115501CA	151,00 (n)
06115501GR	151,00 (n)
06115501OR	213,00
06115501OM	213,00
06115501OPM	213,00

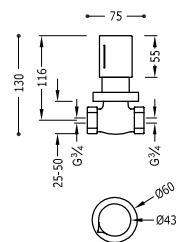

Llave de paso empotrada
Conexión a rosca hembra: 3/4".

06151101	97,00
06151101NM	151,00
06151101BM	151,00
06151101AC	151,00
06151101KM	151,00
06151101KMB	166,00
06151101VO	166,00 (n)
06151101CA	166,00 (n)
06151101GR	166,00 (n)
06151101OR	234,00
06151101OM	234,00
06151101OPM	234,00

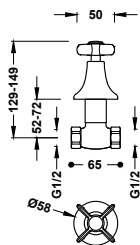

Llave de paso empotrada
Con conexión roscada de G1/2. Índice cerámico frío (C-cold).

24215501	100,00
24215501AC	154,00
24215501LM	154,00
24215501OR	239,00

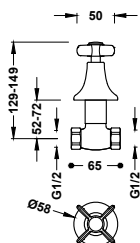

Llave de paso empotrada
Con conexión roscada de G1/2. Índice cerámico caliente (H-hot).

24215502	100,00
24215502AC	154,00
24215502LM	154,00
24215502OR	239,00

Tecnología electrónica

La grifería electrónica de Tres une diseño minimalista y activación sin contacto para mejorar la higiene, la eficiencia hídrica y la experiencia de uso. Ideal para entornos públicos, hospitality o baños contemporáneos que apuestan por soluciones responsables y tecnológicas.



364 Lavabos

369 Dispensadores de jabón

370 Sensores WC

370 Secador de manos

371 Cocina electrónica

Grifos electrónicos de 1 agua

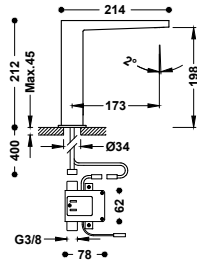

Grifo electrónico de 1 agua para lavabo
Accionado mediante sensor de infrarrojos.

- 20261310 382,00
- 20261310NM 592,00
- 20261310BM 592,00
- 20261310AC 592,00
- 20261310OR 917,00
- 20261310OM 917,00

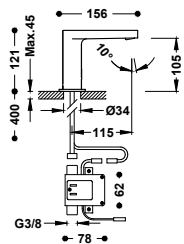

Grifo electrónico de 1 agua para lavabo
Accionado mediante sensor de infrarrojos. Caudal: 8,5 l/min.

- 20560310 332,00

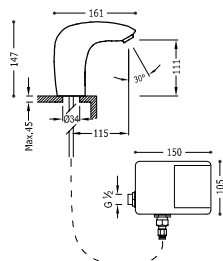

Grifo electrónico de 1 agua para lavabo
Accionado mediante sensor de infrarrojos.

- 19260603 326,00

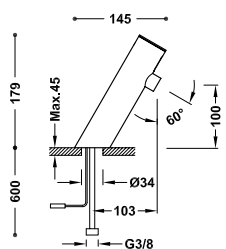

Grifo electrónico de 1 agua para lavabo
Accionado mediante sensor de infrarrojos. Caudal: 6 l/min.

- 39210302 174,00

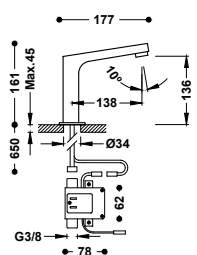

Grifo electrónico de 1 agua para lavabo
Accionado mediante sensor de infrarrojos.

- 39210317 224,00



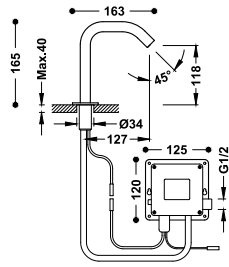

Grifo electrónico de 1 agua para lavabo
Accionado mediante sensor de infrarrojos.

■ 39210303

337,00

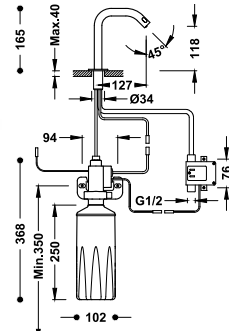

Grifo electrónico de 1 agua con dispensador de jabón automático para lavabo

Accionado mediante sensor de infrarrojos. Capacidad del depósito de jabón: 1600 ml.

■ 39210304

449,00

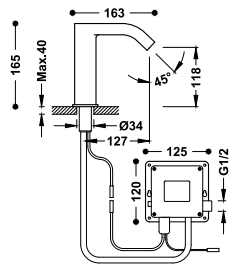

Grifo electrónico de 1 agua para lavabo
Accionado mediante sensor de infrarrojos.

■ 39210305

427,00

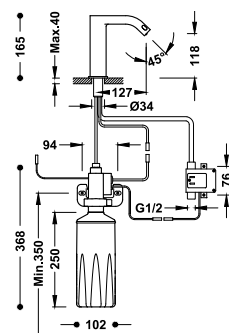

Grifo electrónico de 1 agua con dispensador de jabón automático para lavabo

Accionado mediante sensor de infrarrojos. Capacidad del depósito de jabón: 1600 ml.

■ 39210306

539,00

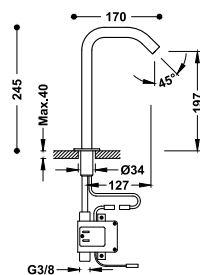

Grifo electrónico de 1 agua para lavabo
Accionado mediante sensor de infrarrojos.

■ 39210319

439,00



Grifos electrónicos con sistema premezclador

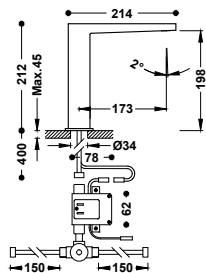

Grifo electrónico con sistema premezclador para lavabo
 Accionado mediante sensor de infrarrojos. Incluye una válvula mezcladora de 2 aguas con tubos flexibles.

- 20261320 427,00
- 20261320NM 662,00
- 20261320BM 662,00
- 20261320AC 662,00
- 20261320KMB 726,00 (n)
- 20261320OR 1.025,00
- 20261320OM 1.025,00
- 20261320OPM 1.025,00 (n)

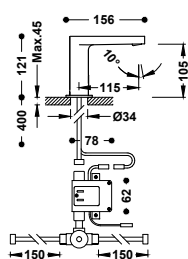

Grifo electrónico con sistema premezclador para lavabo
 Accionado mediante sensor de infrarrojos. Incluye una válvula mezcladora de 2 aguas con tubos flexibles.

- 20560320 377,00

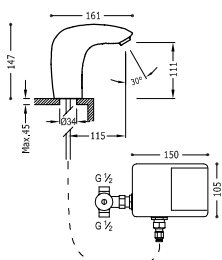

Grifo electrónico con sistema premezclador para lavabo
 Accionado mediante sensor de infrarrojos. Incluye una válvula mezcladora de 2 aguas con tubos flexibles.

- 19290603 371,00

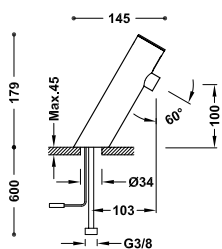

Grifo electrónico con sistema premezclador para lavabo
 Accionado mediante sensor de infrarrojos. Con selector de temperatura a través de una palanca lateral. Caudal: 6 l/min.

- 39210301 219,00

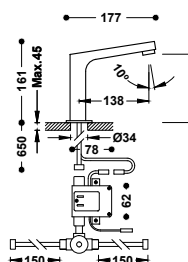

Grifo electrónico con sistema premezclador para lavabo
 Accionado mediante sensor de infrarrojos. Incluye una válvula mezcladora de 2 aguas con tubos flexibles.

- 39210309 269,00



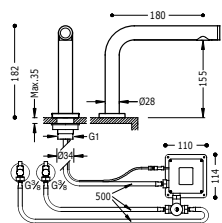

Grifo electrónico con sistema premezclador para lavabo

06144801

332,00

Sistema sensible al tacto Touch-tres. Incluye una válvula mezcladora de 2 aguas con tubos flexibles.



Kits de grifo electrónico

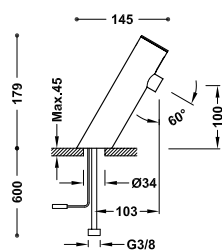

Kit de grifo electrónico de 1 agua para lavabo

39210391

218,00

39210302 - Grifo electrónico de 1 agua para lavabo.
134215028 - Válvula de desagüe siempre abierto para lavabo.
134215024 - Sifón curvo articulado para lavabo.
134215007 x 1 - Llave de escuadra con filtro.

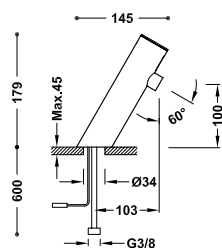

Kit de grifo electrónico con sistema premezclador para lavabo

39210390

272,00

39210301 - Grifo electrónico con sistema premezclador para lavabo.
134215028 - Válvula de desagüe siempre abierto para lavabo.
134215024 - Sifón curvo articulado para lavabo.
134215007 x 2 - Llave de escuadra con filtro.

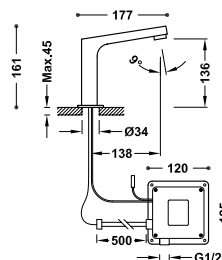

Kit de grifo electrónico de 1 agua para lavabo

39210397

268,00

39210317 - Grifo electrónico de 1 agua para lavabo.
134215028 - Válvula de desagüe siempre abierto para lavabo.
134215024 - Sifón curvo articulado para lavabo.
134215007 x 1 - Llave de escuadra con filtro.



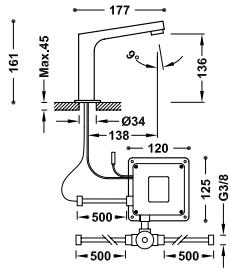

Kit de grifo electrónico con sistema premezclador para lavabo

■ 39210399

321,00

39210309 - Grifo electrónico con sistema premezclador para lavabo.
 134215028 - Válvula de desagüe siempre abierto para lavabo.
 134215024 - Sifón curvo articulado para lavabo.
 134215007 x 2 - Llave de escuadra con filtro.



Dispensadores de jabón

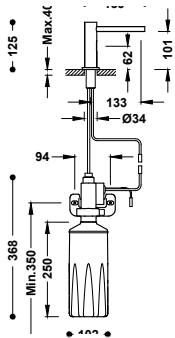

Dispensador electrónico de jabón para lavabo y cocina

■ 39274101

332,00

Accionado mediante sensor de infrarrojos. Capacidad del depósito de jabón: 1.600 ml.

■ 39274101NM

514,00

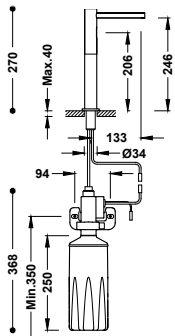

Dispensador electrónico alto de jabón para lavabo y cocina

■ 39274102

337,00

Accionado mediante sensor de infrarrojos. Capacidad del depósito de jabón: 1.600 ml.

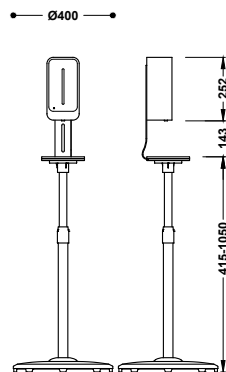

Soporte a suelo con estante y dispensador electrónico de gel o jabón

□ 01240850

163,00

Ajustable en altura para el hogar, negocio, escuela, hotel.
 Capacidad del depósito de jabón: 1.000 ml.



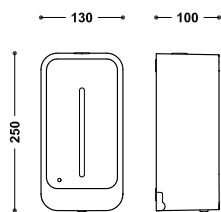

Dispensador electrónico de gel o jabón

01240801

73,00

Accionado mediante sensor de infrarrojos. Capacidad del depósito de jabón: 1.000 ml.



Sensores WC

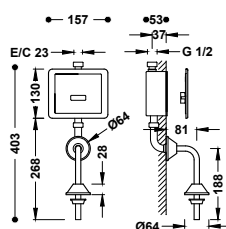

Grifo electrónico empotrado con sensor para urinario

01220704

198,00

Accionado mediante sensor de infrarrojos. Con un tubo adaptable a urinario. Material: Acero inoxidable.

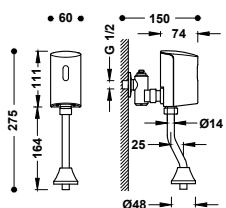

Grifo de descarga electrónico mural de 1 agua para urinario

01220703

139,00

Accionado mediante sensor de infrarrojos. Con un tubo adaptable a urinario.



Secador de manos

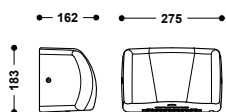

Secador de manos automático por aire caliente

39274201

216,00

Accionado mediante sensor de infrarrojos.

39274201AC

216,00

39274201BL

216,00



Llaves de paso

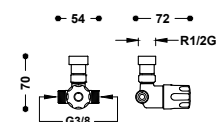

Válvula mezcladora de agua caliente-fría

29944601

59,00

Apto para hacer llegar agua premezclada a un grifo de 1 agua de lavabo y cocina.

Cocina electrónica

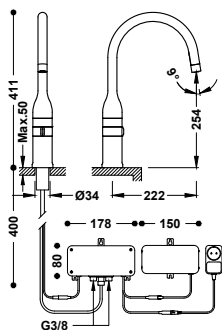

Grifo electrónico para cocina

- Accionado mediante sensor de infrarrojos.
- Con regulación de temperatura mediante volante en el cuerpo.
- Con latiguillos de alimentación flexibles G3/8.

23044501	674,00
23044501NM	1.045,00
23044501AC	1.045,00
23044501VO	1.146,00 ⁽ⁿ⁾
23044501CA	1.146,00 ⁽ⁿ⁾
23044501OM	1.618,00
23044501OPM	1.618,00

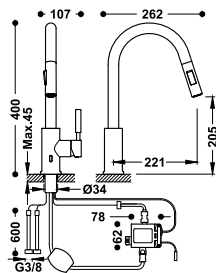

Grifo electrónico con caño extraíble y 2 funciones para cocina

Accionado mediante sensor de infrarrojos. Con regulador de caudal y temperatura a través de una maneta lateral. Material: Acero inoxidable.

INEX 09244501AC 369,00

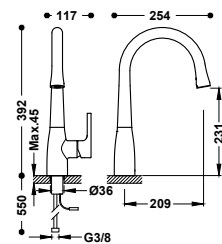

Grifo electrónico para cocina

Accionado mediante sensor de infrarrojos situado detrás de la salida del agua. Con regulador de caudal y temperatura a través de una maneta lateral.

09244601 332,00

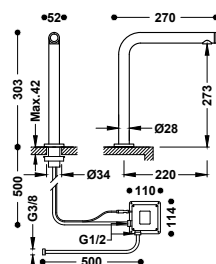

Grifo electrónico de 1 agua para cocina

Sistema sensible al tacto Touch-tres. Con latiguillo de alimentación flexible G3/8.

161445 348,00

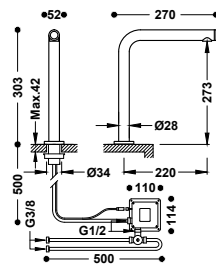

Grifo electrónico con sistema premezclador para cocina

Sistema sensible al tacto Touch-tres. Incluye una válvula mezcladora de 2 aguas con tubos flexibles. Con latiguillos de alimentación flexibles G3/8.

161446 401,00



Espacio de cocina

La grifería de cocina de Tres combina diseño cuidado, ergonomía y soluciones técnicas avanzadas. Giro suave, control preciso y acabados duraderos para un uso diario exigente. Una gama versátil que transforma la cocina en un espacio eficiente y con carácter propio.





382 Monomandos

388 Para agua filtrada

393 Con caño abatible

393 Con caño flexible

394 Con caño extraíble

396 Electrónicos

397 Bimandos

400 A muro

403 Industriales

405 Grifos para varios usos



La cocina, con el carácter que merece



Sistema Cold-tres: el grifo se abre siempre con agua fría en la posición central de la maneta, reduciendo el consumo de energía y agua.



La base está integrada al cuerpo del grifo, facilitando la instalación y la limpieza de la superficie.



El sistema de bloqueo Easy-install permite una sujeción reforzada del grifo con un simple movimiento.



Nuevos modelos de grifería con caño abatible. La altura total con el caño abatido es solo de 6 cm.

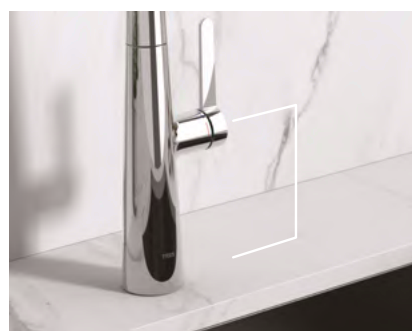

La maneta está situada a una altura especial respecto a la encimera para mayor comodidad.

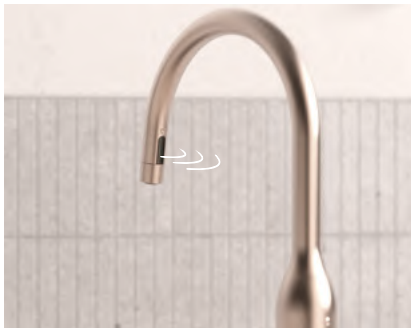

Grifo electrónico accionado por sensor infrarrojo, con caudal y temperatura regulables.

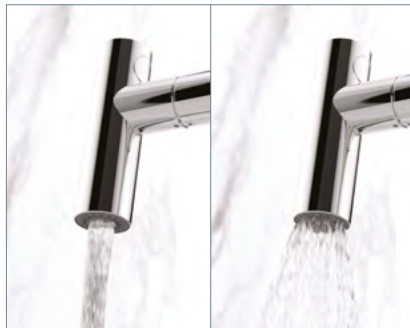

2 tipos de chorro (aireador o efecto ducha) accionables mediante botón.



Fijación del caño al soporte mediante imán.



Un solo grifo para agua de red y agua filtrada. Con sistema táctil para agua filtrada.



Filtro purificador Seven+: filtra contaminantes y virus, ofreciendo agua más segura y de mejor sabor.









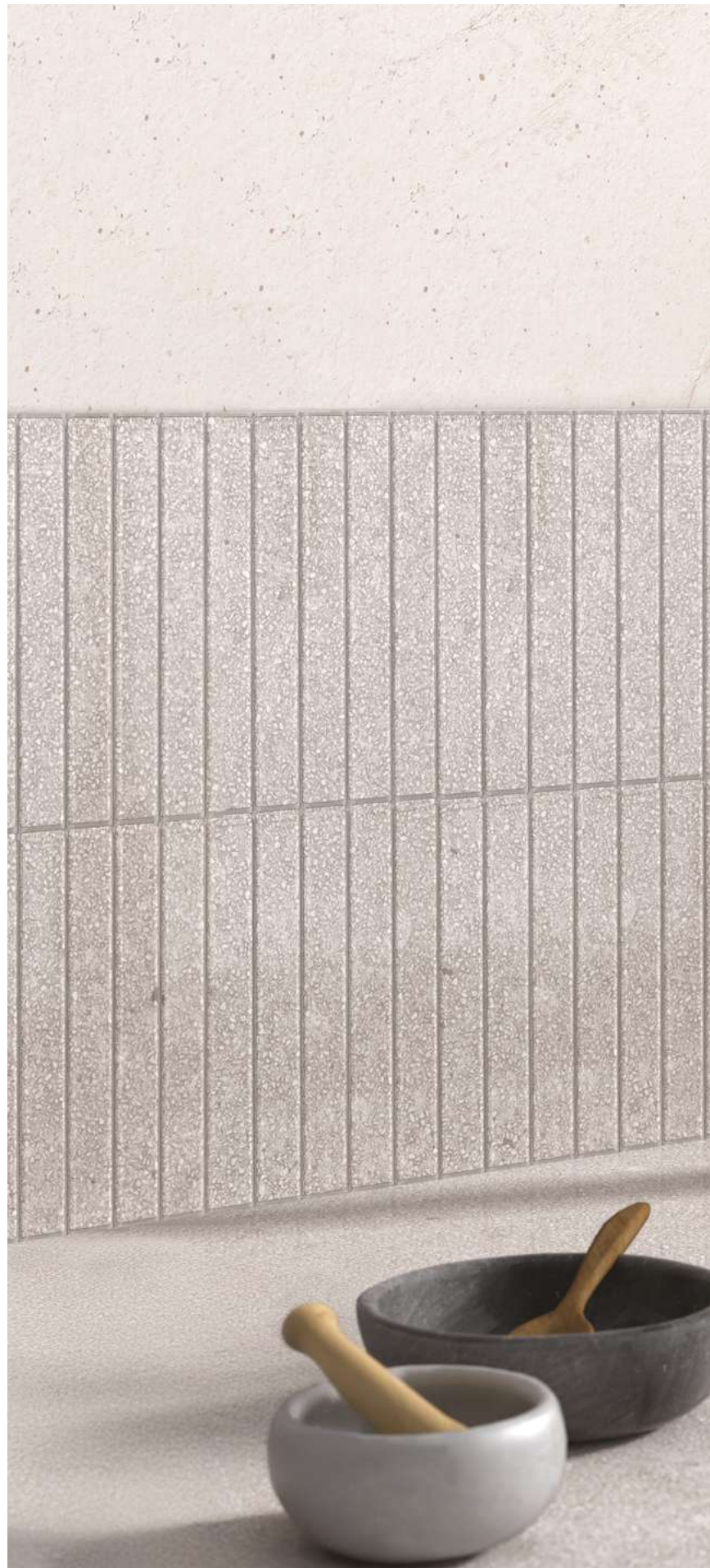







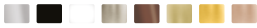















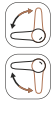















Variedad de grifos para agua filtrada en acabados especiales para combinar con el resto de grifería.



El grifo electrónico Zen de Tres ha sido galardonado con el prestigioso iF Design Award 2025, uno de los premios de diseño más reconocidos a nivel mundial. Zen destaca por su diseño minimalista y tecnología sin contacto con sensor de infrarrojos, además de una anilla ergonómica que permite ajustar la temperatura con precisión y comodidad.





		Tecnología	Altura (mm)		Tecnología	Altura (mm)
Monomandos						
	106486 →382 		300		23044003 →383 	 410
	130496 →382 		305		23044005 →384 	 424
	23044002 →382 		300		162442 →384 	350
	162435 →382 		310		21644020, 21644010 →384 	 378
	130336 →382 		286		183341 →384 	351
	23044006 →383 		337		169440, 117440 →385 	 380
	23044007 →383 		337		139441, 17044102, 21544101 →385 	 260
	24234101 →383 		293		172440, 17044002 →386 	233
	24244101 →383 		268		07044802 →386 	261
					06944701, 172447, 17044702 →386 	352









	Tecnología	Altura (mm)
 <p>21644720, 21644710 →387</p>		338
 <p>08333301 →387</p>		300
 <p>117333, 17033302, 172333, 21533301 →387</p>		180

Para agua Filtrada























 <p>23045301 →388</p>		424
 <p>23045404, 23045304 →388</p>		333
 <p>23045403, 23045303 →389</p>		313
 <p>23045402, 23045302 →389</p>		375
 <p>23050401, 23050301 →389</p>		263
 <p>23050402, 23050302 →389</p>		271

	Tecnología	Altura (mm)
Con caño abatible		
 <p>23033503 →393</p>		256
 <p>23033502 →393</p>		320
 <p>24233401 →393</p>		293

















Con caño flexible

 <p>00648701 →393</p>		455
 <p>23048702 →393</p>		469
 <p>23048701 →394</p>		469
 <p>03048501 →394</p>		548
 <p>03049301 →394</p>		564



	Tecnología	Altura (mm)
Con caño extraíble		
 106437 →394 		300
 23043801 →394 	 	417
 23043803 →395 	 	369
 23043802 →395 	 	455
 23043804 →395 	 	461
 06944401, 03044401 →395 		300
 03043401 →396 		394
 23043840 →396		

	Tecnología	Altura (mm)
Electrónicos		
 23044501 →396 	 	411
 09244501AC →396 	 	400
 09244601 →396 	 	392
 161445 →397 	 	303
Bimandos		
 24234201 →397 		256
 123342 →397 		286
 24231001 →397 		283*
 123310, 123210 →398 		270*

	Tecnología	Altura (mm)
 24221501 →398 		284*
 123214, 123215, 123230 →398 		219* 269* 369*
 123314, 123315, 123330, 123360 →399 		219* 269* 369* 429*
 123416 →400 		309*
 123317, 123217 →400 		301*
A muro		
 172318 →400 		287*
 172317 →400 		293*
 07032003, 17041802, 17032002 →401 		217* 247* 287*
 21632010, 21632020, 21632030 →401 		182* 242* 281*

	Tecnología	Altura (mm)
 172420, 17033202 →402 		305*
 172218, 172418, 17031802, 17021802 →402 		283*
 21642010 →403 		277*
Industriales		
 130495 →403 		760
 130484 →404 		1355
 130481 →404 		1200

* Longitud del caño



Monomandos

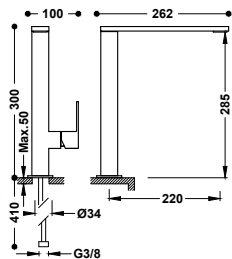

Grifo monomando para cocina
Con latiguillos de alimentación flexibles G3/8.

106486	449,00
006486NM	697,00
006486BM	697,00
50648603	697,00
006486OM	1.079,00

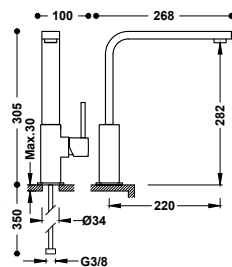

Grifo monomando para cocina
Con latiguillos de alimentación flexibles G3/8.

130496	325,00
030496NM	504,00
030496BM	504,00
53049603	504,00
030496OM	781,00

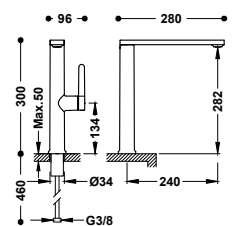

Grifo monomando para cocina
Con latiguillos de alimentación flexibles G3/8.

23044002	262,00
23044002NM	406,00
23044002BM	406,00
23044002AC	406,00
23044002VO	446,00 (n)
23044002CA	446,00 (n)
23044002OM	629,00
23044002OPM	629,00

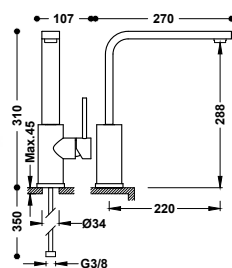

Grifo monomando para cocina
Con latiguillos de alimentación flexibles G3/8.

162435	284,00
062435NM	440,00
062435BM	440,00
062435AC	440,00
062435OM	681,00

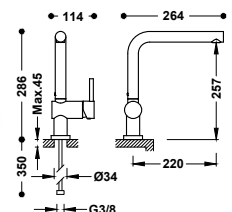

Grifo monomando para cocina
Con latiguillos de alimentación flexibles G3/8.

130336	257,00
030336BM	398,00
030336AC	398,00



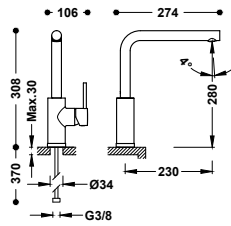

Grifo monomando para cocina
Con latiguillos de alimentación flexibles G3/8.

■ 23044006	171,00
■ 23044006NM	265,00
■ 23044006AC	265,00
■ 23044006VO	291,00 (n)
■ 23044006CA	291,00 (n)

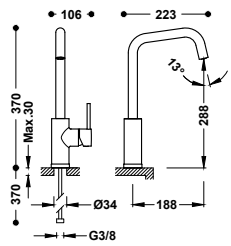

Grifo monomando para cocina
Con latiguillos de alimentación flexibles G3/8.

■ 23044007	150,00
■ 23044007NM	232,00
■ 23044007AC	232,00
■ 23044007VO	255,00 (n)
■ 23044007CA	255,00 (n)

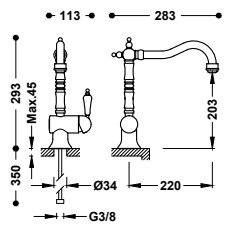

Grifo monomando para cocina
Con latiguillos de alimentación flexibles G3/8.

■ 24234101	343,00
■ 24234101AC	532,00
■ 24234101OR	824,00
■ 24234101LM	532,00

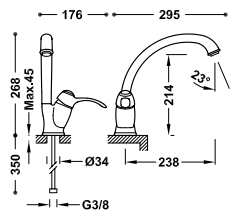

Grifo monomando para cocina
Con latiguillos de alimentación flexibles G3/8.

■ 24244101	225,00
■ 24244101AC	348,00
■ 24244101OR	539,00
■ 24244101LM	348,00

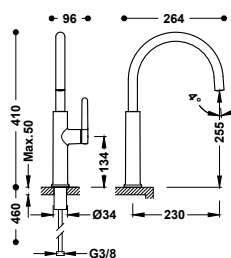

Grifo monomando para cocina
Con latiguillos de alimentación flexibles G3/8.

■ 23044003	235,00
■ 23044003NM	365,00
■ 23044003BM	365,00
■ 23044003AC	365,00
■ 23044003VO	400,00 (n)
■ 23044003CA	400,00 (n)
■ 23044003OM	565,00
■ 23044003OPM	565,00



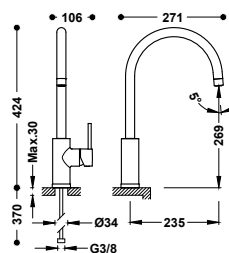

Grifo monomando para cocina
Con latiguillos de alimentación flexibles G3/8.

- 23044005 134,00
- 23044005NM 207,00
- 23044005AC 207,00
- 23044005VO 227,00 n
- 23044005CA 227,00 n

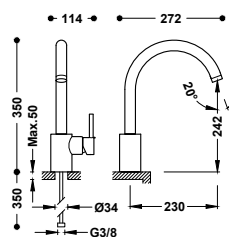

Grifo monomando para cocina
Con latiguillos de alimentación flexibles G3/8.

- 162442 193,00

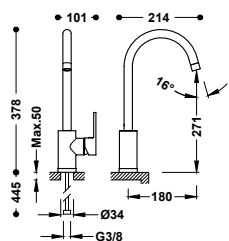

Grifo monomando para cocina
Con latiguillos de alimentación flexibles G3/8.

- 21644020 98,00

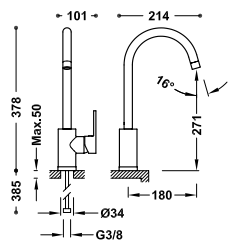

Grifo monomando para cocina
Con latiguillos de alimentación flexibles G3/8.

- 21644010 96,00

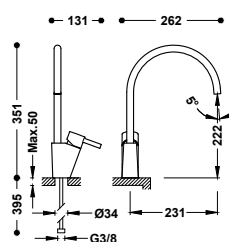

Grifo monomando para cocina
Con latiguillos de alimentación flexibles G3/8.

- 183341 134,00



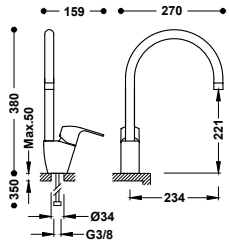

Grifo monomando para cocina
Con latiguillos de alimentación flexibles G3/8.

■ 169440

120,00



913429510

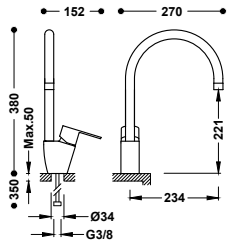

Grifo monomando para cocina
Con latiguillos de alimentación flexibles G3/8.

■ 117440

120,00



913429510

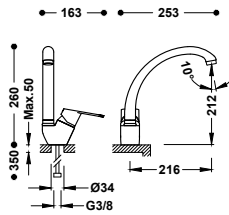

Grifo monomando para cocina
Con latiguillos de alimentación flexibles G3/8.

■ 139441

91,00



913438510

IA

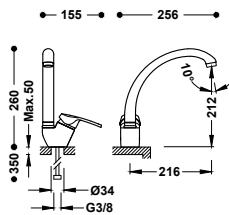

Grifo monomando para cocina
Con latiguillos de alimentación flexibles G3/8.

■ 17044102

81,00



360°

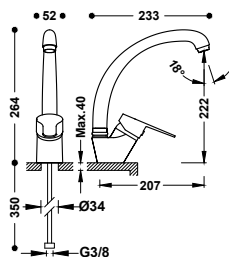

Grifo monomando para cocina
Con latiguillos de alimentación flexibles G3/8.

■ 21544101

76,00



360°

IA

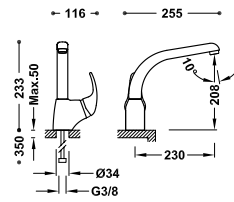

Grifo monomando para cocina
Con latiguillos de alimentación flexibles G3/8.

172440 120,00

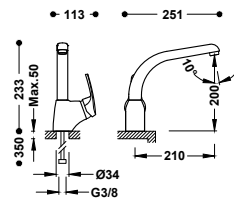

Grifo monomando para cocina
Con latiguillos de alimentación flexibles G3/8.

17044002 116,00

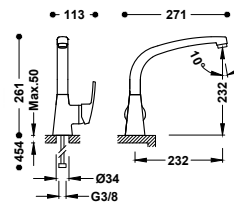

Grifo monomando para cocina
Con latiguillos de alimentación flexibles G3/8.

07044802 116,00

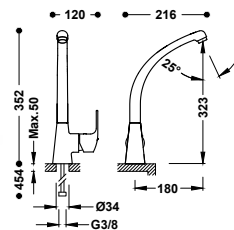

Grifo monomando para cocina
Con latiguillos de alimentación flexibles G3/8.

06944701 109,00

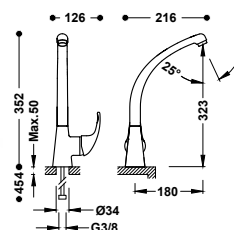

Grifo monomando para cocina
Con latiguillos de alimentación flexibles G3/8.

172447 109,00



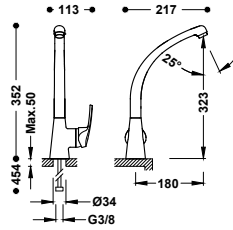

Grifo monomando para cocina
Con latiguillos de alimentación flexibles G3/8.

17044702 109,00

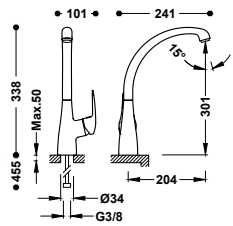

Grifo monomando para cocina
Con latiguillos de alimentación flexibles G3/8.

21644720 90,00

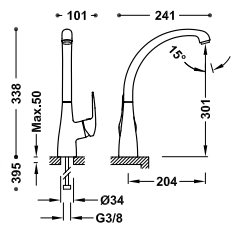

Grifo monomando para cocina
Con latiguillos de alimentación flexibles G3/8.

21644710 88,00

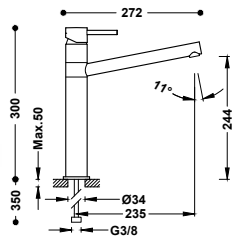

Grifo monomando para cocina
Con latiguillos de alimentación flexibles G3/8.

08333301 180,00

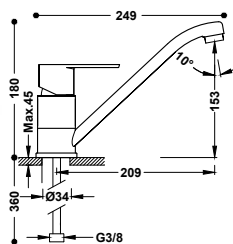

Grifo monomando para cocina
Con latiguillos de alimentación flexibles G3/8.

117333 100,00



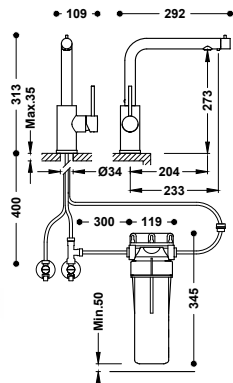

Grifo monomando de 2 vías para cocina, para agua de red y filtrada

- Cierre y regulación de caudal independientes.
- Incluye filtro para 6 meses (10.000 litros) de agua filtrada.
- El filtro elimina bacterias, virus y metales pesados.
- Latiguillos de alimentación flexibles G3/8.

■ 23045403	385,00
■ 23045403NM	597,00

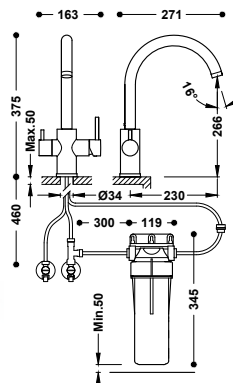

Grifo monomando de 2 vías para cocina, para agua de red y filtrada

- Cierre y regulación de caudal independientes.
- Incluye filtro para 6 meses (10.000 litros) de agua filtrada.
- El filtro elimina bacterias, virus y metales pesados.
- Latiguillos de alimentación flexibles G3/8.

■ 23045402	385,00
■ 23045402NM	597,00

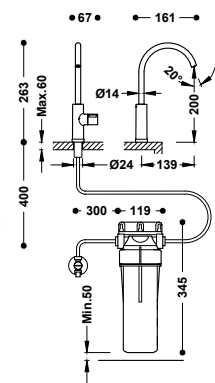

Grifo de 1 agua para cocina, para agua filtrada

- Incluye filtro para 6 meses (10.000 litros) de agua filtrada.
- El filtro elimina bacterias, virus y metales pesados.
- Latiguillo de alimentación flexible G3/8.

■ 23050401	261,00
■ 23050401NM	349,00
■ 23050401VO	373,00 ⁽ⁿ⁾
■ 23050401CA	373,00 ⁽ⁿ⁾
■ 23050401OM	485,00
■ 23050401OPM	485,00

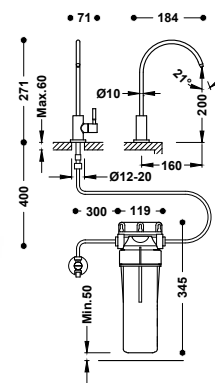

Grifo de 1 agua para cocina, para agua filtrada

- Incluye filtro para 6 meses (10.000 litros) de agua filtrada.
- El filtro elimina bacterias, virus y metales pesados.
- Latiguillo de alimentación flexible G3/8.

■ 23050402	177,00
------------	--------



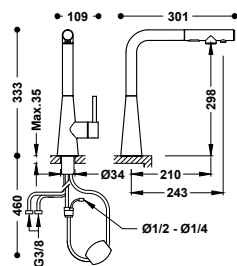

Grifo monomando de 2 vías con caño extraíble para cocina, para agua de red y filtrada

23045304 300,00

- Con pulsador para agua filtrada.
- Material: Acero inoxidable.
- Latiguillos de alimentación flexibles G3/8.

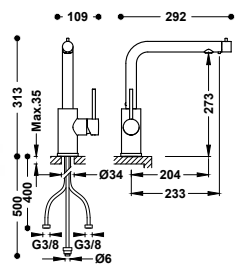

Grifo monomando de 2 vías para cocina, para agua de red y filtrada

23045303 268,00
23045303NM 415,00

- Cierre y regulación de caudal independientes.
- Latiguillos de alimentación flexibles G3/8.

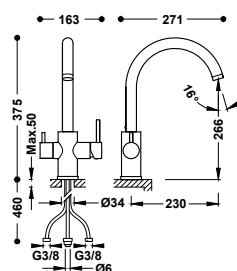

Grifo monomando de 2 vías para cocina, para agua de red y filtrada

23045302 268,00
23045302NM 415,00

- Cierre y regulación de caudal independientes.
- Latiguillos de alimentación flexibles G3/8.

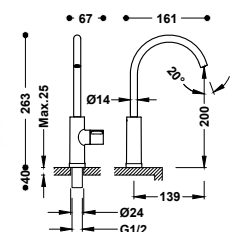

Grifo de 1 agua para cocina, para agua filtrada

Con latiguillo de alimentación flexible G3/8.

23050301 161,00
23050301NM 249,00
23050301VO 273,00 (n)
23050301CA 273,00 (n)
23050301OM 385,00
23050301OPM 385,00

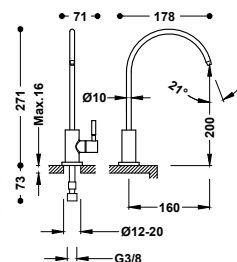

Grifo de 1 agua para cocina, para agua filtrada

Con latiguillo de alimentación flexible G3/8.

23050302 64,00





El filtro aprovecha el 100% del agua de red.



Evita tener que usar botellas de agua, reduciendo el impacto medioambiental.



Elimina las impurezas respetando las propiedades minerales del agua.



Agua purificada en casa, por menos dinero.



El filtro purificador Seven+ de Tres proporciona una protección inmejorable contra los contaminantes y virus presentes en el agua, así como un agua de buen sabor.



Seven+

- Elimina: Sustancias químicas, productos farmacéuticos, metales pesados, pesticidas, bacterias, partículas y virus.
- 10.000 litros de eficacia con un uso regular.
- Mínima instalación en el mínimo espacio.
- El filtro se sustituye fácilmente.

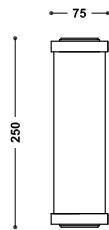

Filtro purificador de agua Seven+

El filtro elimina gran parte de bacterias, virus y metales pesados.

29945302

66,00

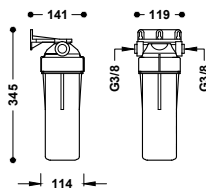

Contenedor con filtro purificador de agua Seven+

- Incluye filtro para 6 meses (10.000 litros) de agua filtrada.
- El filtro elimina bacterias, virus y metales pesados.

29945303

128,00



Conexiones para adaptar el contenedor y filtro Seven+ con cualquier grifo de cocina de dos vías

29945304

57,00

Con caño abatible

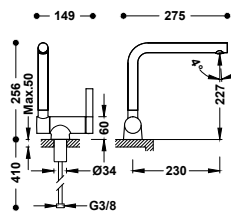

Grifo monomando con caño abatible para cocina

· Con latiguillos de alimentación flexibles G3/8.
· Altura total con el caño abatido de 6 cm.

23033503	257,00
23033503NM	398,00
23033503BM	398,00
23033503AC	398,00
23033503VO	437,00 (n)
23033503CA	437,00 (n)
23033503OM	616,00
23033503OPM	616,00



29903516

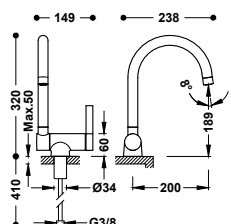

Grifo monomando con caño abatible para cocina

· Con latiguillos de alimentación flexibles G3/8.
· Altura total con el caño abatido de 6 cm.

23033502	235,00
23033502NM	365,00
23033502BM	365,00
23033502AC	365,00
23033502VO	400,00 (n)
23033502CA	400,00 (n)
23033502OM	565,00
23033502OPM	565,00



29903516

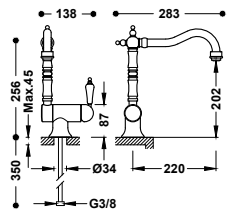

Grifo monomando con caño abatible para cocina

· Con latiguillos de alimentación flexibles G3/8.
· Altura total con el caño abatido de 8,7 cm.

24233401	428,00
24233401AC	663,00
24233401OR	1.027,00
24233401LM	663,00



9134591

Con caño flexible

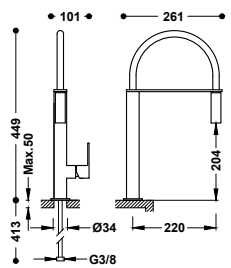

Grifo monomando con caño flexible para cocina

Con latiguillos de alimentación flexibles G3/8.

00648701	519,00
00648701NM	804,00
00648701BM	804,00
00648701AC	804,00



9130190

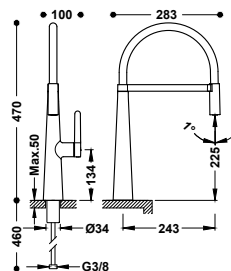

Grifo monomando con caño flexible para cocina

· Fijación del caño al soporte mediante imán.
· Con latiguillos de alimentación flexibles G3/8.

23048702	385,00
23048702NM	597,00
23048702VO	655,00 (n)
23048702CA	655,00 (n)
23048702OM	924,00
23048702OPM	924,00



29902503



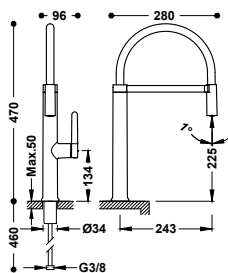

Grifo monomando con caño flexible para cocina

- Fijación del caño al soporte mediante imán.
- Con latiguillos de alimentación flexibles G3/8.

23048701	353,00
23048701VO	600,00 ⁽ⁿ⁾
23048701CA	600,00 ⁽ⁿ⁾
23048701OM	847,00
23048701OPM	847,00

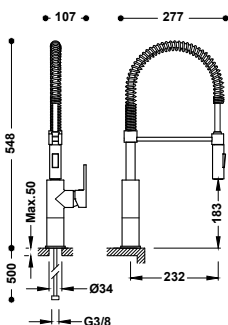

Grifo monomando con caño extraíble con 2 funciones para cocina

- Con latiguillos de alimentación flexibles G3/8.

03048501	321,00
----------	--------

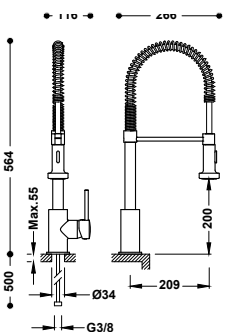

Grifo monomando con caño extraíble con 2 funciones para cocina

- Con latiguillos de alimentación flexibles G3/8.

03049301	315,00
----------	--------



Con caño extraíble

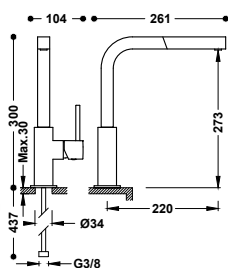

Grifo monomando con caño extraíble para cocina

- Con latiguillos de alimentación flexibles G3/8.

106437	446,00
006437NM	692,00
006437BM	692,00
50643703	692,00
006437OM	1.071,00

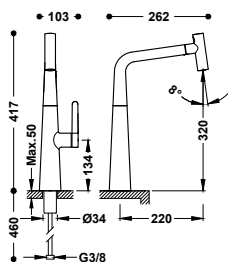

Grifo monomando con caño extraíble con 2 funciones para cocina

- Con flexo retráctil de poliamida trenzada. Con latiguillos de alimentación flexibles G3/8.

23043801	364,00
----------	--------



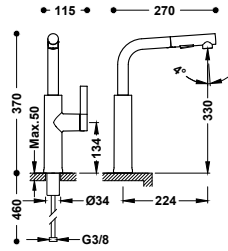

Grifo monomando con caño extraíble con 2 funciones para cocina

Con flexo retráctil de poliamida trenzada. Con latiguillos de alimentación flexibles G3/8.

■ 23043803	278,00
■ 23043803NM	431,00
■ 23043803AC	431,00

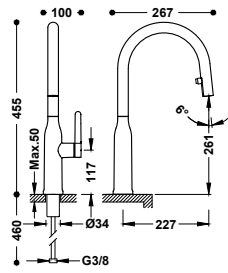

Grifo monomando con caño extraíble con 2 funciones para cocina

Con flexo retráctil de poliamida trenzada. Con latiguillos de alimentación flexibles G3/8.

■ 23043802	321,00
■ 23043802NM	498,00
■ 23043802AC	498,00
■ 23043802VO	546,00 ⁽ⁿ⁾
■ 23043802CA	546,00 ⁽ⁿ⁾

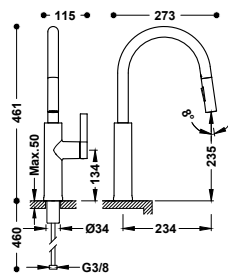

Grifo monomando con caño extraíble con 2 funciones para cocina

Con flexo retráctil de poliamida trenzada. Con latiguillos de alimentación flexibles G3/8.

■ 23043804	203,00
■ 23043804NM	315,00
■ 23043804VO	346,00 ⁽ⁿ⁾
■ 23043804CA	346,00 ⁽ⁿ⁾

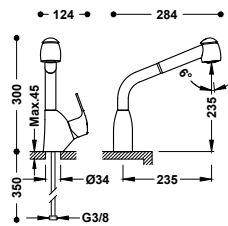

Grifo monomando con caño extraíble con 2 funciones para cocina

Con latiguillos de alimentación flexibles G3/8.

■ 06944401	218,00
------------	--------

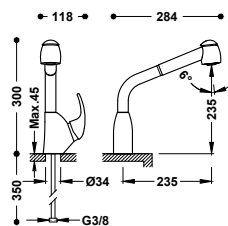

Grifo monomando con caño extraíble con 2 funciones para cocina

Con latiguillos de alimentación flexibles G3/8.

■ 03044401	218,00
------------	--------



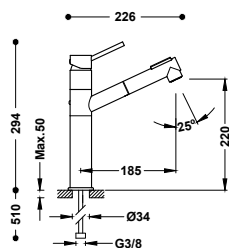

Grifo monomando con caño extraíble con 2 funciones para cocina

03043401 196,00

Con latiguillos de alimentación flexibles G3/8.

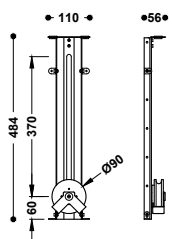

Kit para guiar el flexo del grifo de cocina extraíble

23043840 114,00

Electrónicos

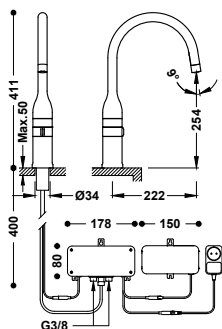

Grifo electrónico para cocina

23044501 674,00

- Accionado mediante sensor de infrarrojos.
- Con regulación de temperatura mediante volante en el cuerpo.
- Con latiguillos de alimentación flexibles G3/8.

23044501NM 1.045,00

23044501AC 1.045,00

23044501VO 1.146,00 (n)

23044501CA 1.146,00 (n)

23044501OM 1.618,00

23044501OPM 1.618,00

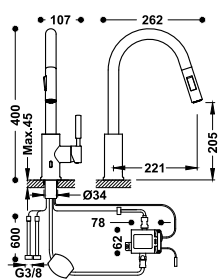

Grifo electrónico con caño extraíble y 2 funciones para cocina

09244501AC 369,00

Accionado mediante sensor de infrarrojos. Con regulador de caudal y temperatura a través de una maneta lateral. Material: Acero inoxidable.

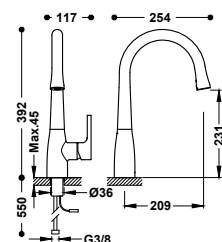

Grifo electrónico para cocina

09244601 332,00

Accionado mediante sensor de infrarrojos situado detrás de la salida del agua. Con regulador de caudal y temperatura a través de una maneta lateral.



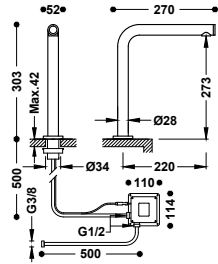

Grifo electrónico de 1 agua para cocina

Sistema sensible al tacto Touch-tres. Con latiguillo de alimentación flexible G3/8.

161445

348,00

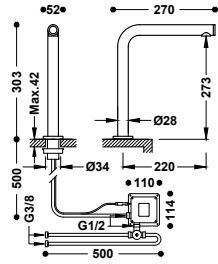

Grifo electrónico con sistema premezclador para cocina

Sistema sensible al tacto Touch-tres. Incluye una válvula mezcladora de 2 aguas con tubos flexibles. Con latiguillos de alimentación flexibles G3/8.

161446

401,00



Bimandos

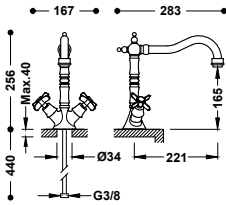

Grifo bimando para cocina

Con latiguillos de alimentación flexibles G3/8.

24234201

254,00

24234201AC 393,00

24234201VO 431,00 (n)

24234201CA 431,00 (n)

24234201OR 609,00

24234201LM 393,00



9134282

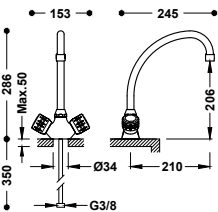

Grifo bimando para cocina

Con latiguillos de alimentación flexibles G3/8.

123342

91,00

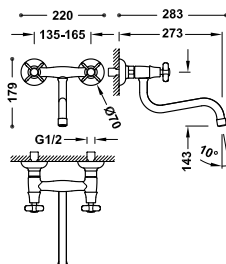

Grifo bimando mural para cocina

Con caño inferior. Distancia a pared: 273 mm.

24231001

246,00

24231001AC 381,00

24231001OR 591,00

24231001LM 381,00



9134282

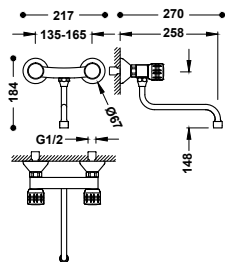

Grifo bimando mural para cocina
Con caño inferior. Distancia a pared: 258 mm.

■ 123310 83,00

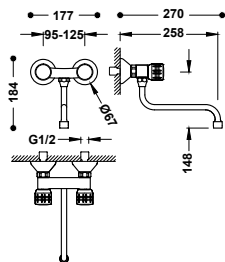

Grifo bimando mural para cocina
Con caño inferior. Excentricidad especial. Distancia a pared: 258 mm.

■ 123210 80,00

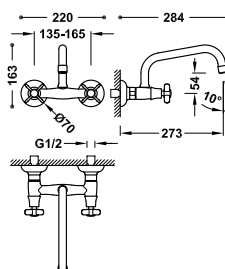

Grifo bimando mural para cocina
Con caño superior. Distancia a pared: 273 mm.

■ 24221501 251,00
■ 24221501AC 390,00
■ 24221501OR 603,00
■ 24221501LM 390,00

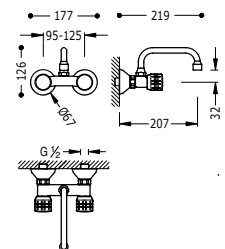

Grifo bimando mural para cocina
Con caño superior. Excentricidad especial. Distancia a pared: 207 mm.

■ 123214 81,00

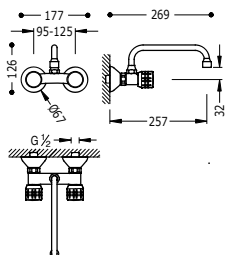

Grifo bimando mural para cocina
Con caño superior. Excentricidad especial. Distancia a pared: 257 mm.

■ 123215 83,00



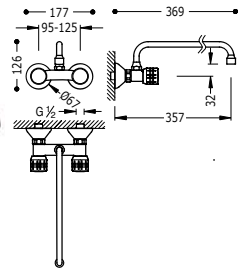

Grifo bimando mural para cocina

■ 123230

86,00

Con caño superior. Excentricidad especial. Distancia a pared: 357 mm.

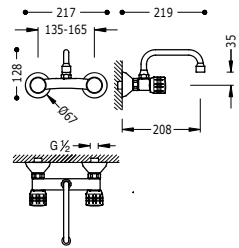

Grifo bimando mural para cocina

■ 123314

83,00

Con caño superior. Distancia a pared: 208 mm.

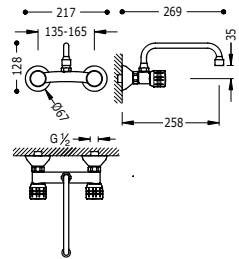
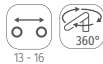

Grifo bimando mural para cocina

■ 123315

86,00

Con caño superior. Distancia a pared: 258 mm.

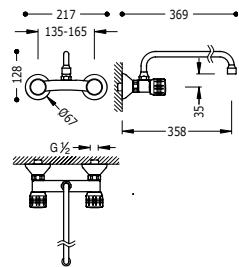

Grifo bimando mural para cocina

■ 123330

90,00

Con caño superior. Distancia a pared: 358 mm.

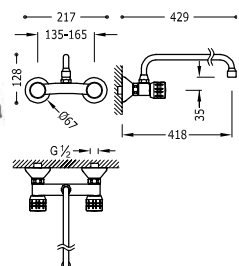

Grifo bimando mural para cocina

■ 123360

92,00

Con caño superior. Distancia a pared: 418 mm.



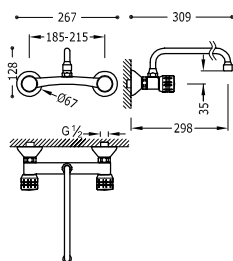

Grifo bimando mural para cocina

Con caño superior. Excentricidad especial. Distancia a pared: 298 mm.

123416

108,00

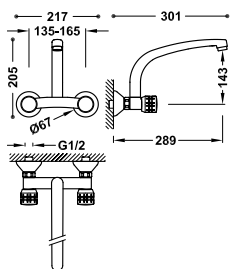

Grifo bimando mural para cocina

Con caño superior. Distancia a pared: 276 mm.

123317

106,00

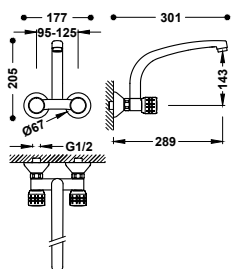

Grifo bimando mural para cocina

Con caño superior. Excentricidad especial. Distancia a pared: 276 mm.

123217

104,00



A muro

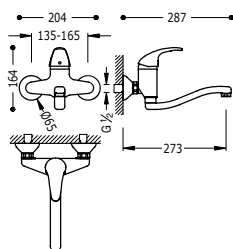

Grifo monomando mural para cocina

Con caño inferior. Distancia a pared: 273 mm.

172318

126,00

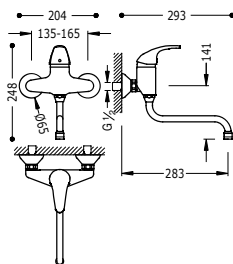

Grifo monomando mural para cocina

Con caño inferior. Distancia a pared: 283 mm.

172317

116,00



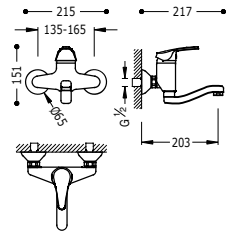

Grifo monomando mural para cocina
Con caño inferior. Distancia a pared: 203 mm.

■ 07032003 107,00

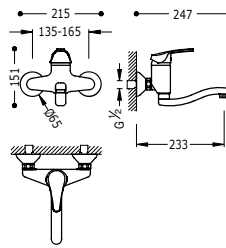

Grifo monomando mural para cocina
Con caño inferior. Distancia a pared: 233 mm.

■ 17041802 112,00

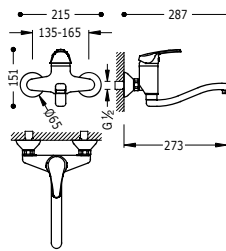

Grifo monomando mural para cocina
Con caño inferior. Distancia a pared: 273 mm.

■ 17032002 114,00

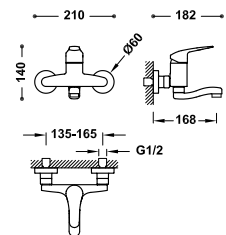

Grifo monomando mural para cocina
Con caño inferior. Distancia a pared: 168 mm.

■ 21632010 92,00

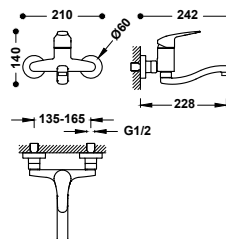

Grifo monomando mural para cocina
Con caño inferior. Distancia a pared: 228 mm.

■ 21632020 96,00



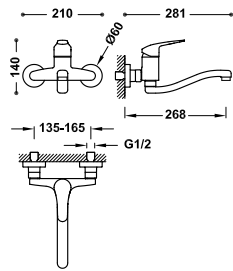

Grifo monomando mural para cocina
Con caño inferior. Distancia a pared: 268 mm.

■ 21632030 97,00

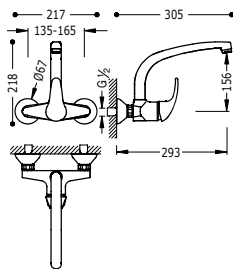

Grifo monomando mural para cocina
Con caño superior. Distancia a pared: 293 mm.

■ 172420 126,00

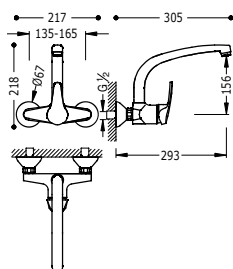

Grifo monomando mural para cocina
Con caño superior. Distancia a pared: 293 mm.

■ 17033202 126,00

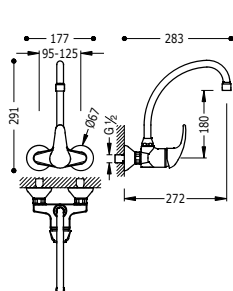

Grifo monomando mural para cocina
Con caño superior. Excentricidad especial. Distancia a pared: 272 mm.

■ 172218 116,00

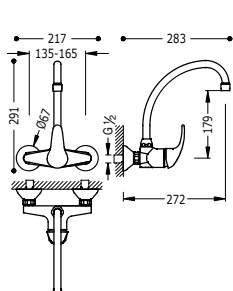

Grifo monomando mural para cocina
Con caño superior. Distancia a pared: 272 mm.

■ 172418 105,00



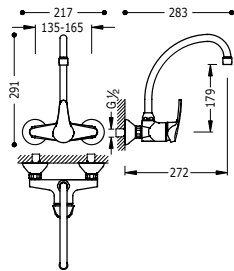

Grifo monomando mural para cocina
Con caño superior. Distancia a pared: 272 mm.

17031802 109,00

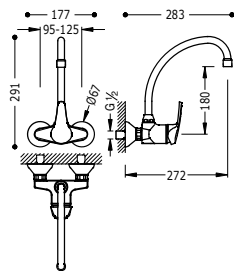

Grifo monomando mural para cocina
Con caño superior. Excentricidad especial. Distancia a pared: 272 mm.

17021802 104,00

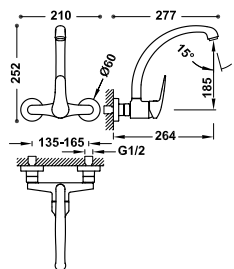

Grifo monomando mural para cocina
Con caño superior. Distancia a pared: 264 mm.

21642010 105,00



Industriales

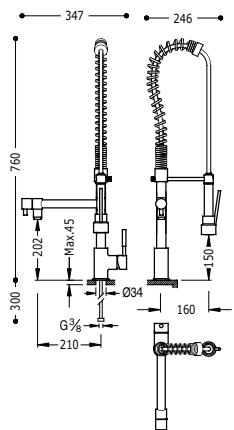

Grifo monomando doble con ducha extraíble para cocina industrial
Con latiguillos de alimentación flexibles G3/8.

130495 487,00



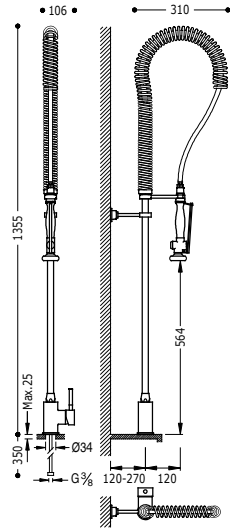

Grifo monomando con ducha extraíble para cocina industrial

Con latiguillos de alimentación flexibles G3/8.

130484

348,00

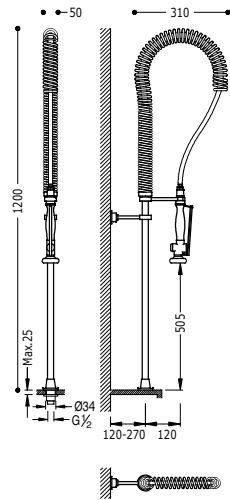

Ducha extraíble para cocina industrial con toma de agua a superficie de fregadero

Sin complementos. A completar con un grifo de pedal o grifo monomando empotrado.

130481

294,00



Grifo de pedal con mezclador de 2 aguas

112370

246,00

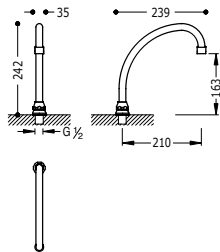

Caño giratorio para grifo de pedal

Con enlace.

112441

43,00



Grifo de pedal con mezclador de 2 aguas

112370

246,00

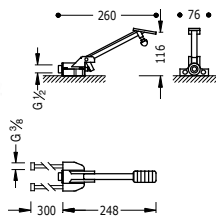

Grifo de pedal con mezclador de 2 aguas

■ 112370

246,00

Presionando el pedal aumenta progresivamente la temperatura del agua, siempre con un caudal constante.

Grifos para varios usos

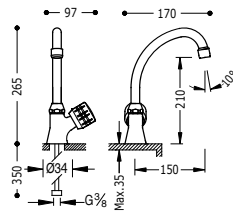

Grifo de 1 agua con volante lateral para office o lavadero

■ 123306

56,00

Con latiguillo de alimentación flexible G3/8.

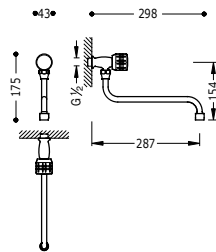

Grifo mural de 1 agua para office o lavadero

■ 123505

43,00

Con caño inferior. Distancia a pared: 287 mm.

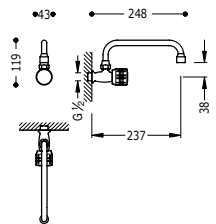

Grifo mural de 1 agua para office o lavadero

■ 123506

43,00

Con caño superior. Distancia a pared: 237 mm.



Colectividades

Grifería diseñada para responder a las necesidades de espacios profesionales y de uso intensivo. Desde modelos temporizados para un consumo responsable hasta grifería adaptada para personas con movilidad reducida, soluciones para peluquería o duchas para el jardín o piscina. Funcionalidad, durabilidad y diseño adaptado a cada entorno.



408 Grifos para exterior

411 Grifos temporizados

416 Grifos medicales

418 Grifos para peluquería

418 Grifos para varios usos

420 Grifos para barricas de vino



Grifos para exterior

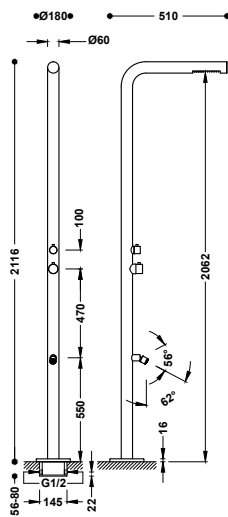

Ducha para exterior de acero inoxidable 316

13499505

1.717,00

- Fabricada en acero inoxidable 316.
- Con tratamiento para exteriores. Junto con un correcto mantenimiento, impide su deterioro.
- Con tomas de agua a suelo.
- Rociador de ducha fija con sistema anticalcáreo.
- Grifo lavapiés con rótula orientable.
- Dispone de un mando para regular el caudal de ambas salidas y otro para controlar la temperatura.

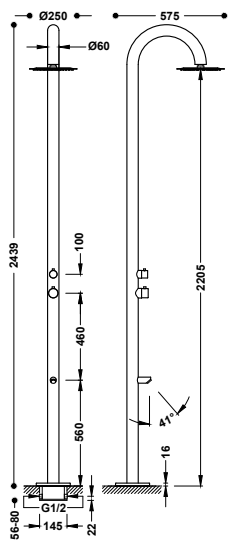

Ducha para exterior de acero inoxidable 316

13499506

1.717,00

- Fabricada en acero inoxidable 316.
- Con tratamiento para exteriores. Junto con un correcto mantenimiento, impide su deterioro.
- Con tomas de agua a suelo.
- Rociador de ducha fija Ø 295 mm. con sistema anticalcáreo.
- Grifo lavapiés.
- Dispone de un mando para regular el caudal de ambas salidas y otro para controlar la temperatura.

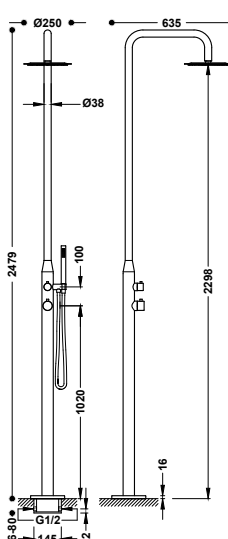

Ducha para exterior de acero inoxidable 316

13499507

1.819,00

- Fabricada en acero inoxidable 316.
- Con tratamiento para exteriores. Junto con un correcto mantenimiento, impide su deterioro.
- Con tomas de agua a suelo.
- Rociador de ducha fija Ø 295 mm. con sistema anticalcáreo.
- Soporte con ducha de mano.
- Dispone de un mando para regular el caudal de ambas salidas y otro para controlar la temperatura.



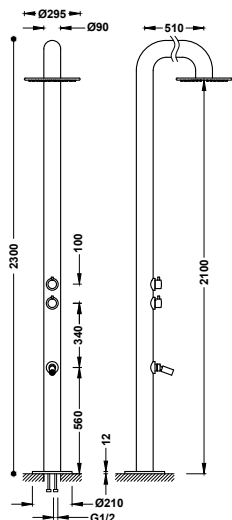

Ducha para exterior de acero inoxidable 316

INOX 13499504 1.905,00

- Fabricada en acero inoxidable 316.
- Con tratamiento para exteriores. Junto con un correcto mantenimiento, impide su deterioro.
- Con tomas de agua a suelo.
- Rociador de ducha fija Ø 295 mm, con sistema anticalcáreo.
- Grifo lavapiés con rótula orientable.
- Dispone de un mando para regular el caudal de ambas salidas y otro para controlar la temperatura.

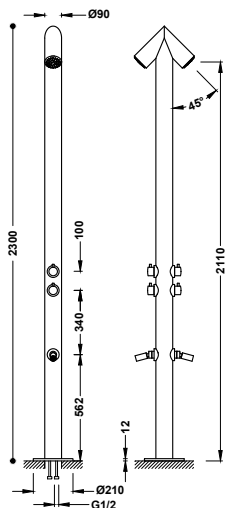

Doble ducha para exterior de acero inoxidable 316

INOX 13499502 1.792,00

- Fabricada en acero inoxidable 316.
- Con tratamiento para exteriores. Junto con un correcto mantenimiento, impide su deterioro.
- Con tomas de agua a suelo.
- Dos rociadores con sistema anticalcáreo.
- Dos grifos lavapiés con rótula orientable.
- Cada rociador dispone de un mando para regular el caudal de ambas salidas y otro para controlar la temperatura.

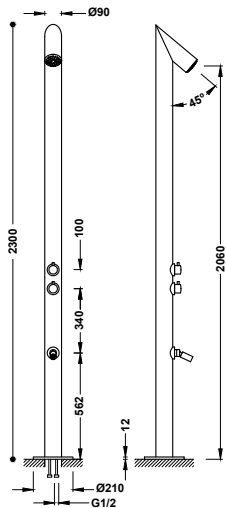
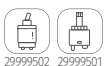

Ducha para exterior de acero inoxidable 316

INOX 13499501 1.680,00

- Fabricada en acero inoxidable 316.
- Con tratamiento para exteriores. Junto con un correcto mantenimiento, impide su deterioro.
- Con tomas de agua a suelo.
- Rociador con sistema anticalcáreo.
- Grifo lavapiés con rótula orientable.
- Dispone de un mando para regular el caudal de ambas salidas y otro para controlar la temperatura.

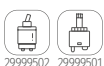

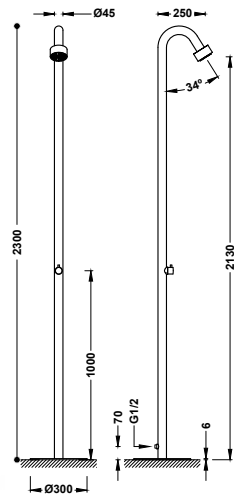

Ducha para exterior de acero inoxidable 316

13499503

1.118,00

- Fabricada en acero inoxidable 316.
- Con tratamiento para exteriores. Junto con un correcto mantenimiento, impide su deterioro.
- Toma de agua mediante una conexión a manguera G1/2.
- Ducha superior con sistema anticalcáreo.

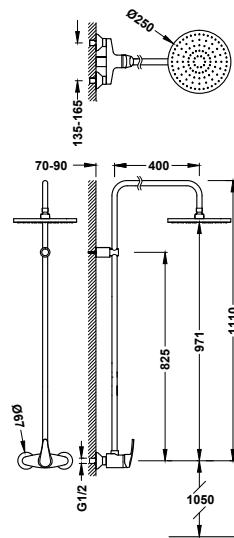

Conjunto de grifo monomando mural de 1 vía para exterior

07099501

335,00

- Rociador de ducha orientable: Ø 250 mm.

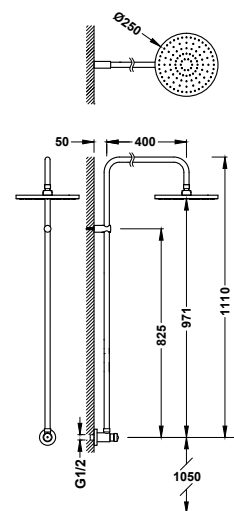

Conjunto de grifo temporizado mural de 1 agua para exterior

01299601

292,00

- Rociador de ducha orientable: Ø 250 mm.



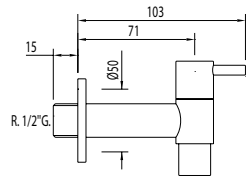

Grifo mural de 1 agua para jardín con aireador.

03450101

28,00

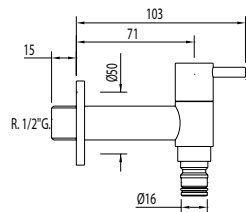

Grifo mural de 1 agua con conexión rápida a manguera

03450102

30,00

Grifos temporizados para lavabo

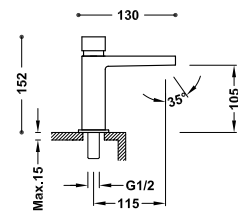

Grifo temporizado de 1 agua para lavabo
Cierre automático: 6 seg. Caudal: 0,7 l x ciclo.

20511201

127,00

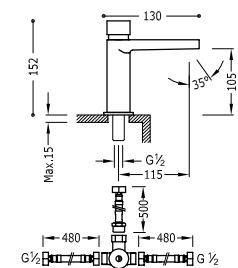

Grifo temporizado de 1 agua con sistema premezclador para lavabo
Cierre automático: 6 seg. Incluye una válvula mezcladora de 2 aguas con tubos flexibles. Caudal: 0,7 l x ciclo.

20511202

172,00

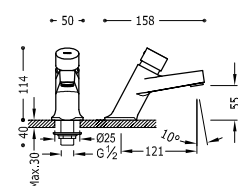

Grifo temporizado de 1 agua para lavabo
Cierre automático: 4,7 seg. Caudal: 0,4 l x ciclo.

01210303

104,00



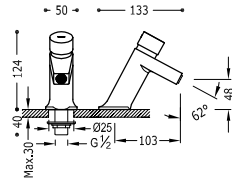

Grifo temporizado de 1 agua para lavabo
Cierre automático: 5,7 seg. Caudal: 0,5 l x ciclo.

01210302 100,00

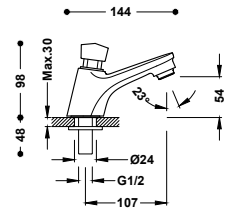

Grifo temporizado de 1 agua para lavabo
Conexión roscada macho de G1/2. Cierre automático: 4,5 seg.
Caudal: 0,6 l x ciclo.

21210301 65,00

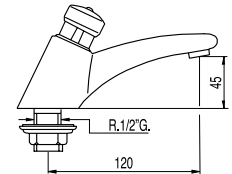

Grifo temporizado de 1 agua para lavabo
Conexión roscada macho de G1/2. Cierre automático: 10,8 seg.
Caudal: 1,2 l x ciclo.

112103 110,00

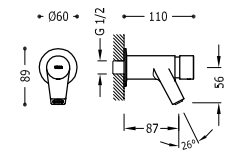

Grifo temporizado mural de 1 agua para lavabo
Conexión roscada macho de G1/2. Cierre automático: 6 seg. Caudal:
0,5 l x ciclo.

01210002 89,00

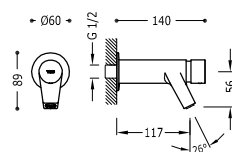

Grifo temporizado mural de 1 agua para lavabo
Conexión roscada macho de G1/2. Cierre automático: 6 seg. Caudal:
0,5 l x ciclo.

01210003 92,00

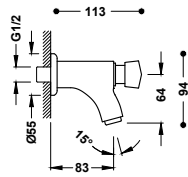

Grifo temporizado mural de 1 agua para lavabo

■ 21210001

48,00

Conexión roscada macho de G1/2. Cierre automático: 4 seg. Caudal: 0,8 l x ciclo.

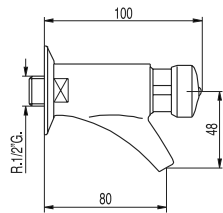

Grifo temporizado mural de 1 agua para lavabo

■ 112100

91,00

Conexión roscada macho de G1/2. Cierre automático: 14 seg. Caudal: 1,5 l x ciclo.



Grifos temporizados para urinario

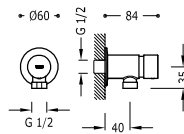

Grifo de descarga temporizado mural de 1 agua para urinario

■ 01220002

85,00

Conexión roscada macho de G1/2. Cierre automático: 6 seg. Caudal: 0,7 l x ciclo.

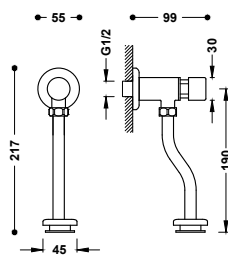

Grifo temporizado mural de 1 agua para urinario

■ 21220001

43,00

Con un tubo adaptable al urinario. Cierre automático: 5 seg. Caudal: 1,5 l x ciclo.

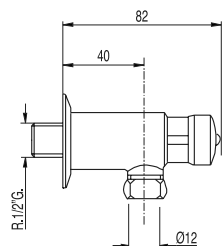

Grifo temporizado mural de 1 agua para urinario

■ 112200

95,00

Conexión roscada macho de G1/2. Cierre automático: 4,8 seg. Caudal: 0,9 l x ciclo.



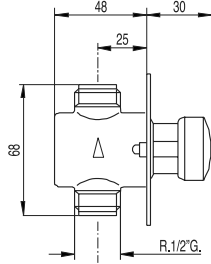

Grifo de descarga temporizado empotrado de 1 agua para urinario

01220801

86,00

Cuerpo empotrado incluido. Conexión roscada G1/2. Cierre automático: 4 seg. Caudal: 0,7 l x ciclo.

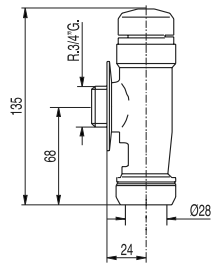

Grifo de descarga temporizado mural de 1 agua para inodoro

112205

111,00

Conexión roscada macho G3/4. Salida de agua para tubo 26x28. Cierre automático: 3,5 seg. Caudal: 5,3 l x ciclo.

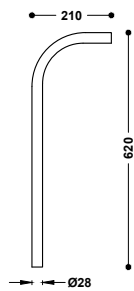

Tubo de descarga para grifo temporizado mural de urinario

13420503

71,00

Grifos temporizados para ducha

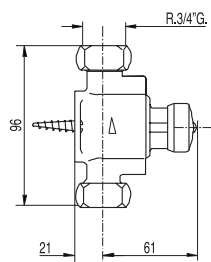

Grifo temporizado mural de 1 agua para ducha

112167

110,00

Cierre automático: 15 seg. Caudal: 16 l/min.

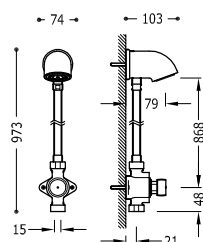

Conjunto de grifo temporizado mural de 1 agua para ducha

112161

226,00

Regulador automático de caudal incorporado en el rociador. Caudal: 8-10 l/min.

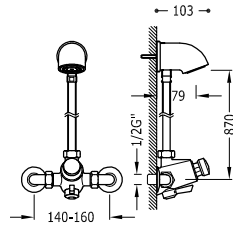

Conjunto de grifo temporizado mural con selector de temperatura para ducha

■ 112163

496,00

Regulador automático de caudal incorporado en el rociador. Caudal: 8-10 l/min. Entradas opuestas con racores extensibles y válvulas antirretorno.

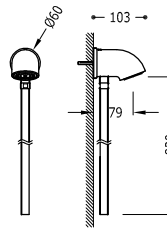

Rociador mural para ducha con tubo de conexión

■ 11216150

140,00

Con tubo de conexión. Regulador automático de caudal incorporado en el rociador. Caudal: 8-10 l/min.

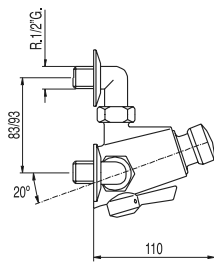

Grifo temporizado mural con selector de temperatura para ducha

■ 112162

444,00

Entradas opuestas con racores extensibles y válvulas antirretorno. Caudal: 16 l/min.

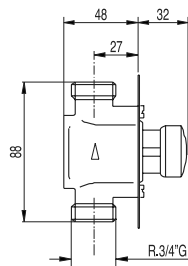

Grifo temporizado empotrado de 1 agua para ducha

■ 112178

101,00

Entrada y salida con rosca G3/4. Caudal: 20 l/min.

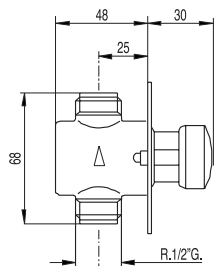

Grifo temporizado empotrado de 1 agua para ducha

■ 112177

86,00

Entrada y salida con rosca G1/2. Caudal: 16 l/min.



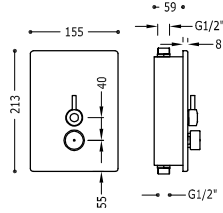

Grifo temporizado empotrado con selector de temperatura para ducha
2 entradas y 1 salida de agua con rosca G1/2.

01217901

674,00

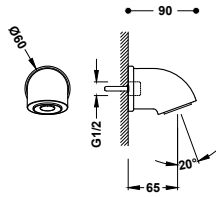

Rociador mural antivandálico para ducha

Regulador automático de caudal incorporado en el rociador.
Caudal: 6 l/min.

13416803

110,00

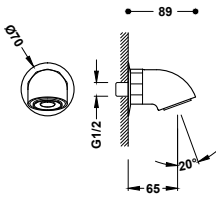

Rociador mural para ducha

Regulador automático de caudal incorporado en el rociador.
Caudal: 8-10 l/min. Conexión roscada macho G1/2.

13416703

86,00

Grifos medicales

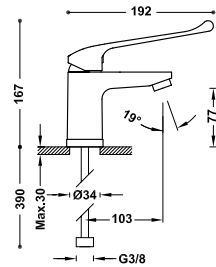

Grifo monomando medical

Con latiguillos de alimentación flexibles G3/8.

2161030111

104,00

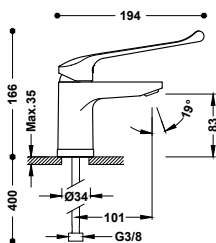

Grifo monomando medical con Cold-tres

Con latiguillos de alimentación flexibles G3/8.

2161041011BR1

107,00



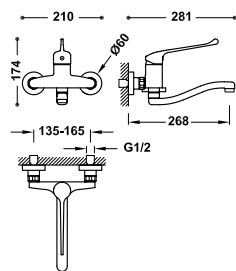

Grifo monomando medical mural
Con caño inferior. Distancia a pared: 268 mm.

■ 2163200311 175,00

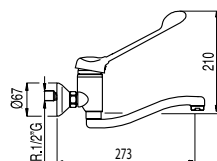

Grifo monomando medical mural
Con caño inferior. Distancia a pared: 273 mm.

■ 17231811 214,00

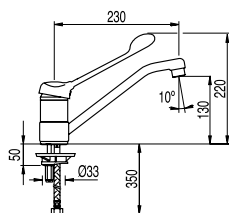

Grifo monomando medical
Con latiguillos de alimentación flexibles G3/8.

■ 17233311 165,00

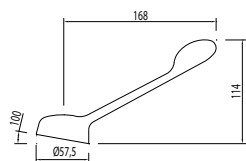

Palanca medical para grifo monomando
Para ref.: 17231811, 17233311.

■ 9134011 48,00

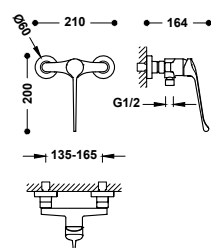

Grifo monomando medical mural para ducha
Ducha de mano anticalcárea. Soporte articulado para ducha de mano. Flexo metálico.

■ 2151671011 134,00



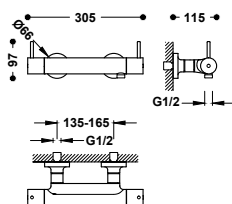

Grifo termostático mural para ducha con palancas ergonómicas
 Sin complementos. Indicado para personas con discapacidades físicas.

19026410 251,00

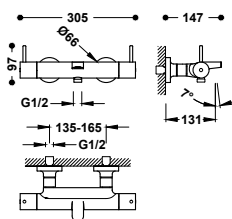

Grifo termostático mural para bañera y ducha con palancas ergonómicas
 Sin complementos. Inversor integrado en el regulador de caudal. Indicado para personas con discapacidades físicas.

19027410 316,00



Grifos para peluquería

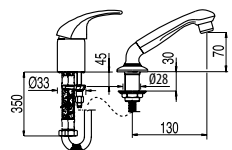

Grifo monomando para lavacabezas de peluquería
 Con ducha de mano extraíble.

172450 139,00



Grifos para varios usos

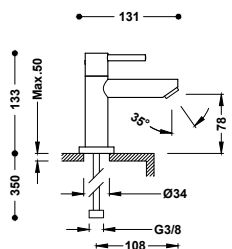

Grifo de 1 agua para lavabo
 Con latiguillo de alimentación flexible G3/8.

06250301 49,00

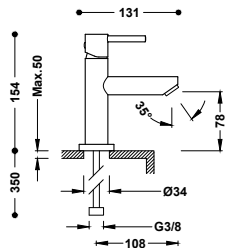

Grifo monomando para lavabo
 Latiguillos de alimentación flexibles G3/8.

06260301 51,00

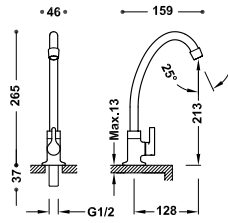

Grifo de 1 agua con maneta lateral para office o lavadero
Con conexión roscada macho de G1/2.

■ 21530601

19,00

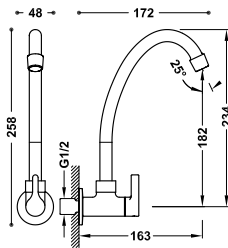

Grifo mural de 1 agua para office o lavadero
Con conexión roscada macho de G1/2.

■ 21550601

21,00

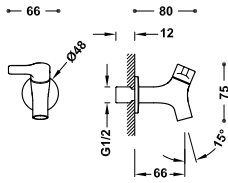

Grifo mural de 1 agua para office o lavadero
Con conexión roscada macho de G1/2. Caño de 66 mm.

■ 21552001

17,00

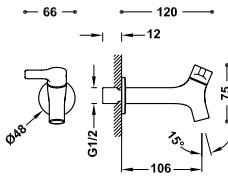

Grifo mural de 1 agua para office o lavadero
Con conexión roscada macho de G1/2. Caño de 106 mm.

■ 21552002

21,00

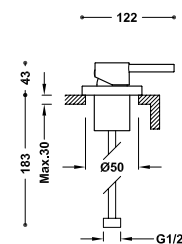

Grifo monomando de 1 vía empotrado a la superficie

■ 03416101

86,00



913428810



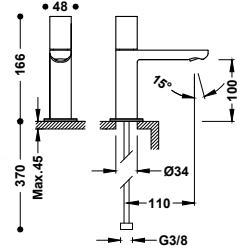

Grifo de 1 agua para lavabo
Con latiguillo de alimentación flexible G3/8.

■	21150301	116,00
■	21150301NM	179,00
■	21150301BM	179,00
■	21150301AC	179,00
■	21150301KM	179,00
■	21150301KMB	196,00
■	21150301OR	277,00
■	21150301OM	277,00
■	21150301OPM	277,00

Grifos para barricas de vino

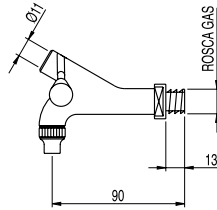

Grifo de vino Nº 1/N
3/8" G.

■	001000	43,00
---	--------	-------

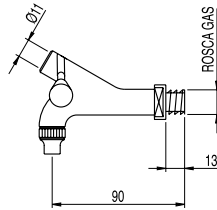

Grifo de vino Nº 1/N
1/2" G.

■	001001	43,00
---	--------	-------

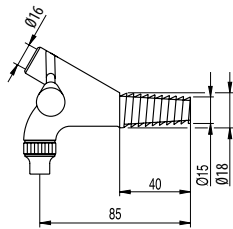

Grifo de vino Nº 1/C

■	001010	46,00
---	--------	-------

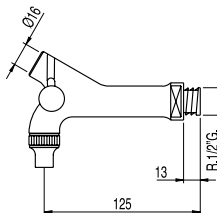

Grifo de vino Nº 2/N

■	002000	58,00
---	--------	-------

Grifo de vino Nº 2/C

■ 002010

64,00

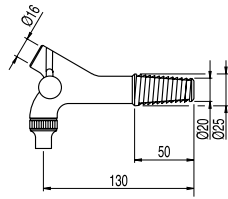

Grifo de vino Nº 3/N

■ 003000

80,00

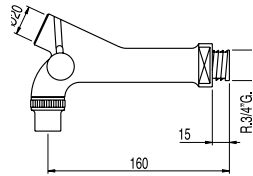

Grifo de vino Nº 3/C

■ 003010

88,00

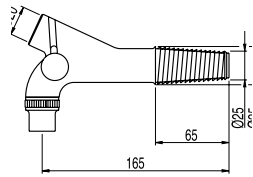

Grifo de vino Nº 5

■ 005010

38,00

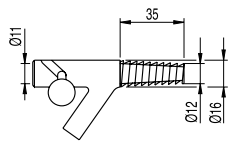

Complementos de grifería

Para completar la instalación de la grifería necesitarás los complementos que aquí te agrupamos. Todo lo que se necesita para configurar el baño: sifones para lavabo o bañera, desagües, aireadores o válvulas para el lavamanos. Soluciones pensadas para garantizar rendimiento, mantenimiento eficiente y durabilidad.



424 Válvulas y desagües

433 Sifones

436 Llaves de paso

438 Conexiones acodadas

439 Caños

442 Florones

443 Excéntricas

445 Wc systems

450 Tres cleaner



Válvulas Simple-rapid para lavabo

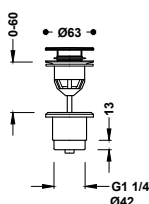

Válvula de desagüe Click-clack Simple-rapid para lavabo
 Apto para lavamanos con y sin rebosadero. Función Click-clack.
 Tapón Ø 63 mm. Simple-rapid fácil instalación.

■	24284001	52,00
■	24284001NM	81,00
■	24284001BM	81,00
■	24284001AC	81,00
■	24284001KM	81,00
■	24284001KMB	89,00
■	24284001VO	89,00 (n)
■	24284001CA	89,00 (n)
■	24284001GR	89,00 (n)
■	24284001OR	126,00
■	24284001OM	126,00
■	24284001OPM	126,00
■	24284001LM	81,00

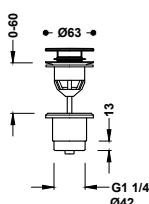

Válvula de desagüe Click-clack Simple-rapid para lavabo con opción siempre abierta
 Incluye un adaptador que da la opción para que el tapón siempre quede abierto. Apto para lavamanos con y sin rebosadero.

■	24284010	56,00
■	24284010NM	86,00
■	24284010BM	86,00
■	24284010AC	86,00
■	24284010KM	86,00
■	24284010KMB	95,00
■	24284010VO	95,00 (n)
■	24284010CA	95,00 (n)
■	24284010GR	95,00 (n)
■	24284010OR	134,00
■	24284010OM	134,00
■	24284010OPM	134,00
■	24284010LM	86,00

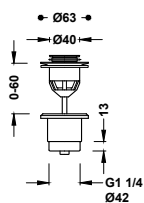

Válvula de desagüe Click-clack Simple-rapid para lavabo
 Apto para lavamanos con y sin rebosadero. Función Click-clack.
 Tapón Ø 40 mm. Simple-rapid fácil instalación.

■	24284002	49,00
■	24284002NM	76,00
■	24284002BM	76,00
■	24284002AC	76,00
■	24284002KM	76,00
■	24284002KMB	84,00
■	24284002VO	84,00 (n)
■	24284002CA	84,00 (n)
■	24284002GR	84,00 (n)
■	24284002OR	118,00
■	24284002OM	118,00
■	24284002OPM	118,00
■	24284002LM	76,00

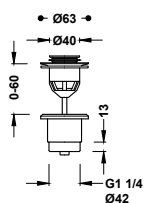

Válvula de desagüe Click-clack Simple-rapid para lavabo con opción siempre abierta
 Incluye un adaptador que da la opción para que el tapón siempre quede abierto. Apto para lavamanos con y sin rebosadero.

■	24284020	52,00
■	24284020NM	81,00
■	24284020BM	81,00
■	24284020AC	81,00
■	24284020KM	81,00
■	24284020KMB	89,00
■	24284020VO	89,00 (n)
■	24284020CA	89,00 (n)
■	24284020GR	89,00 (n)
■	24284020OR	126,00
■	24284020OM	126,00
■	24284020OPM	126,00
■	24284020LM	81,00

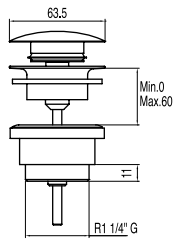

Válvula de desagüe Click-clack Simple-rapid para lavabo

■ 161840

47,00

Apto para lavamanos con y sin rebosadero. Función Click-clack.
Tapón: \varnothing 63,5 mm. Simple-rapid fácil instalación.

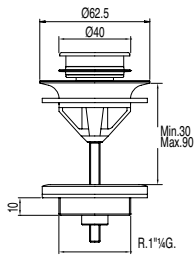

Válvula de desagüe Click-clack Simple-rapid para lavabo

■ 162840

36,00

Apto para lavamanos con y sin rebosadero. Función Click-clack.
Tapón: \varnothing 40 mm. Simple-rapid fácil instalación.

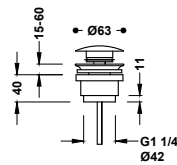

Válvula de desagüe Click-clack Simple-rapid para lavabo

■ 13454010

27,00

Apto para lavamanos con y sin rebosadero. Función Click-clack.
Tapón: \varnothing 63 mm. Simple-rapid fácil instalación.

Válvulas para lavabo sin rebosadero

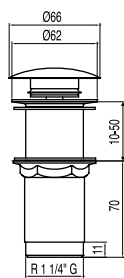

Válvula de desagüe Click-clack para lavabo sin rebosadero

■ 13454060

27,00

Sin rebosadero. Función Click-clack. Tapón: \varnothing 66 mm.

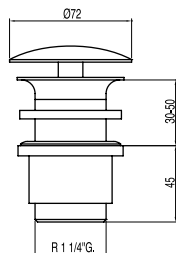

Válvula de desagüe siempre abierto para lavabo sin rebosadero

■ 13424020

31,00

Sin rebosadero. Tapón: \varnothing 72 mm.



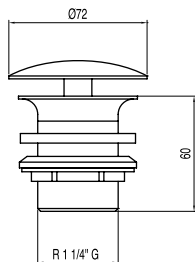

Válvula de desagüe siempre abierto para lavabo sin rebosadero

Sin rebosadero. Tapón: Ø 72 mm.

■ 13424010

25,00

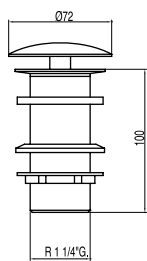

Válvula de desagüe siempre abierto para lavabo sin rebosadero

Sin rebosadero. Tapón: Ø 72 mm.

■ 13424030

26,00

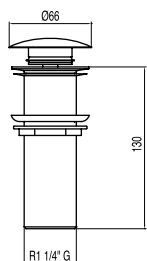

Válvula de desagüe Click-clack para lavabo sin rebosadero

Sin rebosadero. Función Click-clack. Tapón: Ø 66 mm.

■ 13454030

41,00

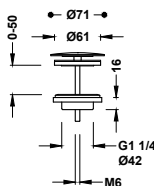

Válvula de desagüe siempre abierto para lavabo sin rebosadero

Sin rebosadero. Tapón: Ø 71 mm.

■ 134215028

20,00

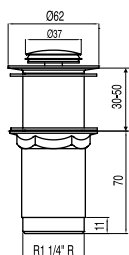

Válvula de desagüe Click-clack para lavabo sin rebosadero

Sin rebosadero. Función Click-clack. Tapón: Ø 37 mm.

■ 13454050

24,00

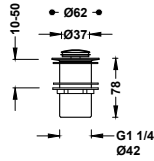

Válvula de desagüe Click-clack para lavabo sin rebosadero ■ 13454070
Sin rebosadero. Función Click-clack. Tapón: Ø 37 mm.

19,00

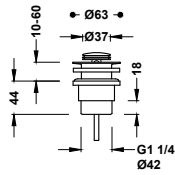

Válvula de desagüe Click-clack para lavabo sin rebosadero ■ 134215026
Sin rebosadero. Función Click-clack. Tapón: Ø 37 mm.

14,00

Válvulas para lavabo con rebosadero

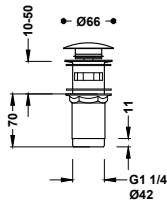

Válvula de desagüe Click-clack para lavabo con rebosadero ■ 13454160
Con rebosadero. Función Click-clack. Tapón: Ø 66 mm.

27,00

27,00

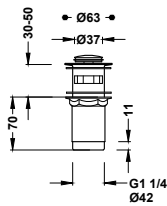

Válvula de desagüe Click-clack para lavabo con rebosadero ■ 13454110
Con rebosadero. Función Click-clack. Tapón: Ø 37 mm.

24,00

24,00

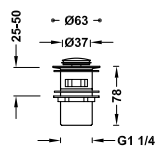

Válvula de desagüe Click-clack para lavabo con rebosadero ■ 13454190
Con rebosadero. Función Click-clack. Tapón: Ø 37 mm.

19,00

19,00



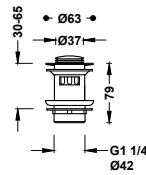

Válvula de desagüe Click-clack para lavabo con rebosadero
Con rebosadero. Función Click-clack. Tapón: Ø 37 mm.

134215025 20,00

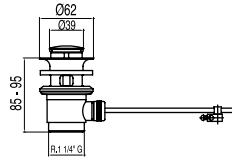

Válvula de desagüe automático para lavabo con rebosadero
Con rebosadero. Tapón: Ø 39 mm.

13474310 19,00

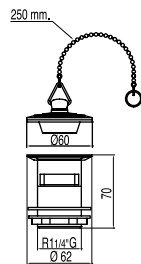

Válvula de desagüe con tapón y cadenilla para lavabo con rebosadero
Cadenilla de 250 mm.

13474320 18,00

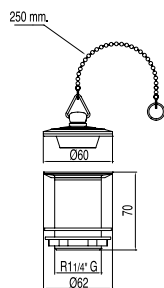

Válvula de desagüe con tapón y cadenilla para lavabo sin rebosadero
Cadenilla de 250 mm.

13474330 18,00

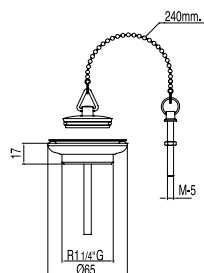

Cazoleta plana de desagüe con kit de enganche de cadenilla y tapón para lavabo, bidé y fregadero
Cadenilla de 240 mm.

13463910 14,00

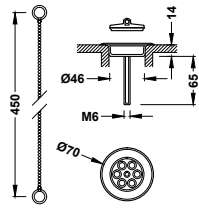

Cazoleta plana de desagüe con cadenilla y tapón para lavabo, bidé y fregadero

Cadenilla: 450 mm. Cazoleta: Ø 70 mm. Tapón metálico.

■ 03474601	34,00
■ 03474601AC	53,00
■ 03474601OR	82,00
■ 03474601OM	82,00
■ 03474601LM	53,00

Complementos para válvulas

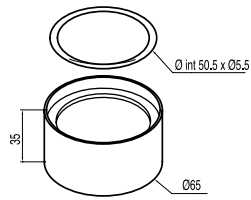

Separador para válvula de desagüe

Para lavamanos de sobre-encimera. Diámetro: Ø 65 mm. Altura: 35 mm.

■ 916110348	39,00
-------------	-------

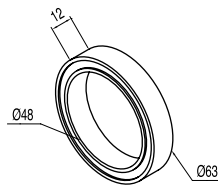

Separador para válvula de desagüe

Para lavamanos de sobre-encimera. Diámetro: Ø 63 mm. Altura: 12 mm.

■ 13463310	15,00
------------	-------

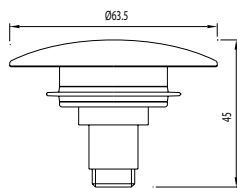

Tapón para válvula de desagüe Click-clack

Función Click-clack. Tapón: Ø 63.5 mm. Para ref.: 161840.

■ 916184060	30,00
-------------	-------

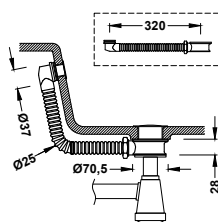

Adaptador para lavamanos de cristal o acero inoxidable que no poseen rebosadero

Con rebosadero. Tubo flexible: 320 mm.

■ 13463450	25,00
------------	-------



Desagües para ducha o bañera

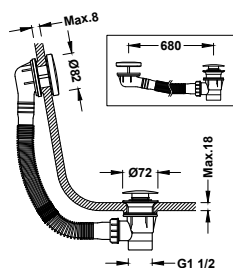

Válvula de desagüe Click-clack con rebosadero para bañera

Tapón: Ø 72 mm. Tubo flexible: máx. 680 mm.

13453420	34,00
03453420NM	53,00
03453420BM	53,00
03453420AC	53,00
03453420KM	53,00
03453420KMB	58,00
03453420VO	58,00 (n)
03453420CA	58,00 (n)
03453420GR	58,00 (n)
03453420OR	82,00
03453420OM	82,00
03453420OPM	82,00
03453420LM	53,00

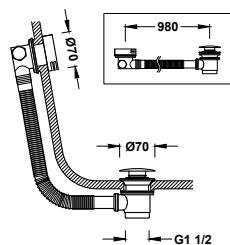

Válvula de desagüe redondo Click-clack y de llenado con rebosadero para bañera

Tapón: Ø 70 mm. Tubo flexible: máx. 980 mm.

13453430	74,00
03453430NM	114,00
03453430BM	114,00
03453430AC	114,00
03453430KM	114,00
03453430KMB	126,00
03453430VO	126,00 (n)
03453430CA	126,00 (n)
03453430GR	126,00 (n)
03453430OR	177,00
03453430OM	177,00
03453430OPM	177,00
03453430LM	114,00

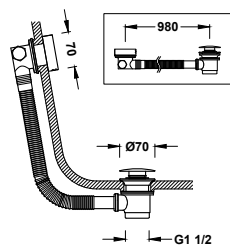

Válvula de desagüe cuadrado Click-clack y de llenado con rebosadero para bañera

Tapón: Ø 70 mm. Tubo flexible: máx. 980 mm.

13453440	102,00
03453440NM	158,00
03453440AC	158,00
03453440OR	244,00
03453440OM	244,00

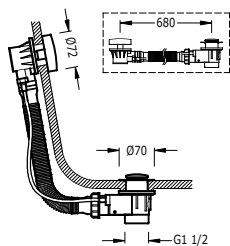

Válvula de desagüe automático para bañera con rebosadero

Con rebosadero. Se puede abrir y cerrar la válvula de desagüe girando el volante situado sobre el desaguadero. Tapón: Ø 43 mm. Tubo flexible: máx. 680 mm.

13453410	37,00
----------	-------

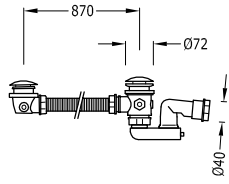

Válvula de desagüe Click-clack para bañera con rebosadero y toma de drenaje
 Con toma de drenaje de agua para kit de depósito. Tapón Ø 72 mm.

134445

107,00

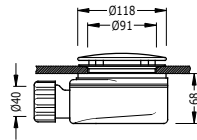

Desagüe sifónico inspeccionable para plato de ducha
 Con sifón incorporado. Tapón: Ø 118 mm. Volumen de desagüe: 62 l/min.

104841

45,00

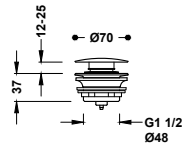

Válvula de desagüe Click-clack para bañera
 Función Click-clack. Tapón: Ø 70 mm.

- 13474010 21,00
- 13474010NM 33,00
- 13474010BM 33,00
- 13474010AC 33,00
- 13474010KM 33,00
- 13474010KMB 36,00
- 13474010VO 36,00 (n)
- 13474010CA 36,00 (n)
- 13474010GR 36,00 (n)
- 13474010OR 51,00
- 13474010OM 51,00
- 13474010OPM 51,00

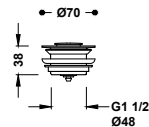

Válvula de desagüe Click-clack con tapón oculto para bañera
 Función Click-clack. Tapón: Ø 36 mm.

134215027

15,00



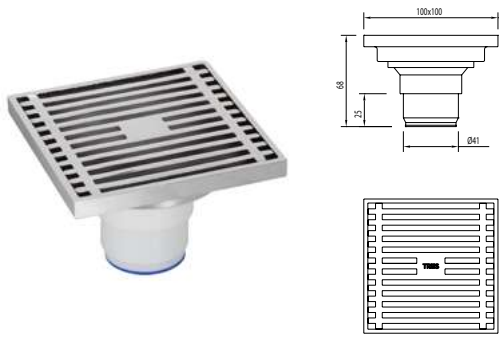

Sumidero inspeccionable para plato de ducha de obra
No requiere de sifón. Material: Latón.

03474007 27,00

Ideal para platos de ducha de obra

- Mínima profundidad
- No requiere de sifón
- Elimina malos olores
- Inspeccionable
- Fabricado en latón

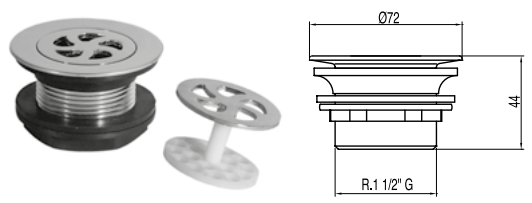

Desagüe para lavadero o similar
Tapón: Ø 72 mm.

13474020 10,00

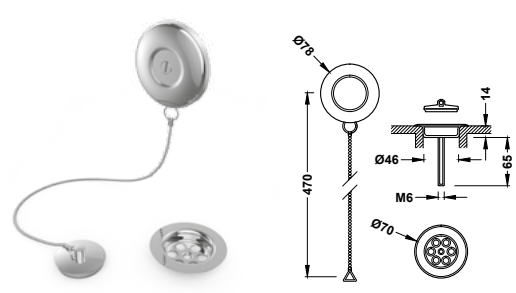

Cazoleta plana de desagüe con kit de enganche de cadenilla y tapón para bañera
Cadenilla: 450 mm. Cazoleta: Ø 70 mm. Tapón metálico.

- 03474501 43,00
- 03474501AC 66,00
- 03474501OR 128,00
- 03474501OM 128,00
- 03474501LM 66,00

Sifones

Sifón telescópico cuadrado inspeccionable con faldón para lavabo

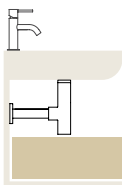
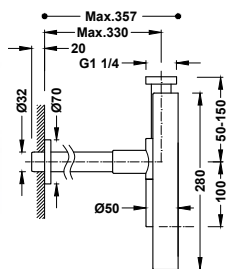

10710342	214,00
10710342NM	332,00
10710342BM	332,00
10710342AC	332,00
10710342KM	332,00
10710342KMB	364,00
10710342VO	364,00 (n)
10710342CA	364,00 (n)
10710342GR	364,00 (n)
10710342OR	514,00
10710342OM	514,00
10710342OPM	514,00

Sifón telescópico redondo inspeccionable con faldón para lavabo

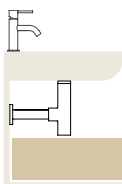
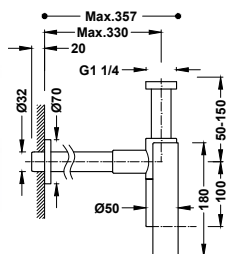

16110342	182,00
16110342NM	282,00
16110342BM	282,00
16110342AC	282,00
16110342KM	282,00
16110342KMB	309,00
16110342VO	309,00 (n)
16110342CA	309,00 (n)
16110342GR	309,00 (n)
16110342OR	437,00
16110342OM	437,00
16110342OPM	437,00

Sifón telescópico tipo botella inspeccionable para lavabo

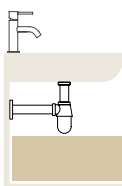
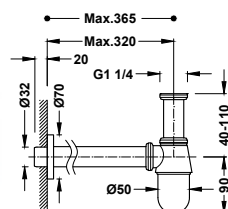

13463430	34,00
03463430NM	79,00
03463430BM	79,00
03463430AC	79,00
03463430KM	79,00
03463430KMB	90,00
03463430VO	90,00 (n)
03463430CA	90,00 (n)
03463430GR	90,00 (n)
03463430OR	244,00
03463430OM	244,00
03463430OPM	244,00
03463430LM	79,00

Sifón telescópico con registro para lavabo

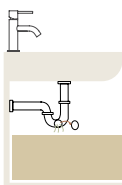
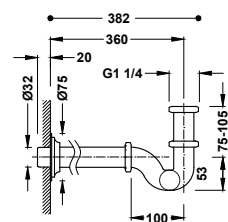

13463820	36,00
03463820NM	83,00
03463820BM	83,00
03463820AC	83,00
03463820KM	83,00
03463820KMB	100,00
03463820VO	100,00 (n)
03463820CA	100,00 (n)
03463820GR	100,00 (n)
03463820OR	260,00
03463820OM	260,00
03463820OPM	260,00
03463820LM	83,00



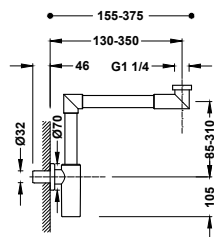

Sifón telescópico acodado para lavabo

■ 16110362

194,00

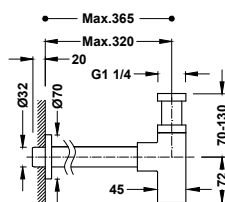
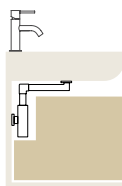

Sifón telescópico para lavabo

■ 13463420

67,00

■ 13463420NM

104,00

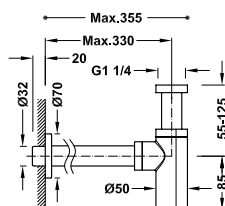
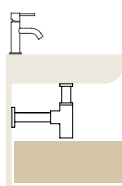

Sifón telescópico para lavabo

■ 13463410

46,00

■ 13463410NM

71,00

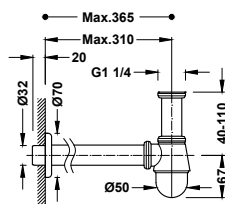
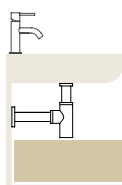

Sifón telescópico tipo botella inspeccionable para bidé

■ 13463440

25,00

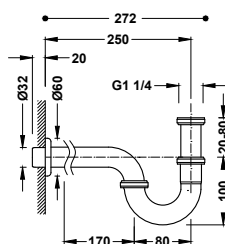
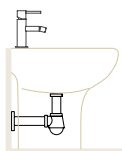

Sifón telescópico giratorio para lavabo

■ 13463810

24,00

Tubo de salida giratorio. Ideal para cualquier instalación.

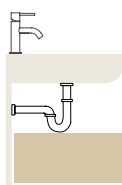

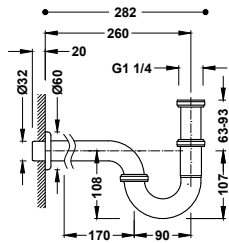

Sifón telescópico giratorio para lavabo

Tubo de salida giratorio. Ideal para cualquier instalación.

■ 134215024

17,00

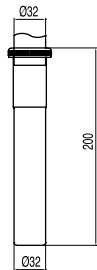
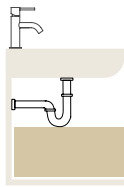

Alargadera para sifón telescópico tipo botella

Longitud: 200 mm.

■ 913463320

16,00

■ 913463320NM

25,00

■ 913463320BM

25,00

■ 913463320AC

25,00

■ 913463320KM

25,00

■ 913463320KMB

27,00

■ 913463320VO

27,00 (n)

■ 913463320CA

27,00 (n)

■ 913463320GR

27,00 (n)

■ 913463320OR

64,00

■ 913463320OM

64,00

■ 913463320OPM

64,00

■ 913463320LM

25,00

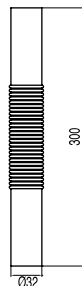
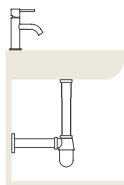

Tubo flexible corrugado para sifón telescópico tipo botella

Longitud: 300 mm.

■ 913463330

13,00

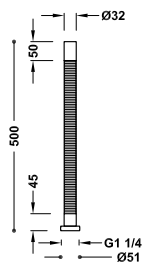
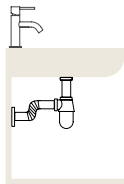

Tubo flexible coarrugado para desagüe

■ 913463250

19,00

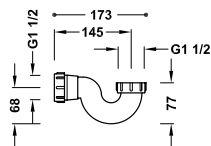
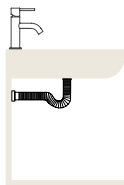

Sifón de PVC para bañera

□ 13463460

5,00



Llaves de paso

Llave de escuadra con filtro
R.1/2" - R.3/8"

9134525 17,00
9134525NM 27,00

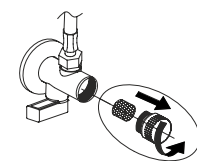
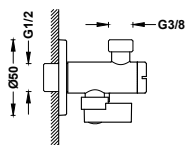

Llave de escuadra con filtro
R.1/2" - R.1/2"

29952505 17,00

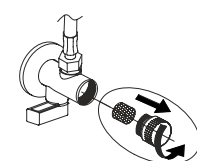
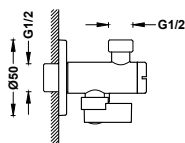

Llave de escuadra

13474220 17,00

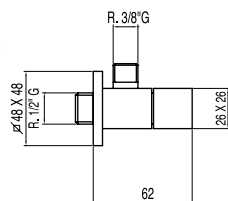

Llave de escuadra

13474210 14,00

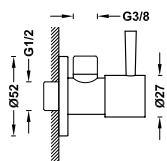

Llave de paso empotrada
Conexión a rosca hembra: 1/2".

00715501 95,00
00715501NM 148,00
00715501BM 148,00
00715501AC 148,00
00715501OR 229,00
00715501OM 229,00

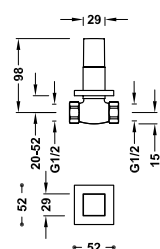

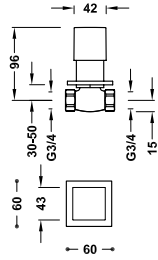

Llave de paso empotrada
Conexión a rosca hembra: 3/4".

107511

103,00

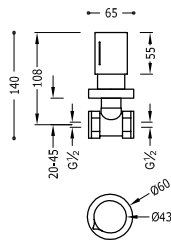

Llave de paso empotrada
Conexión a rosca hembra: 1/2".

06115501

89,00

06115501NM

138,00

06115501BM

138,00

06115501AC

138,00

06115501KM

138,00

06115501KMB

151,00

06115501VO

151,00 ⁽ⁿ⁾

06115501CA

151,00 ⁽ⁿ⁾

06115501GR

151,00 ⁽ⁿ⁾

06115501OR

213,00

06115501OM

213,00

06115501OPM

213,00

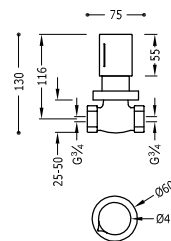

Llave de paso empotrada
Conexión a rosca hembra: 3/4".

06151101

97,00

06151101NM

151,00

06151101BM

151,00

06151101AC

151,00

06151101KM

151,00

06151101KMB

166,00

06151101VO

166,00 ⁽ⁿ⁾

06151101CA

166,00 ⁽ⁿ⁾

06151101GR

166,00 ⁽ⁿ⁾

06151101OR

234,00

06151101OM

234,00

06151101OPM

234,00



Alargadera de 2 cm para llave de paso
Para ref.: 107511, 06115501xx, 06151101xx.

29915501

40,00



Alargadera de 2 cm para llave de paso
Para ref.: 00715501xx.

29915502

40,00

29915502NM

62,00

29915502BM

62,00

29915502AC

62,00

29915502OR

96,00

29915502OM

96,00



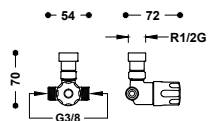

Válvula mezcladora de agua caliente-fría

Apto para hacer llegar agua premezclada a un grifo de 1 agua de lavabo y cocina.

29944601 59,00

Conexiones acodadas y alargaderas

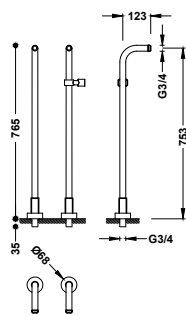

Tomas de agua acodadas de instalación a suelo para grifo de bañera

2 unidades con soporte fijo para ducha de mano.

161194 332,00
 161194NM 514,00
 161194AC 514,00
 161194OM 796,00
 161194OPM 796,00

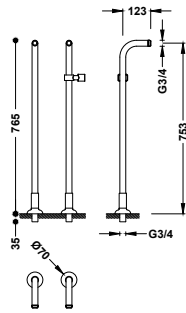

Tomas de agua acodadas de instalación a suelo para grifo de bañera

2 columnas verticales de alimentación de agua a suelo.

24219403 375,00
 24219403AC 580,00
 24219403OR 899,00
 24219403LM 580,00

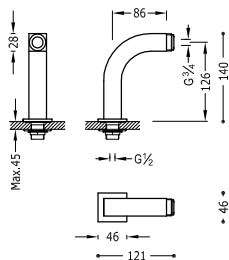

Tomas de agua acodadas de instalación a borde bañera para grifo de bañera

2 unidades con silenciador.

29987002 135,00

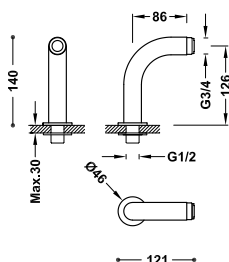

Tomas de agua acodadas de instalación a borde bañera para grifo de bañera

2 unidades con silenciador.

29987001 122,00
 29987001NM 189,00
 29987001AC 189,00
 29987001OM 293,00
 29987001OPM 293,00

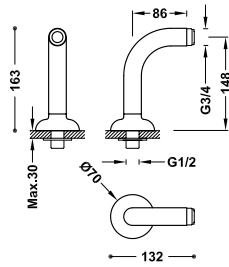

Tomas de agua acodadas de instalación a borde bañera para grifo de bañera

2 unidades con silenciador.

■ 24287101	165,00
■ 24287101AC	255,00
■ 24287101OR	395,00
■ 24287101LM	255,00

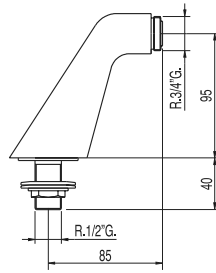

Tomas de agua acodadas de instalación a borde bañera para grifo de bañera

2 unidades con silenciador.

■ 134871	109,00
----------	--------

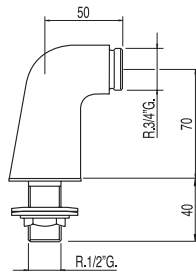

Tomas de agua acodadas de instalación a borde bañera para grifo de bañera

2 unidades con silenciador.

■ 134870	95,00
----------	-------

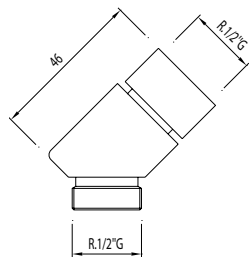

Conexión acodada universal para ducha de mano

Apto para bañeras de repisa. Para ref.: 14150, 61150, 62150, 63145, 61161, 87150, 87161, 89150, 89161.

■ 913414580	46,00
-------------	-------

Caños

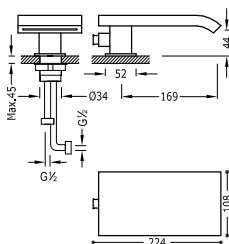

Caño fijo para borde bañera con salida en cascada

Caño cerrado con salida del agua en cascada. Inversor integrado en el caño.

■ 18718250	394,00
------------	--------



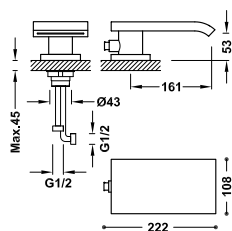

Caño fijo para borde bañera con salida en cascada

Caño cerrado con salida del agua en cascada. Inversor integrado en el caño.

16216150

337,00

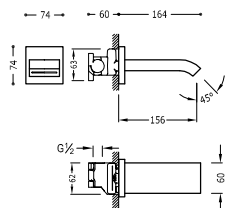

Caño fijo de pared con salida en cascada

Caño cerrado con salida del agua en cascada. Con toma de agua a pared regulable en profundidad. Cuerpo empotrado incluido.

107181

214,00

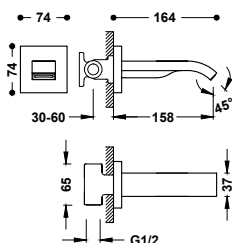

Caño fijo de pared con salida en cascada

Caño cerrado con salida del agua en cascada. Con toma de agua a pared regulable en profundidad. Cuerpo empotrado incluido.

20718107

171,00

20718107NM

265,00

20718107BM

265,00

20718107AC

265,00

20718107OR

411,00

20718107OM

411,00

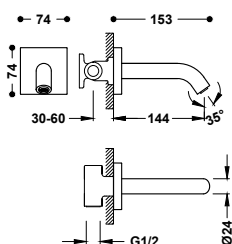

Caño fijo de pared

Con toma de agua a pared regulable en profundidad. Cuerpo empotrado incluido.

21018107

109,00

21018107NM

169,00

21018107BM

169,00

21018107AC

169,00

21018107KM

169,00

21018107KMB

186,00

21018107VO

186,00 ⁽ⁿ⁾

21018107CA

186,00 ⁽ⁿ⁾

21018107GR

186,00 ⁽ⁿ⁾

21018107OR

262,00

21018107OM

262,00

21018107OPM

262,00

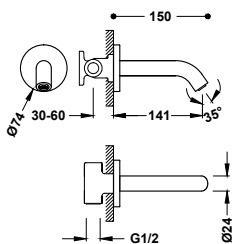

Caño fijo de pared

Con toma de agua a pared regulable en profundidad. Cuerpo empotrado incluido.

26218004

109,00

26218004NM

169,00

26218004BM

169,00

26218004AC

169,00

26218004KM

169,00

26218004KMB

186,00

26218004VO

186,00 ⁽ⁿ⁾

26218004CA

186,00 ⁽ⁿ⁾

26218004GR

186,00 ⁽ⁿ⁾

26218004OR

262,00

26218004OM

262,00

26218004OPM

262,00

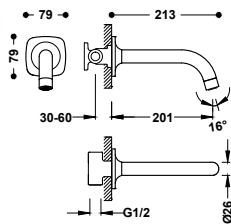

Caño fijo de pared

Con toma de agua a pared regulable en profundidad. Cuerpo empotrado incluido.

22218101	115,00	n
22218101NM	178,00	n
22218101BM	178,00	n
22218101AC	178,00	n
22218101KMB	196,00	n
22218101CA	196,00	n
22218101OM	276,00	n

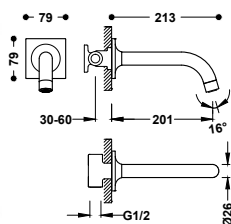

Caño fijo de pared

Con toma de agua a pared regulable en profundidad. Cuerpo empotrado incluido.

22118101	115,00	
22118101NM	178,00	
22118101BM	178,00	
22118101AC	178,00	
22118101KM	178,00	
22118101KMB	196,00	
22118101VO	196,00	
22118101CA	196,00	
22118101GR	196,00	
22118101OM	276,00	
22118101OPM	276,00	

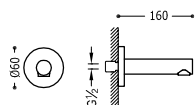

Caño fijo de pared

Con toma de agua roscada G1/2. Longitud: 160 mm. No es un recambio. No es compatible con cuerpos empotrados indivisibles.

16117002	109,00	
----------	--------	--

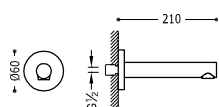

Caño fijo de pared

Con toma de agua roscada G1/2. Longitud: 210 mm. No es un recambio. No es compatible con cuerpos empotrados indivisibles.

06117202	116,00	
----------	--------	--

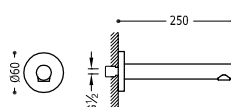

Caño fijo de pared

Con toma de agua roscada G1/2. Longitud: 250 mm. No es un recambio. No es compatible con cuerpos empotrados indivisibles.

16117102	124,00	
----------	--------	--



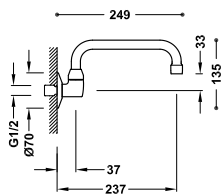

Caño giratorio de pared
Tipo tubo. Longitud: 237 mm.

■ 134302

59,00

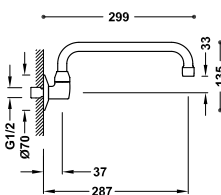

Caño giratorio de pared
Tipo tubo. Longitud: 287 mm.

■ 134303

63,00



Florones

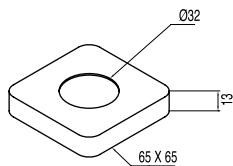

Florón cuadrado
Material: Latón.

■ 913474410

6,00

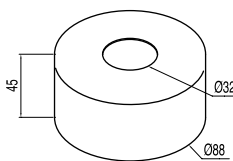

Florón redondo
Material: Latón.

■ 913474430

10,00

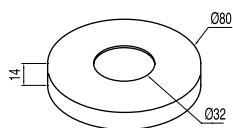

Florón redondo
Material: Latón.

■ 913474420

6,00

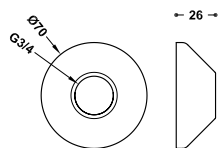

Florón para excéntricas especiales

Material: Latón. Ø 70 mm.

9134781

6,00

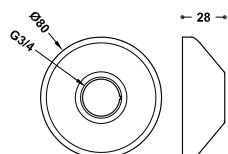

Florón para excéntricas especiales

Material: Latón. Ø 80 mm.

9134784

9,00

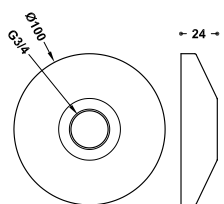
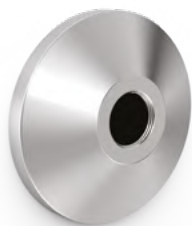

Florón para excéntricas especiales

Material: Latón. Ø 100 mm.

9134788

13,00

Excéntricas



Excéntrica con silenciador para desplazar la toma de la grifería

Conexión roscada macho: 1/2". Desplazamiento: 7,5 mm. 13,5 - 16,5 mm.

9134779

11,00

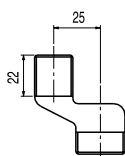

Excéntrica con silenciador para desplazar la toma de la grifería

Conexión roscada macho: 1/2". Desplazamiento: 25 mm. 10 - 20 mm.

9134780

15,00



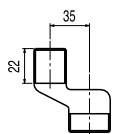

Excéntrica para desplazar la toma de la grifería

9134787

14,00

Conexión roscada macho: 1/2". Desplazamiento: 35 mm. 8 - 22 mm.
Compatible con el florón ref.: 9134788

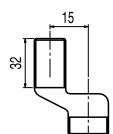

Excéntrica con silenciador para desplazar la toma de la grifería

9134786

13,00

Conexión roscada macho: 1/2". Desplazamiento: 15 mm. 12 -18 mm.

Válvula termostática

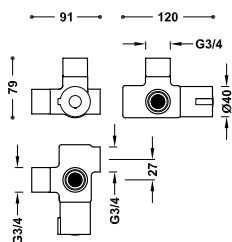

Válvula termostática para el calentador

20725001

171,00

- Filtros en las entradas de agua.
- Con válvulas antirretorno en las entradas de agua.
- Ideal para espacios públicos donde queremos temperatura constante.

- Cuerpo de latón.
- Reduce el consumo de energía y agua en circuitos de recirculación.
- Aumenta el volumen de agua caliente ya que a la salida del calentador añadimos agua fría.
- Seguridad: evita quemaduras causadas por el agua caliente.

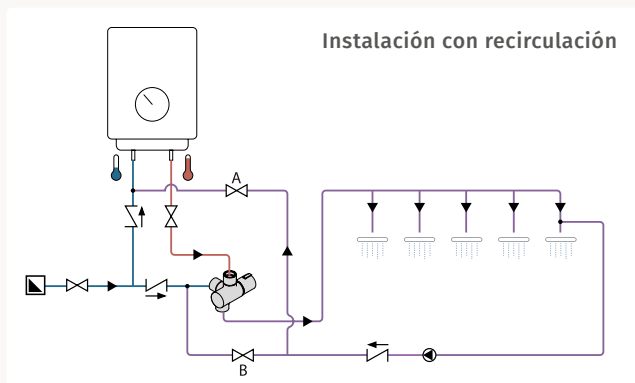
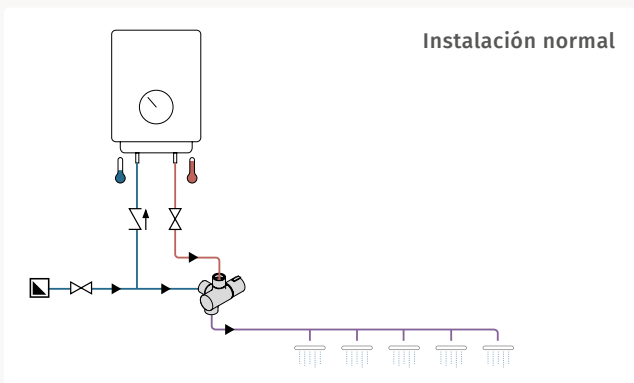

WC Systems



Pulsador de descarga

Pulsador de doble descarga para WC

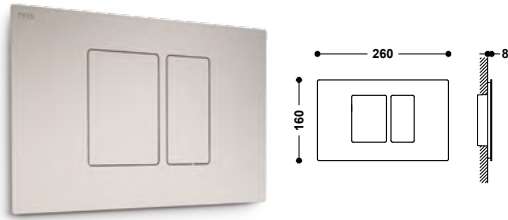

n

25429801	195,00
25429801NM	302,00
25429801BM	302,00
25429801AC	302,00
25429801KM	302,00
25429801KMB	332,00
25429801VO	332,00
25429801CA	332,00
25429801GR	332,00
25429801OR	468,00
25429801OM	468,00
25429801OPM	468,00

Pulsador de doble descarga para WC

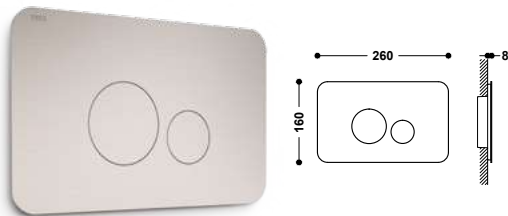

n

25429802	195,00
25429802NM	302,00
25429802BM	302,00
25429802AC	302,00
25429802KM	302,00
25429802KMB	332,00
25429802VO	332,00
25429802CA	332,00
25429802GR	332,00
25429802OR	468,00
25429802OM	468,00
25429802OPM	468,00

Mecanismos de llenado

Mecanismo de llenado para cisterna de inodoro

25477001 14,00

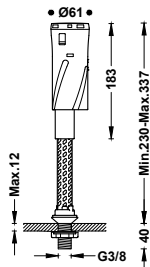

- Monobloc de llenado inferior.
- Entrada de agua G3/8 con racord de latón.
- Con ajuste de nivel de agua fácil y rápido.
- Con filtro de fácil acceso.
- Extra silencioso. Solo 16 db.
- Llenado rápido: 5,2 l. (5 bars)
- Regulación superior.

Mecanismo de llenado para cisterna de inodoro

25477007 15,00

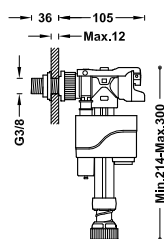

- De llenado inferior o lateral.
- Entrada de agua lateral o inferior intercambiando el racord de latón.
- Entrada de agua G3/8 racord de latón.
- Filtro en la entrada de agua.
- Con ajuste de nivel de agua fácil y rápido.
- Regulación superior.

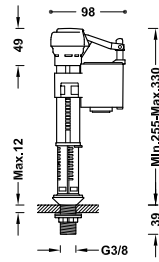

Mecanismo de llenado para cisterna de inodoro

25477002

13,00

- De llenado inferior.
- Entrada de agua G3/8 con racord de latón.
- Filtro en la entrada de agua.
- Con ajuste de nivel de agua.
- Regulación superior.

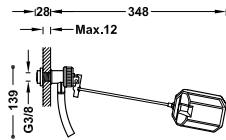

Mecanismo de llenado para cisterna de inodoro

25477004

10,00

- De llenado lateral.
- Sujeción de la boya con varilla de latón.
- Entrada de agua G3/8 racord de latón.
- Filtro en la entrada de agua.

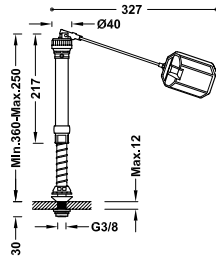

Mecanismo de llenado para cisterna de inodoro

25477003

11,00

- De llenado inferior.
- Sujeción de la boya con varilla de latón.
- Entrada de agua G3/8 racord de latón.
- Filtro en la entrada de agua.
- Con ajuste de nivel de agua.

Mecanismos de descarga

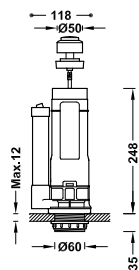

Mecanismo de descarga para cisterna de inodoro

25477012

14,00

- Descarga única.
- Accionamiento superior.
- Mecanismo universal con pulsador.
- Botón de descarga única.
- Ajuste de la altura del rebosadero.
- Rango de ajuste para la descarga.
- Con junta de silicona.



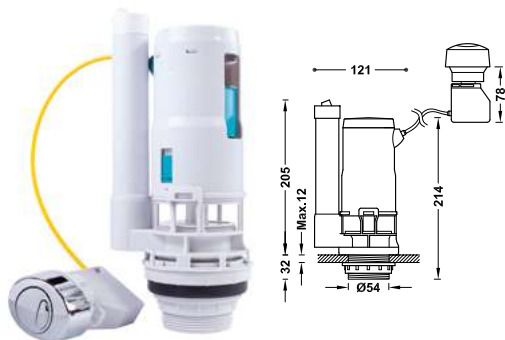

Mecanismo de descarga para cisterna de inodoro

25477009

17,00

- Doble descarga.
- Accionamiento superior o lateral
- Mecanismo universal con doble pulsador.
- Botón de descarga total y botón de descarga parcial.
- Ajuste de la altura del rebosadero.
- Con junta de silicona.



Mecanismo de descarga para cisterna de inodoro

25477005

15,00

- Doble descarga.
- Accionamiento superior.
- Mecanismo universal con doble pulsador.
- Botón de descarga total y botón de descarga parcial.
- Velocidad de descarga rápida.
- Con junta de silicona.



Conjunto completo de mecanismo de llenado para cisterna de inodoro

25477091

42,00

- 25477001 - Mecanismos de llenado
- 25477009 - Mecanismos de descarga
- 25477006 - Junta de conexión
- 25477008 - Tornillos de fijación de cisterna
- 25477013 - Tapón para la cisterna



Conjunto completo de mecanismo de llenado para cisterna de inodoro

25477092

43,00

- 25477007 - Mecanismos de llenado
- 25477009 - Mecanismos de descarga
- 25477006 - Junta de conexión
- 25477008 - Tornillos de fijación de cisterna
- 25477013 - Tapón para la cisterna

Junta de conexión
Material: Foam. Dimensiones: 106x65x16 mm.

25477006 3,00

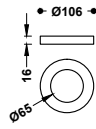

Junta de silicona
Dimensiones: 65x42x2 mm.

25477010 3,00

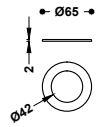

Tornillos de fijación de cisterna a inodoro

25477008 5,00



Varilla roscada
2 unidades

25477011 4,00

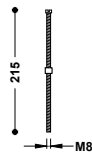

Tapón para la cisterna

25477013 4,00

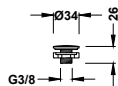

Tres Cleaner

Lo más recomendado para limpiar las superficies metálicas y brillantes de los grifos



Abrillanta las superficies



Elimina las huellas



Repele la suciedad
Elimina la cal



Efecto antiestático



Con la boquilla abierta se dispersa el líquido con un pulverizador fino que llega a áreas más grandes, como mamparas y espejos.

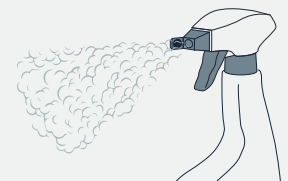

Con la boquilla cerrada, la espuma limpiadora activa se adhiere y actúa significativamente más sobre la suciedad y permite una limpieza más profunda.

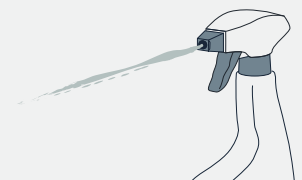

Limpiador de grifería



Tres Cleaner. Limpiador de grifería para baño y cocina

134100106

17,00

- Abrillanta las superficies.
- Elimina las huellas.
- Repele la suciedad.
- Elimina la cal.
- Efecto anti-estático.
- 750 ml.



Caja de 12 unidades. Tres Cleaner. Limpiador de grifería para baño y cocina

134100106CB12

185,00

- Abrillanta las superficies.
- Elimina las huellas.
- Repele la suciedad.
- Elimina la cal.
- Efecto anti-estático.
- 750 ml.



Conjunto completo para el mantenimiento y limpieza de rociadores y grifería

134100108

34,00

Tres Cleaner 750 ml. + Mango telescópico para limpieza.



Caja de 16 unidades. Conjunto completo para el mantenimiento y limpieza de rociadores y grifería

13410010816

520,00

Tres Cleaner 750 ml. + Mango telescópico para limpieza.



Anexo

454 Instalación recomendada

456 Recambios

460 Listado de referencias

472 Condiciones de venta



Instalación recomendada

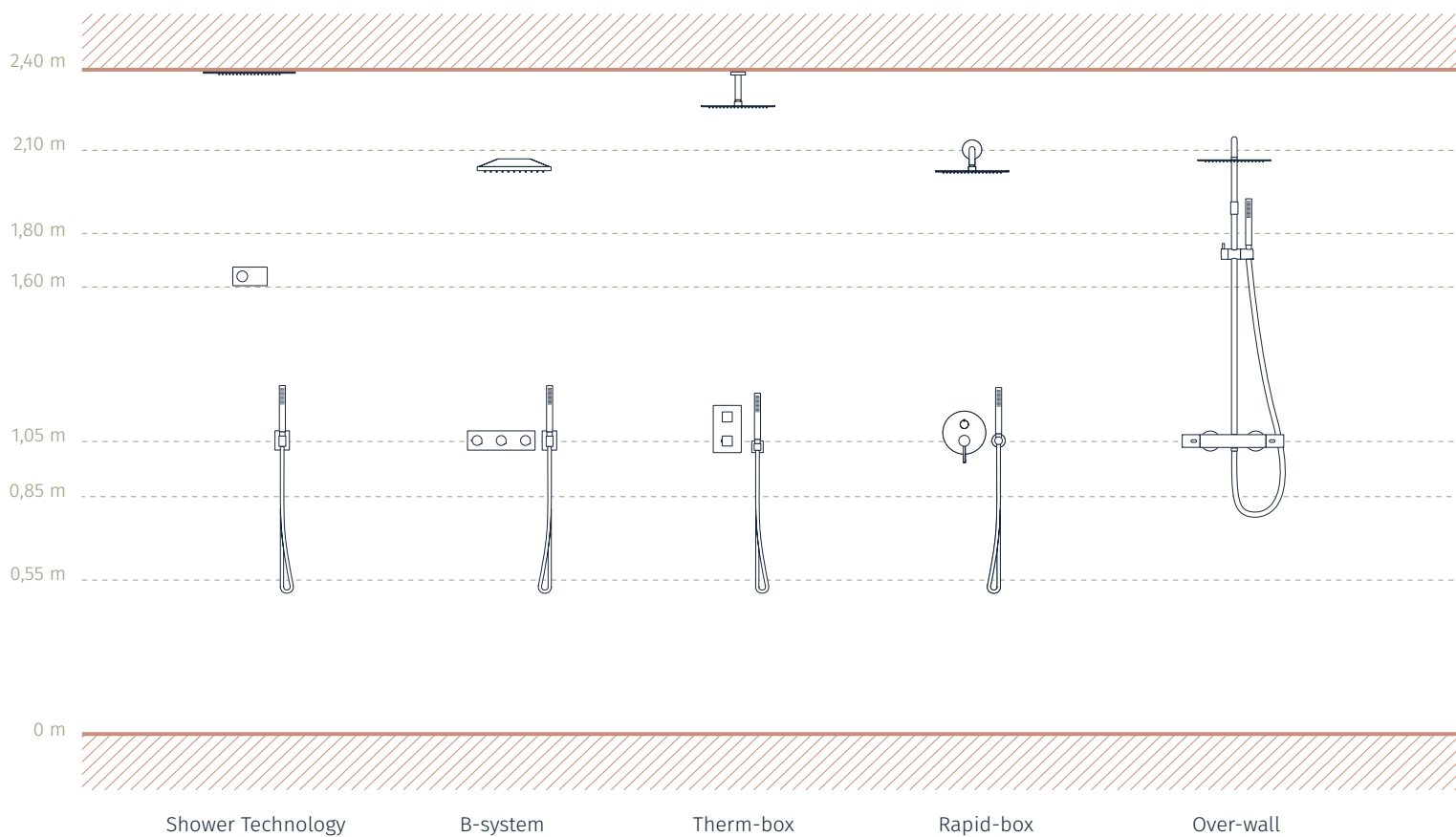

Desagües de ducha o bañera







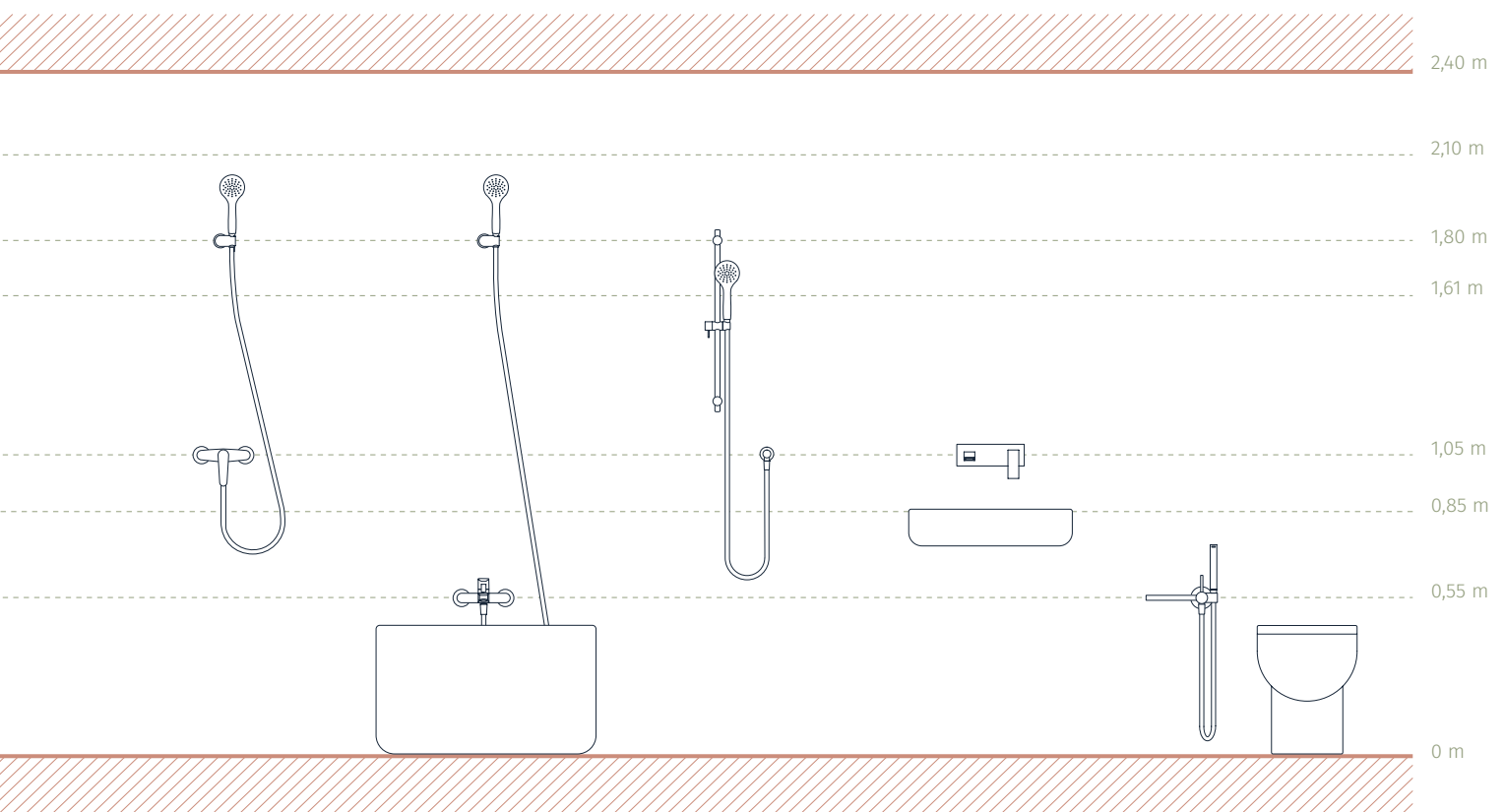

























Se podrán utilizar grifos con 2 salidas de agua al mismo tiempo siempre que el desagüe esté calculado para ello.

Suministro de agua

El caudal de cada producto puede necesitar distintas presiones, pero con una presión dinámica de entre 2 y 3 bar sería suficiente. La presión dinámica se mide con el grifo abierto.















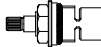
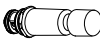



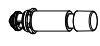

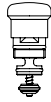





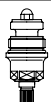

Recambios

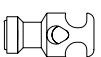





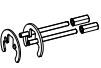
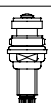



















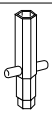

<p>Visite nuestra página web para encontrar más recambios y planos de despiece de la grifería</p>			
	Aireador Cascade SLC. 24 Macho	9134673 9134673503	6,00 14,00
	Aireador 18 Macho	9262503	7,00
	Aireador Cascade SLC 22 Hembra	9134672	6,00
	Aireador 24 Macho; retención "C"	29966310	5,00
	Aireador 28 Macho	9134674	6,00
	Aireador oculto rectangular + llave	9106006	10,00
	Aireador enrasado 24 Macho	29961001	5,00
	Aireador enrasado 16 Macho. Caudal: 8 l/min.	29961002	6,00
	Aireador 16 Macho. Caudal: 5 l/min.	29961005	6,00
	Aireador oculto 16,5 Macho + llave	9134665	7,00
	Aireador oculto 16,5 Macho + llave	9134666	7,00
	Rompeaguas enrasado. 24 Macho + llave	9134668	6,00
	Rompeaguas enrasado y orientable. 24 Macho. + llave	29961006	7,00
	Rótula bidé completa 16,5 + llave	9107672	15,00
	Rótula 22 + Aireador	9134577	7,00
	Rótula 24 + Aireador	9134677	7,00
	Limitador de caudal. 24 Macho. Caudal: 6 l/min.	91346826	6,00
	Limitador de caudal. 24 Macho. Caudal: 8 l/min.	9134682	10,00
	Limitador de caudal. 24 Macho. Caudal: 5 l/min.	91346825	9,00
	Aireador + Casquillo. 24 Macho. Caudal: 5 l/min.	23461305	9,00
	Limitador de caudal. 22 Hembra. Caudal: 6 l/min.	91346816	6,00
	Limitador de caudal. 22 Hembra. Caudal: 8 l/min.	9134681	9,00
	Limitador de caudal. 22 Hembra. Caudal: 5 l/min.	91346815	9,00
	Aireador. 22 Hembra + Casquillo. Caudal: 4,5 l/min.	23466205	6,00
	Aireador enrasado. 24 Macho. Caudal: 4,5 l/min.	23461015	6,00
	Aireador enrasado. 24 Macho. Caudal: 3,8 l/min.	23461013	6,00
	Rompeaguas enrasado. 24 Macho + Casquillo. Caudal: 1,9 l/min.	23466001	6,00
	Aireador enrasado. 16,5 Macho. Caudal: 4,5 l/min.	23461050	6,00
	Aireador enrasado. 24 Macho. Caudal: 4,5 l/min.	23444005	7,00
	Aireador enrasado. 24 Macho. Caudal: 3,8 l/min.	23461303	6,00
	Aireador enrasado. 24 Macho. Caudal: 1,9 l/min.	23461301	6,00
	Aireador. 22 Hembra + Casquillo. Caudal: 3,8 l/min.	23466203	6,00
	Aireador enrasado. 16,5 Macho. Caudal: 4,5 l/min.	23461501	6,00

	Aireador enrasado. 16,5 Macho. Caudal: 3,8 l/min.	23461380	6,00		Ducha extraíble para grifo de cocina. 2 funciones. R1/2"	9134849	33,00
	Aireador sin casquillo. 17. Caudal: 4,5 l/min.	23466905	6,00		Ducha extraíble para grifo de cocina. 2 funciones. R1/2"	913043810	39,00
	Aireador sin casquillo. 17. Caudal: 3,8 l/min.	23466938	6,00		Ducha para grifo de cocina R1/2"	9134481	75,00
	Aireador sin casquillo. 21. Caudal: 4,5 l/min.	23467205	6,00		Ducha para grifo de cocina. 2 funciones. R1/2"	913049310	37,00
	Aireador sin casquillo. 21. Caudal: 3,8 l/min.	23467238	6,00		Pistón	9133317	7,00
	Aireador enrasado. 18,5 Macho. Caudal: 3,8 l/min.	23461038	6,00		Cartucho Mono-term salida libre Ø 40 mm.	29919505	64,00
	Limitador de caudal para flexo 1/2" Macho-hembra. Caudal: 8 l/min.	9134683	12,00		Cartucho salida libre Ø 25 mm. + Limitador 5,5 l/min.	29919001	46,00
	Limitador de caudal para flexo 1/2" Macho-hembra. Caudal: 7,5 l/min.	23468301	10,00		Cartucho salida libre Ø 25 mm.	9130190	43,00
	Limitador de caudal para flexo 1/2" Macho-hembra. Caudal: 6 l/min.	23468303	10,00		Cartucho salida fija Ø 25 mm.	910719005	43,00
	Caño fijo para borde bañera sin distribuidor	913214591	128,00		Cartucho salida fija Ø 35 mm.	9134591	43,00
	Caño para grifería de cocina Ø 28 mm.	9174441	32,00		Cartucho salida libre Ø 35 mm.	9134592	43,00
	Caño tubo 15 cm. R3/4"	9134314	21,00		Cartucho salida fija Ø 40 mm.	9134288	43,00
	Caño tubo 20 cm. R3/4"	9134315	27,00		Cartucho salida libre Ø 40 mm.	9134290	43,00
	Caño tubo 25 cm. R3/4"	9134316	32,00		Cartucho distribuidor 2 vías empotrado. Salida fija Ø 35 mm.	9134235	49,00
	Caño tubo 30 cm. R3/4"	9134319	37,00		Cartucho distribuidor 2 vías termostáticas. Salida libre Ø 35 mm.	9194283	49,00
	Caño tubo para grifo de cocina R3/4"	9134441	32,00		Cartucho termostático con regulador de caudal - Compact	9194552	128,00
	Ducha extraíble para grifo de cocina. 2 funciones. R1/2"	9134880	30,00		Cartucho termostático Instant 57	29916901	63,00



Recambios

	Cartucho termostático Instant 77	29916902	71,00		Montura cerámica derecha (Cold) Retro-tres	913427220	16,00
	Inversor 2 vías monomando 180	916218005	33,00		Montura cerámica izquierda (Hot) Retro-tres	913427210	16,00
	Inversor 2 vías monomando 180	29955304	33,00		Tubo flexible Macho 8x1 - R3/8" Long. 600 mm.	29908405	12,00
	Inversor 2 vías monomando 180	910618020	33,00		Tubo flexible Macho 8x1 - R3/8" Long. 450 mm.	29908406	11,00
	Inversor 2 vías Mono-term	29955303	33,00		Tubo flexible Macho 9x1 Long. 370 mm.	9134803	10,00
	Inversor automático bañera mural	9134256	15,00		Tubo flexible Macho 10x1 - R3/8" Long. 370 mm.	9134806	9,00
	Inversor automático bañera mural	9134250	14,00		Conjunto varilla y pulsador	913484007	10,00
	Inversor automático bañera mural - Essential	29955306	14,00		Desagüe automático + Varilla	913484057	27,00
	Montura R1/2" Llave de paso ESE-23	9134286	9,00		Desagüe automático + Varilla	913427510	27,00
	Montura R1/2" Llave de paso	9134296	18,00		Tapón para válvula de desagüe automático. Tapón: Ø 63 mm.	913484026	17,00
	Montura R1/2" Standard	9134284	9,00		Tapón para válvula de desagüe automático	913484016	12,00
	Montura R1/2"	9134294	13,00		Unión de las varillas para válvula de desagüe automático	913484005	4,00
	Montura cerámica R1/2"	9134282	16,00		Varilla larga horizontal para válvula de desagüe automático	9134840061	10,00
	Montura cerámica R1/2" Eje corto	9134292	16,00		Base soporte para grifo de cocina	963033331	4,00
	Montura cerámica R1/2" Eje largo	9134293	16,00		Conjunto bloqueo 6x1 Macho Long. 120 mm.	919260634	12,00
	Montura R3/8"	9134283	7,00		Conjunto bloqueo 8x1 Macho Long. 110 mm.	966110301	10,00
	Montura cerámica 16 Macho	9162292	16,00		Conjunto bloqueo 8x1 Macho Long. 250 mm.	916184010	21,00

	Conjunto bloqueo 8x1 Macho Long. 70 mm.	913010334	7,00		Llave multiusos + suplemento cartucho Mono-term	29989601	20,00
	Tornillo fijación caño fundido y caño de tubo. 6x1 Macho	9133317031	4,00		Casquillo caño tubo	29919607	3,00
	Tornillo fijación caño fundido y caño de tubo. 6x1 Macho. Pack 10 unidades	913331703	11,00		Filtro termostática	919416401	3,00
	Tornillo fijación palanca monomando. 5 Macho. Pack 10 unidades	913400831	9,00		Junta tórica NBR 17,17x1,78 mm.	9534294501	2,00
	Tornillo fijación palanca monomando. 5 Macho	9134008311	3,00		Junta tórica NBR 70SH 18x2,2 mm.	9533315501	2,00
	Tapón soporte de cadena	932010331	3,00		Junta tórica NBR 70SH 18x2,2 mm. Pack 10 unidades	953331550	9,00
	Bote de grasa	9134882	7,00		Junta tórica NBR 70SH 41x2,5 mm.	9530440521	2,00
	Llave aireador oculto 16,5 Macho	9134895	3,00		Juntas tóricas NBR 70SH 41x2,5 mm. Pack 10 unidades	953044052	7,00
	Llave aireador oculto 18,5 Macho	9134896	3,00		Junta tórica EPDM 70SH 18,72x2,62 mm.	9533317501	2,00
	Llave aireador oculto 24 Macho	9134897	3,00		Juntas tóricas EPDM 70SH 18,72x2,62 mm. Pack 10 unidades	953331750	7,00
	Llave aireador oculto rectangular	9134898	3,00		Alargadera para grifería de pared	9134872	37,00
	Llave aireadores	9134891	6,00		Set de prolongación para los grifos monomando empotrados para lavabo	21830010	48,00
	Regulador del sensor para grifería electrónica	299392134	11,00		Set de prolongación para los grifos monomando empotrados de 2 vías Rapid-box	29928010	54,00
	Llave bloqueo tuerca	9134893	3,00		Set de prolongación para los grifos monomando empotrados de 2 vías Base/Base Plus	29928011	90,00
	Llave distribuidor monomando empotrado	29989603	22,00		Set de prolongación para los grifos termostáticos empotrados de 2 vías Therm-box	29985001	39,00
	Llave multiusos	9134890	12,00		Set de prolongación para los grifos termostáticos empotrados de 1-2 vías B-System	29985002	43,00
	Llave multiusos + suplemento cartucho Loft	29989602	18,00		Set de prolongación para los grifos termostáticos empotrados de 3-4 vías B-System	29985003	54,00



Listado de referencias

Referencia	€	Referencia	€	Referencia	€	Referencia	€	Referencia	€					
00		00630032NM	332,00	92	00681001OM	984,00	88	03453420BM	53,00	430	03463701OM	221,00	319	
001000	43,00	420	00630032OM	514,00	92	00681002	410,00	89	03453420CA	58,00	430	03463701OPM	221,00	319
001001	43,00	420	00630033AC	398,00	92	00712001	178,00	93	03453420GR	58,00	430	03463701VO	156,00	319
001010	46,00	420	00630033NM	398,00	92	00712001D	202,00	93	03453420KM	53,00	430	03463706	35,00	320
002000	58,00	420	00630033OM	616,00	92	00715501	95,00	436	03453420KMB	58,00	430	03463709	72,00	324
002010	64,00	421	00635003	528,00	228	00715501AC	148,00	436	03453420LM	53,00	430	03463709NM	111,00	324
003000	80,00	421	00635003AC	818,00	228	00715501BM	148,00	436	03453420NM	53,00	430	03463820AC	83,00	433
003010	88,00	421	00635003BM	818,00	228	00715501OM	229,00	436	03453420OM	82,00	430	03463820BM	83,00	433
005010	37,00	421	00635003KMB	898,00	228	00715501OR	229,00	436	03453420OPM	82,00	430	03463820CA	100,00	433
00610101	174,00	88	00635003NM	818,00	228	00715501OR	229,00	436	03453420OR	82,00	430	03463820GR	100,00	433
00610101AC	270,00	88	00635003OM	1.267,00	228	00716703KMB	569,00	95	03453420VO	58,00	430	03463820KM	83,00	433
00610101D	199,00	88	00635003OR	1.267,00	228	00716703NM	519,00	95	03453430AC	114,00	430	03463820KMB	100,00	433
00610101KMB	296,00	88	00635004	552,00	227	00716703OM	804,00	95	03453430BM	114,00	430	03463820LM	83,00	433
00610101NM	270,00	88	00635004AC	856,00	227	0071700203KMB	608,00	95	03453430CA	126,00	430	03463820NM	83,00	433
00610101OM	419,00	88	00635004BM	856,00	227	0071700203NM	554,00	95	03453430GR	126,00	430	03463820OM	260,00	433
00610102	174,00	88	00635004KMB	938,00	227	0071700203OM	858,00	95	03453430KM	114,00	430	03463820OPM	260,00	433
00610102D	199,00	88	00635004NM	856,00	227	00719101	679,00	283	03453430KMB	126,00	430	03463820OR	260,00	433
00611001	297,00	89	00635004OM	1.325,00	227	00719102	728,00	283	03453430LM	114,00	430	03463820VO	100,00	433
00611001D	322,00	89	00635004OR	1.325,00	227	00719701	623,00	284	03453430NM	114,00	430	03464501	155,00	327
00611002	297,00	89	00635005	1.155,00	230	00719702	670,00	283	03453430OM	177,00	430	03464501AC	240,00	327
00611002D	322,00	89	00635005AC	1.790,00	230	01			03453430OPM	177,00	430	03464501BM	240,00	327
00612001	178,00	93	00635005BM	1.790,00	230	01210002	89,00	412	03453430OR	177,00	430	03464501CA	264,00	327
00612001AC	275,00	93	00635005KMB	1.964,00	230	01210003	92,00	412	03453430VO	126,00	430	03464501GR	264,00	327
00612001D	202,00	93	00635005NM	1.790,00	230	01210302	100,00	412	03453440AC	158,00	430	03464501KMB	264,00	327
00612001KMB	302,00	93	00635005OM	2.772,00	230	01210303	104,00	411	03453440NM	158,00	430	03464501NM	240,00	327
00612001NM	275,00	93	00635005OR	2.772,00	230	012127901	674,00	416	03453440OM	244,00	430	03464501OM	372,00	327
00612001OM	426,00	93	00635006	443,00	231	01220002	85,00	413	03453440OR	244,00	430	03464501OPM	372,00	327
00612301	214,00	341	00635006AC	687,00	231	01220703	139,00	370	03463430AC	79,00	433	03464501VO	264,00	327
00612301AC	332,00	341	00635006BM	687,00	231	01220704	198,00	370	03463430BM	79,00	433	03464502	171,00	327
00612301KMB	364,00	341	00635006NM	687,00	231	01220704	198,00	370	03463430CA	90,00	433	03474007	27,00	432
00612301NM	332,00	341	00635006OM	1.063,00	231	01220801	86,00	414	03463430KMB	90,00	433	03474501	43,00	432
00612301OM	514,00	341	00638003	501,00	271	01240801	73,00	370	03463430GR	90,00	433	03474501AC	66,00	432
00612302	257,00	341	00638003AC	777,00	271	01240850	163,00	369	03463430KMB	90,00	433	03474501LM	66,00	432
00612302AC	398,00	341	00638003KMB	852,00	271	01299601	292,00	410	03463430LM	79,00	433	03474501OM	128,00	432
00612302KMB	437,00	341	00638003NM	777,00	271	02			03463430NM	79,00	433	03474501OR	128,00	432
00612302NM	398,00	341	00638003OM	1.202,00	271	02463609AC	133,00	359	03463430OM	244,00	433	03474601	34,00	429
00616103	439,00	99	00638004	525,00	268	02463609LM	133,00	359	03463430OPM	244,00	433	03474601AC	53,00	429
00616103AC	680,00	99	00638004AC	814,00	268	02463609OR	205,00	359	03463430OR	244,00	433	03474601LM	53,00	429
00616103NM	680,00	99	00638004KMB	893,00	268	03			03463430VO	90,00	433	03474601OM	82,00	429
00616103OM	1.053,00	99	00638004NM	814,00	268	030336AC	398,00	382	03463501AC	189,00	326	03474601OR	82,00	429
00616104	506,00	99	00638004OM	1.260,00	268	030336BM	398,00	382	03463501BM	189,00	326	03493101	211,00	324
00616105	494,00	98	00638005	1.128,00	273	03044401	218,00	395	03463501CA	207,00	326	03493101AC	327,00	324
00616105AC	766,00	98	00638005AC	1.748,00	273	03044801	321,00	394	03463501GR	207,00	326	03493101BM	327,00	324
00616105NM	766,00	98	00638005BM	1.748,00	273	03049301	315,00	394	03463501KMB	207,00	326	03493101NM	327,00	324
00616105OM	1.186,00	98	00638005OM	2.707,00	273	030496BM	504,00	382	03463501NM	189,00	326	03493199	236,00	321
00616106	428,00	99	00638006	416,00	275	030496NM	504,00	382	03463501OM	293,00	326	03493199AC	236,00	321
00618301	67,00	335	00638006AC	645,00	275	030496OM	781,00	382	03463501OPM	293,00	326	03493199BM	236,00	321
00620101	182,00	89	00638006BM	645,00	275	030496OM	781,00	382	03463501VO	207,00	326	03493199CA	258,00	321
00620101AC	282,00	89	006437BM	692,00	394	03411601	44,00	310	03463502AC	172,00	326	03493199GR	258,00	321
00620101KMB	309,00	89	006437NM	692,00	394	03411601AC	68,00	310	03463502CA	172,00	326	03493199KMB	258,00	321
00620101NM	282,00	89	006437OM	1.071,00	394	03411601BM	68,00	310	03463502GR	189,00	326	03493199LM	258,00	321
00620101OM	437,00	89	00648501	326,00	90	03411601CA	75,00	310	03463502KMB	189,00	326	03493199NM	258,00	321
00620501AC	436,00	90	00648501AC	506,00	90	03411601GR	75,00	310	03463502NM	172,00	326	03493201	218,00	324
00620501KMB	478,00	90	00648501BM	506,00	90	03411601KMB	68,00	310	03463502OM	172,00	326	03493201AC	338,00	324
00620501NM	436,00	90	00648501OM	783,00	90	03411601NM	68,00	310	03463502OPM	267,00	326	03493201BM	338,00	324
00620501OM	675,00	90	006486BM	697,00	382	03411601OM	68,00	310	03463502VO	267,00	326	03493201NM	338,00	324
00625001	147,00	224	006486NM	697,00	382	03411601OPM	105,00	310	03463505	165,00	326	03493299	159,00	321
00625001AC	227,00	224	006486OM	1.079,00	382	03411601OPM	105,00	310	03463505AC	255,00	326	03493299AC	247,00	321
00625001BM	227,00	224	00648701	519,00	393	03411601OR	105,00	310	03463505BM	255,00	326	03493299BM	247,00	321
00625001KMB	249,00	224	00648701AC	804,00	393	03411601VO	75,00	310	03463505CA	280,00	326	03493299CA	271,00	321
00625001NM	227,00	224	00648701BM	804,00	393	03412401	40,00	342	03463505GR	280,00	326	03493299GR	271,00	321
00625001OM	352,00	224	00648701NM	804,00	393	03412401AC	61,00	342	03463505KMB	280,00	326	03493299KMB	271,00	321
00625001OR	352,00	224	00661001	335,00	88	03412401BM	61,00	342	03463505NM	280,00	326	03493299LM	247,00	321
00630021	168,00	92	00661001AC	519,00	88	03412401CA	67,00	342	03463505OM	410,00	326	03493299NM	383,00	321
00630021AC	260,00	92	00661001KMB	569,00	88	03412401GR	67,00	342	03463505OPM	410,00	326	03493299OPM	383,00	321
00630021KMB	286,00	92	00661001NM	519,00	88	03412401KMB	61,00	342	03463506	280,00	326	03493299VO	271,00	321
00630021NM	260,00	92	00661001OM	804,00	88	03412401NM</								

Referencia	€		Referencia	€		Referencia	€		Referencia	€		Referencia	€	
06112001BM	292,00	77	06230031	166,00	141	09288552NM	2.194,00	204	10723601OM	167,00	356	123230	86,00	399
06112001CA	320,00	77	06230032	177,00	141	09288555NM	2.182,00	205	10723601OPM	167,00	356	123306	56,00	405
06112001D	144,00	142	06235003	419,00	230	09288556NM	1.688,00	205	10723601OR	167,00	356	123310	83,00	398
06112001GR	320,00	77	06235004	456,00	228	09288557NM	2.461,00	204	10723601VO	118,00	356	123314	83,00	399
06112001KM	292,00	77	06238003	395,00	272	09288558KMB	1.392,00	202	10723603	73,00	356	123315	86,00	399
06112001KMB	320,00	77	06238004	432,00	270	09288558NM	1.392,00	202	10723603AC	113,00	356	123317	106,00	400
06112001NM	292,00	77	06238005	1.065,00	274	09288561NM	2.472,00	204	10723603BM	113,00	356	123330	90,00	399
06112001OM	452,00	77	06238006	345,00	275	09288563KMB	1.440,00	202	10723603CA	124,00	356	123342	91,00	397
06112001OPM	452,00	77	06243201	91,00	305	09288563NM	1.440,00	202	10723603GR	124,00	356	123360	92,00	399
06112001OR	452,00	77	06243201AC	141,00	305	09288564KMB	1.387,00	203	10723603KM	113,00	356	123416	108,00	400
06112001VO	320,00	77	06243201BM	141,00	305	09288564NM	1.387,00	203	10723603KMB	124,00	356	123505	43,00	405
06115501	89,00	437	06243201CA	155,00	305	09288567NM	1.338,00	203	10723603NM	113,00	356	123506	43,00	405
06115501AC	138,00	437	06243201GR	155,00	305	09598101	196,00	360	10723603OM	175,00	356	12423601	83,00	358
06115501BM	138,00	437	06243201KM	141,00	305	09598101AC	304,00	360	10723603OPM	175,00	356	12423601AC	129,00	358
06115501CA	151,00	437	06243201KMB	155,00	305	09598101BM	304,00	360	10723603OR	175,00	356	12423601LM	129,00	358
06115501GR	151,00	437	06243201NM	141,00	305	09598101CA	333,00	360	10723603VO	124,00	356	12423601OR	200,00	358
06115501KM	138,00	437	06243201OM	218,00	305	09598101GR	333,00	360	10723606	34,00	356	12423603	88,00	359
06115501KMB	151,00	437	06243201OPM	218,00	305	09598101KMB	304,00	360	10723606AC	53,00	356	12423603AC	136,00	359
06115501NM	138,00	437	06243201OR	218,00	305	09598101KMB	333,00	360	10723606BM	53,00	356	12423603LM	136,00	359
06115501OM	213,00	437	06243201VO	155,00	305	09598101NM	304,00	360	10723606CA	58,00	356	12423603OR	211,00	359
06115501OPM	213,00	437	062435AC	440,00	382	09598101OM	470,00	360	10723606GR	58,00	356	12423606	56,00	359
06115501OR	213,00	437	062435BM	440,00	382	09598101OPM	470,00	360	10723606KM	53,00	356	12423606AC	86,00	359
06115501VO	151,00	437	062435NM	440,00	382	09598101OR	470,00	360	10723606KMB	58,00	356	12423606LM	86,00	359
06116701	230,00	142	062435OM	681,00	382	09598101VO	333,00	360	10723606NM	53,00	356	12423606OR	134,00	359
06117001	253,00	143	06250301	49,00	418	09598102	178,00	360	10723606OM	102,00	356	12423607	24,00	359
06117202	116,00	441	06260301	51,00	418	09598102AC	275,00	360	10723606OPM	102,00	356	12423607AC	36,00	359
06120301	134,00	140	06944401	218,00	395	09598102BM	275,00	360	10723606OR	102,00	356	12423607LM	36,00	359
06120601	232,00	140	06944701	109,00	386	09598102CA	302,00	360	10723606VO	58,00	356	12423607OR	56,00	359
06144701	297,00	366				09598102GR	302,00	360	10723620	30,00	356	12463609	86,00	359
06144801	332,00	368	07			09598102KM	275,00	360	10723620AC	46,00	356			
06151101	97,00	437	07032003	107,00	401	09598102KMB	302,00	360	10723620BM	46,00	356	13		
06151101AC	151,00	437	07044802	116,00	386	09598102NM	275,00	360	10723620CA	51,00	356	130336	257,00	382
06151101BM	151,00	437	07099501	335,00	410	09598102OM	426,00	360	10723620GR	51,00	356	130481	294,00	404
06151101CA	166,00	437	08			09598102OPM	426,00	360	10723620KM	46,00	356	130484	348,00	404
06151101GR	166,00	437				09598102OR	426,00	360	10723620KMB	51,00	356	130495	487,00	403
06151101KM	151,00	437	081192	427,00	286	09598102VO	302,00	360	10723620NM	46,00	356	130496	325,00	382
06151101KMB	166,00	437	08119301	455,00	287	10			10723620OM	72,00	356	134100106	17,00	451
06151101NM	151,00	437	08119302	463,00	286	104841	45,00	431	10723620OPM	72,00	356	134100106CB12	185,00	451
06151101OM	234,00	437	08119701	483,00	287	106103	171,00	89	10723620OR	72,00	356	134100108	34,00	451
06151101OPM	234,00	437	08119703	503,00	285	106124	249,00	94	10723620VO	51,00	356	13410010816	520,00	451
06151101OR	234,00	437	08119704	532,00	286	10616102	952,00	100	10733605	82,00	357	134122	246,00	340
06151101VO	166,00	437	08120001	259,00	150	10620501	281,00	90	10733605AC	128,00	357	134122AC	381,00	340
06163505	273,00	330	08120021	270,00	151	106245	444,00	352	10733605BM	128,00	357	134122BM	381,00	340
06163506	360,00	330	08333301	180,00	387	10627810	100,00	263	10733605CA	140,00	357	134122NM	381,00	340
06163509	332,00	331	09			10627810AC	155,00	263	10733605GR	140,00	357	134123	203,00	340
06183901AC	48,00	331	09217101	292,00	366	10627810NM	155,00	263	10733605KM	128,00	357	134123AC	315,00	340
06183901BM	48,00	331	09244501AC	369,00	396	10627810OM	240,00	263	10733605KMB	140,00	357	134123BM	315,00	340
06183901CA	53,00	331	09244601	332,00	396	10628110	120,00	265	10733605NM	128,00	357	134123CA	346,00	340
06183901KM	48,00	331	09286302	3.215,00	206	10628110AC	186,00	265	10733605OM	284,00	357	134123GR	346,00	340
06183901KMB	53,00	331	09286304	2.407,00	206	10628110NM	204,00	265	10733605OPM	284,00	357	134123KM	315,00	340
06183901NM	48,00	331	09286307	1.796,00	206	10628110KMB	204,00	265	10733605OR	284,00	357	134123KMB	346,00	340
06183901OM	74,00	331	09286308	1.724,00	205	10628110NM	186,00	265	10733605VO	140,00	357	134123NM	315,00	340
06183901OPM	74,00	331	09286308OM	3.356,00	205	106437	446,00	394	107476	404,00	329	134123OM	488,00	340
06183901OR	74,00	331	09286308OPM	3.356,00	205	106486	449,00	382	107503	169,00	91	134123OPM	488,00	340
06183901VO	53,00	331	09286315	2.147,00	207	106603	249,00	90	107511	103,00	437	134123OR	488,00	340
06192801	123,00	323	09286402	3.871,00	207	106604	284,00	90	107839	33,00	331	134123VO	346,00	340
06193102	143,00	325	09286404	3.062,00	208	106605	272,00	91	107839BM	51,00	331	13413726	88,00	303
06193103	140,00	325	09286408	2.380,00	207	106606	294,00	91	107839NM	51,00	331	13413826	88,00	301
06193104	166,00	325	09286551	1.481,00	202	106607	306,00	91	107839OM	80,00	331	13413940	96,00	304
06193105	162,00	325	09286551OM	2.901,00	202	107103	171,00	90	107839OR	80,00	331	13413940AC	149,00	304
06210301	117,00	140	09286551OPM	2.901,00	202	10710342	214,00	433	107922	73,00	318	13413940BM	149,00	304
06210301D	141,00	140	09286552	1.730,00	204	10710342AC	332,00	433	107926	401,00	328	13413940NM	149,00	304
06212001	120,00	142	09286555	1.704,00	205	10710342BM	332,00	433	107935	149,00	319	13413940OPM	231,00	304
06212001AC	292,00	77	09286556	1.385,00	205	10710342CA	364,00	433	11			13413940OR	231,00	304
06212001BM	292,00	77	09286557	1.890,00	204	10710342GR	364,00	433	112100	91,00	413	13416703	86,00	416
06212001CA	320,00	77	09286558	1.279,00	202	10710342KM	332,00	433	112103	110,00	412	13416803	110,00	416
06212001D	144,00	142	09286558OM	2.174,00	202	10710342KMB	364,00	433	112161	226,00	414	134184	42,00	358
06212001GR	320,00	77	09286558OPM	2.174,00	202	10710342NM	332,00	433	11216150	140,00	415	134184AC	65,00	358
06212001KM	292,00	77	09286561	1.890,00	204	10710342OM	514,00	433	112162	444,00	415	134184BM	65,00	358
06212001KMB	320,00	77	09286562	2.209,00	203	10710342OPM	514,00	433	112163	496,00	415	134184CA	71,00	358
06212001NM	292,00	77	09286563	1.329,00	202	10710342OR	514,00	433	112167	110,00	414	134184GR	71,00	358
06212001OM	452,00	77	09286563OM	2.254,00	202	10710342VO	364,00	433	112177	86,00	415	134184KMB	65,00	358
06212001OPM	452,00	77	09286563OPM	2.254,00	202	107131	399,00	328	112178	101,00	415	134184NM	71,00	358
06212001OR	452,00	77	09286564	1.274,00	203	10716102	942,00	100	112200	95,00	413	134184OM	65,00	358
06212001VO	320,00	77	09286564OM	2.163,00	203	107167								

Listado de referencias

Referencia	€	📄	Referencia	€	📄	Referencia	€	📄	Referencia	€	📄	Referencia	€	📄
13424010	25,00	426	13452102GR	91,00	307	13462122BM	101,00	307	13495001OPM	1.990,00	298	16123602AC	104,00	357
13424020	31,00	425	13452102KM	83,00	307	13462122CA	111,00	307	13495001OR	1.990,00	298	16123602BM	104,00	357
13424030	26,00	426	13452102KMB	91,00	307	13462122KMB	111,00	307	13495001VO	1.410,00	298	16123602CA	115,00	357
134302	59,00	442	13452102NM	83,00	307	13462122NM	101,00	307	13495002	921,00	298	16123602GR	115,00	357
134303	63,00	442	13452102OM	128,00	307	13462122OM	156,00	307	13495002AC	1.428,00	298	16123602KM	104,00	357
134315001	61,00	304	13452102OPM	128,00	307	13462202	82,00	306	13495002BM	1.428,00	298	16123602KMB	115,00	357
134315002	82,00	301	13452102OR	128,00	307	13462202AC	128,00	306	13495002CA	1.566,00	298	16123602NM	104,00	357
134315007	219,00	300	13452102VO	91,00	307	13462202BM	128,00	306	13495002GR	1.566,00	298	16123602OM	162,00	357
134315007AC	340,00	300	13452121	55,00	307	13462202NM	128,00	306	13495002KM	1.428,00	298	16123602OPM	162,00	357
134315007BM	340,00	300	13452121AC	85,00	307	13462202OM	198,00	306	13495002KMB	1.566,00	298	16123602OR	162,00	357
134315007CA	373,00	300	13452121BM	85,00	307	13462202OR	198,00	306	13495002NM	1.428,00	298	16123602VO	115,00	357
134315007GR	373,00	300	13452121CA	94,00	307	134627	18,00	313	13495002OM	2.211,00	298	16123606	32,00	357
134315007KMB	373,00	300	13452121GR	94,00	307	134628	131,00	323	13495002OPM	2.211,00	298	16123606AC	50,00	357
134315007NM	340,00	300	13452121KM	85,00	307	134629	147,00	323	13495002OR	2.211,00	298	16123606BM	50,00	357
134315007OM	526,00	300	13452121KMB	94,00	307	13463301	85,00	305	13495002VO	1.566,00	298	16123606CA	55,00	357
134315007OPM	526,00	300	13452121NM	85,00	307	13463304	47,00	308	13495101	883,00	297	16123606GR	55,00	357
134315007OR	526,00	300	13452121OM	132,00	307	13463310	15,00	429	13495101AC	1.368,00	297	16123606KM	50,00	357
134315007VO	373,00	300	13452121OPM	132,00	307	13463321	90,00	305	13495101BM	1.368,00	297	16123606KMB	55,00	357
134315008	278,00	300	13452121VO	94,00	307	13463321AC	140,00	305	13495101CA	1.501,00	297	16123606NM	50,00	357
134315008AC	431,00	300	13452122	55,00	308	13463321BM	140,00	305	13495101GR	1.501,00	297	16123606OM	111,00	357
134315008BM	431,00	300	13452122AC	85,00	308	13463321CA	153,00	305	13495101KM	1.368,00	297	16123606OPM	111,00	357
134315008NM	431,00	300	13452122BM	85,00	308	13463321GR	153,00	305	13495101KMB	1.501,00	297	16123606OR	111,00	357
134315008OM	668,00	300	13452122CA	94,00	308	13463321KM	140,00	305	13495101NM	1.368,00	297	16123606VO	55,00	357
134315008OR	668,00	300	13452122KMB	94,00	308	13463321KMB	153,00	305	13495101OM	2.119,00	297	16123620	19,00	358
134315009	105,00	303	13452122NM	85,00	308	13463321NM	140,00	305	13495101OPM	2.119,00	297	16123620AC	30,00	358
134315009AC	163,00	303	13452122OM	132,00	308	13463321OM	216,00	305	13495101OR	2.119,00	297	16123620BM	30,00	358
134315009BM	163,00	303	13452202	72,00	306	13463321VO	153,00	305	13495101VO	1.501,00	297	16123620CA	33,00	358
134315009NM	163,00	303	13452202AC	111,00	306	13463322	90,00	305	13495102	958,00	297	16123620GR	33,00	358
134315009OM	252,00	303	13452202BM	111,00	306	13463322AC	140,00	305	13495102AC	1.484,00	297	16123620KM	30,00	358
134315009OPM	252,00	303	13452202NM	111,00	306	13463322BM	140,00	305	13495102BM	1.484,00	297	16123620KMB	33,00	358
134315010	155,00	302	13452202OM	172,00	306	13463322CA	153,00	305	13495102CA	1.628,00	297	16123620NM	30,00	358
134315010AC	240,00	302	13452202OR	172,00	306	13463322KMB	153,00	305	13495102GR	1.628,00	297	16123620OM	46,00	358
134315010BM	240,00	302	13453410	37,00	430	13463322NM	140,00	305	13495102KM	1.484,00	297	16123620OPM	46,00	358
134315010CA	264,00	302	13453420	34,00	430	13463322OM	216,00	305	13495102KMB	1.628,00	297	16123620OR	46,00	358
134315010GR	264,00	302	13453430	74,00	430	13463410	46,00	434	13495102NM	1.484,00	297	16123620VO	33,00	358
134315010KM	240,00	302	13453440	102,00	430	13463410NM	71,00	434	13495102OM	2.298,00	297	16133602	77,00	358
134315010KMB	264,00	302	13454010	27,00	425	13463420	67,00	434	13495102OPM	2.298,00	297	16133602AC	119,00	358
134315010NM	240,00	302	13454030	41,00	426	13463420NM	104,00	434	13495102OR	2.298,00	297	16133602BM	119,00	358
134315010OM	430,00	302	13454050	24,00	426	13463430	34,00	433	13495102VO	1.628,00	297	16133602CA	131,00	358
134315010OPM	430,00	302	13454060	27,00	425	13463440	25,00	434	13499501	1.680,00	409	16133602GR	131,00	358
134315010OR	430,00	302	13454070	19,00	427	13463450	25,00	429	13499502	1.792,00	409	16133602KM	119,00	358
134315010VO	264,00	302	13454110	24,00	427	13463460	5,00	435	13499503	1.118,00	410	16133602KMB	131,00	358
134315011	155,00	301	13454160	27,00	427	13463810	24,00	434	13499504	1.905,00	409	16133602NM	119,00	358
134315011AC	240,00	301	13454190	19,00	427	13463820	36,00	433	13499505	1.717,00	408	16133602OM	266,00	358
134315011BM	240,00	301	134612	19,00	313	13463910	14,00	428	13499506	1.717,00	408	16133602OPM	266,00	358
134315011KMB	264,00	301	134617	16,00	314	134714	567,00	297	13499507	1.819,00	408	16133602OR	266,00	358
134315011NM	240,00	301	134618	56,00	319	134715	567,00	298	139441	91,00	385	16133602VO	131,00	358
134315011OM	372,00	301	134619	75,00	319	134738	60,00	308				161445	348,00	397
134315011OPM	372,00	301	13462101	70,00	304	13473850	21,00	309	143835	27,00	320	161446	401,00	397
134315012	184,00	301	13462102	64,00	306	13474010	21,00	431	143836	67,00	324	161475	275,00	329
134315012AC	285,00	301	13462102AC	100,00	306	13474010AC	33,00	431				161835	41,00	320
134315012BM	285,00	301	13462102BM	100,00	306	13474010BM	33,00	431				161838	63,00	320
134315012CA	313,00	301	13462102CA	109,00	306	13474010CA	36,00	431				161839	31,00	331
134315012GR	313,00	301	13462102GR	109,00	306	13474010GR	36,00	431	16110342	182,00	433	161840	47,00	425
134315012KM	285,00	301	13462102KMB	109,00	306	13474010KM	33,00	431	16110342AC	282,00	433	162161	845,00	145
134315012KMB	313,00	301	13462102NM	100,00	306	13474010KMB	36,00	431	16110342BM	282,00	433	16216150	337,00	439
134315012NM	285,00	301	13462102OM	154,00	306	13474010NM	33,00	431	16110342CA	309,00	433	162245	444,00	353
134315012OM	530,00	301	13462102OPM	154,00	306	13474010OM	51,00	431	16110342GR	309,00	433	162435	284,00	382
134315012OPM	530,00	301	13462102OR	154,00	306	13474010OPM	51,00	431	16110342KM	282,00	433	162442	193,00	384
134315012OR	530,00	301	13462102VO	109,00	306	13474010OR	51,00	431	16110342KMB	309,00	433	162840	36,00	425
134315012VO	313,00	301	13462104	82,00	304	13474010VO	36,00	431	16110342NM	282,00	433	169440	120,00	385
134315014	235,00	300	13462104AC	128,00	304	13474020	10,00	432	16110342OM	437,00	433			
134315015	184,00	302	13462104BM	128,00	304	13474110	26,00	360	16110342OPM	437,00	433			
13431513	49,00	303	13462104CA	140,00	304	13474110AC	40,00	360	16110342OR	437,00	433	17021802	104,00	403
134445	107,00	431	13462104GR	140,00	304	13474110BM	40,00	360	16110342VO	309,00	433	17031802	109,00	403
134512	112,00	322	13462104KM	128,00	304	13474110NM	40,00	360	16110362	194,00	434	17032002	114,00	401
13451501	506,00	336	13462104KMB	140,00	304	13474110OM	62,00	360	16117002	109,00	441	17033202	126,00	402
13451501AC	784,00	336	13462104NM	128,00	304	13474210	14,00	436	16117102	124,00	441	17033302	91,00	388
13451501BM	784,00	336	13462104OM	198,00	304	13474220	17,00	436	161194	320,00	438	17041802	112,00	401
13451501CA	860,00	336	13462104OPM	198,00	304	13474310	19,00	428	161194AC	514,00	438	17044002	116,00	386
13451501GR	860,00	336	13462104OR	198,00	304	13474320	18,00	428	161194NM	514,00	438	17044102	81,00	385
13451501KM	784,00	336	13462104VO	140,00	304	13474330	18,00	428	161194OM	796,00	438	17044702	109,00	387
13451501KMB	860,00	336	13462121	65,00	307	134757	25,00	335	161194OPM	796,00	438	172218	116,00	402
13451501NM														

Referencia	€		Referencia	€		Referencia	€		Referencia	€		Referencia	€	
181113	208,00	344	19016459OPM	606,00	249	19017428GR	706,00	252	19031205GR	1.170,00	248	19039308AC	1.028,00	242
181120	120,00	151	19016459VO	429,00	249	19017428KMB	706,00	252	19031205KMB	1.170,00	248	19039308BM	1.028,00	242
181203	144,00	150	19016469	297,00	249	19017428NM	643,00	252	19031205NM	1.066,00	248	19039308KMB	1.128,00	242
181217	229,00	150	19016469AC	461,00	249	19017428OM	996,00	252	19031205OM	1.651,00	248	19039308NM	1.028,00	242
181222	243,00	342	19016469BM	461,00	249	19017428OPM	996,00	252	19031205OPM	1.651,00	248	19039308OM	1.592,00	242
181223	195,00	341	19016469NM	461,00	249	19017428VO	706,00	252	19031205VO	1.170,00	248	19039309	631,00	243
181468	185,00	152	19016469OM	714,00	249	19017429	342,00	252	19031212	700,00	248	19039310	628,00	242
181474	208,00	152	19017401	260,00	175	19017429AC	531,00	252	19031212AC	1.085,00	248	19039311	589,00	245
181903	121,00	150	19017401NM	403,00	163	19017429BM	531,00	252	19031212BM	1.085,00	248	19039312	498,00	247
183341	134,00	384	19017402	292,00	252	19017429CA	582,00	252	19031212CA	1.190,00	248	19039313	520,00	246
18718250	394,00	439	19017402AC	453,00	252	19017429GR	582,00	252	19031212GR	1.190,00	248	19039314	538,00	246
			19017402BM	453,00	252	19017429KMB	582,00	252	19031212KMB	1.190,00	248	19039314AC	834,00	246
			19017402CA	497,00	252	19017429NM	531,00	252	19031212NM	1.085,00	248	19039314BM	834,00	246
			19017402GR	497,00	252	19017429OM	822,00	252	19031212OM	1.679,00	248	19039314CA	915,00	246
			19017402KMB	497,00	252	19017429OPM	822,00	252	19031212OPM	1.679,00	248	19039314GR	915,00	246
			19017402NM	453,00	252	19017429VO	582,00	252	19031212VO	1.190,00	248	19039314KMB	915,00	246
			19017402OM	701,00	252	19017439	342,00	254	19031215	733,00	248	19039314NM	834,00	246
			19017402OPM	701,00	252	19017439AC	531,00	254	19031215AC	1.136,00	248	19039314OM	1.292,00	246
			19017402VO	497,00	252	19017439CA	582,00	254	19031215BM	1.136,00	248	19039314OPM	1.292,00	246
			19017403	292,00	254	19017439KMB	582,00	254	19031215CA	1.246,00	248	19039314VO	915,00	246
			19017403AC	453,00	254	19017439NM	531,00	254	19031215GR	1.246,00	248	19039315	426,00	247
			19017403CA	497,00	254	19017439OPM	822,00	254	19031215KMB	1.246,00	248	19039316	496,00	176
			19017403KMB	497,00	254	19017439VO	582,00	254	19031215NM	1.136,00	248	19039317	459,00	195
			19017403NM	453,00	254	19017449	342,00	253	19031215OM	1.759,00	248	19063502	387,00	329
			19017403OPM	701,00	254	19017449AC	531,00	253	19031215OPM	1.759,00	248	19063502BM	600,00	329
			19017403VO	497,00	254	19017449BM	531,00	253	19031215VO	1.246,00	248	19063502CA	658,00	329
			19017404	292,00	253	19017449CA	582,00	253	19038501	508,00	164	19063502GR	658,00	329
			19017404AC	453,00	253	19017449KMB	582,00	253	19038701	514,00	164	19063502KMB	658,00	329
			19017404BM	453,00	253	19017449NM	531,00	253	19038701NM	796,00	164	19063502NM	600,00	329
			19017404CA	497,00	253	19017449OM	822,00	253	19038702	652,00	243	19063502OM	1.075,00	329
			19017404KMB	497,00	253	19017449OPM	822,00	253	19038702AC	1.010,00	243	19063502OPM	1.075,00	329
			19017404NM	453,00	253	19017459	342,00	252	19038702BM	1.010,00	243	19063502VO	658,00	329
			19017405	292,00	252	19017459AC	531,00	252	19038702CA	1.108,00	243	19063504	373,00	328
			19017405AC	453,00	252	19017459BM	531,00	252	19038702KMB	1.108,00	243	19063504AC	579,00	328
			19017405BM	453,00	252	19017459CA	582,00	252	19038702NM	1.010,00	243	19063504BM	579,00	328
			19017405CA	497,00	252	19017459GR	582,00	252	19038705	621,00	244	19063504NM	579,00	328
			19017405GR	497,00	252	19017459KMB	582,00	252	19038705AC	962,00	244	19063504OM	1.175,00	328
			19017405KMB	497,00	252	19017459NM	531,00	252	19038705CA	1.055,00	244	19260603	326,00	364
			19017405NM	453,00	252	19017459OM	822,00	252	19038705KMB	1.055,00	244	19290603	371,00	367
			19017405OM	701,00	252	19017459OPM	822,00	252	19038705NM	962,00	244			
			19017405OPM	701,00	252	19017459VO	582,00	252	19038705OPM	1.489,00	244			
			19017405VO	497,00	252	19017469	399,00	251	19038705VO	1.055,00	244			
			19017406	349,00	251	19017469AC	619,00	251	19038706	624,00	244	20016201	440,00	112
			19017406AC	541,00	251	19017469BM	619,00	251	19038707	465,00	247	20016201AC	682,00	112
			19017406BM	541,00	251	19017469NM	619,00	251	19038708	523,00	246	20016201BM	682,00	112
			19017406NM	541,00	251	19017469OM	958,00	251	19038709	577,00	245	20016201NM	682,00	112
			19017406OM	837,00	251	19017479	415,00	253	19038710	449,00	194	20016201OM	1.056,00	112
			19017412	365,00	252	19017479AC	643,00	253	19038711	441,00	164	20016201OR	1.056,00	112
			19017412AC	566,00	252	19017479CA	706,00	253	19039301	441,00	164	20016203	429,00	112
			19017412BM	566,00	252	19017479KMB	706,00	253	19039301NM	683,00	164	20016203AC	665,00	112
			19017412CA	620,00	252	19017479NM	643,00	253	19039302	598,00	245	20016203BM	665,00	112
			19017412GR	620,00	252	19017479OPM	996,00	253	19039302AC	927,00	245	20016203NM	665,00	112
			19017412KMB	620,00	252	19017479VO	706,00	253	19039302BM	927,00	245	20016203OM	1.030,00	112
			19017412NM	566,00	252	19017489	415,00	251	19039302CA	1.017,00	245	20016203OR	1.030,00	112
			19017412OM	876,00	252	19017489AC	643,00	251	19039302GR	1.017,00	245	20024501	444,00	352
			19017412OPM	876,00	252	19017489BM	643,00	251	19039302KMB	1.017,00	245	20024501AC	688,00	352
			19017412VO	620,00	252	19017489CA	706,00	251	19039302NM	927,00	245	20024501BM	688,00	352
			19017413	365,00	253	19017489GR	706,00	251	19039302OM	1.436,00	245	20024501CA	755,00	352
			19017413AC	566,00	253	19017489KMB	706,00	251	19039302OPM	1.436,00	245	20024501GR	755,00	352
			19017413CA	620,00	253	19017489NM	643,00	251	19039302VO	1.017,00	245	20024501KMB	688,00	352
			19017413KMB	620,00	253	19017489OM	996,00	251	19039305	669,00	243	20024501NM	755,00	352
			19017413NM	566,00	253	19017489OPM	996,00	251	19039305AC	1.037,00	243	20024501OM	688,00	352
			19017413OPM	876,00	253	19017489VO	706,00	251	19039305BM	1.037,00	243	20024501OPM	1.066,00	352
			19017413VO	620,00	253	19017499	415,00	253	19039305CA	1.137,00	243	20024501OR	1.066,00	352
			19017414	365,00	253	19017499AC	643,00	253	19039305GR	1.137,00	243	20024501OR	1.066,00	352
			19017414AC	566,00	253	19017499BM	643,00	253	19039305KMB	1.137,00	243	20024501VO	755,00	352
			19017414BM	566,00	253	19017499CA	706,00	253	19039305NM	1.037,00	243	20047501	270,00	330
			19017414CA	620,00	253	19017499KMB	706,00	253	19039305OM	1.605,00	243	20210301	207,00	58
			19017414KMB	620,00	253	19017499NM	643,00	253	19039305OPM	1.605,00	243	20210301AC	320,00	58
			19017414NM	566,00	253	19019901	277,00	194	19039305VO	1.137,00	243	20210301BM	320,00	58
			19017415	365,00	251	19026410	251,00	251	19039306	718,00	242	20210301D	231,00	58
			19017415AC	566,00	251	19027410	316,00	254	19039306AC	1.113,00	242	20210301KMB	351,00	58
			19017415BM	566,00	251	19031202	655,00	249	19039306BM	1.113,00	242	20210301NM	320,00	58
			19017415CA	620,00	251	19031202AC	1.015,00	249	19039306KMB	1.221,00	242	20210301OM	496,00	58
			19017415GR	620,00	251	19031202BM	1.015,00	249	19039306NM	1.113,00	242	20210301OPM	496,00	58
			19017415KMB	620,00	251	19031202CA	1.113,00	249	19039306OM	1.723,00	242	20210301OR	496,00	58
			19017415NM	566,00	251	19031202GR	1.113,00	249	19039307	638,00	244	20210302	207,00	58
			19017415OM	876,00	251	19031202KMB	1.113,00	249	19039307AC	988,00	244	20210302D	231,00	58
			19017415OPM	876,00	251	19031202NM	1.015,00	249	19039307BM	988,00	244	20210303	387,00	58
			19017415VO	620,00	251	19031202OPM	1.572,00	249	19039307CA	1.084,00	244	20210303AC	600,00	58
			19017419	308,00										

Listado de referencias

Referencia	€	📄	Referencia	€	📄	Referencia	€	📄	Referencia	€	📄	Referencia	€	📄
20210305	427,00	58	20227810OPM	264,00	262	20238005AC	1.150,00	268	20718107OR	411,00	440	21135004GR	918,00	227
20210305AC	662,00	58	20227810OR	264,00	262	20238005BM	1.150,00	268	20718221	80,00	332	21135004KM	837,00	227
20210305BM	662,00	58	20228110	130,00	264	20238005NM	1.150,00	268	20718221AC	124,00	332	21135004KMB	918,00	227
20210305KMB	726,00	58	20228110AC	202,00	264	20238005OM	1.781,00	268	20718221BM	124,00	332	21135004NM	837,00	227
20210305NM	662,00	58	20228110BM	202,00	264	20238005OR	1.781,00	268	20718221NM	124,00	332	21135004OM	1.296,00	227
20210305OM	1.025,00	58	20228110KMB	221,00	264	20238006	1.138,00	273	20718221OM	193,00	332	21135004OPM	1.296,00	227
20210305OPM	1.025,00	58	20228110NM	202,00	264	20238006AC	1.764,00	273	20718221OPM	193,00	332	21135004OR	1.296,00	227
20210305OR	1.025,00	58	20228110OM	312,00	264	20238006BM	1.764,00	273	20718221OR	193,00	332	21135004VO	918,00	227
20210306	427,00	59	20228110OPM	312,00	264	20238006NM	1.764,00	273	20725001	171,00	444	21135005	752,00	226
20210501	416,00	59	20228110OR	312,00	264	20238006OM	2.731,00	273	20785001	140,00	351	21135005AC	1.166,00	226
20210501AC	645,00	59	20230021	182,00	61	20238006OR	2.731,00	273	20827310	100,00	351	21135005BM	1.166,00	226
20210501BM	645,00	59	20230021AC	282,00	61	20238007	426,00	274	20827810	85,00	351	21135005CA	1.278,00	226
20210501NM	645,00	59	20230021BM	282,00	61	20238007AC	660,00	274	20828110	95,00	351	21135005GR	1.278,00	226
20210501OM	999,00	59	20230021KMB	309,00	61	20238007BM	660,00	274	20830002	90,00	351	21135005KM	1.166,00	226
20210501OR	999,00	59	20230021NM	282,00	61	20238007NM	660,00	274				21135005KMB	1.278,00	226
20212001	210,00	61	20230021OM	437,00	61	20238007OM	1.022,00	274				21135005NM	1.166,00	226
20212001AC	325,00	61	20230021OPM	437,00	61	20238007OR	1.022,00	274	21018107	109,00	440	21135005OM	1.805,00	226
20212001BM	325,00	61	20230021OR	437,00	61	20247001	1.241,00	66	21018107AC	169,00	440	21135005OPM	1.805,00	226
20212001D	234,00	61	20230022	193,00	61	20247001AC	1.924,00	66	21018107BM	169,00	440	21135005OR	1.805,00	226
20212001KMB	357,00	61	20230022AC	299,00	61	20247001BM	1.924,00	66	21018107CA	186,00	440	21135005VO	1.278,00	226
20212001NM	325,00	61	20230022BM	299,00	61	20247001CA	2.110,00	66	21018107GR	186,00	440	21150301	116,00	420
20212001OM	503,00	61	20230022KMB	327,00	61	20247001GR	2.110,00	66	21018107KM	169,00	440	21150301AC	179,00	420
20212001OPM	503,00	61	20230022NM	299,00	61	20247001KM	1.924,00	66	21018107KMB	186,00	440	21150301BM	179,00	420
20212001OR	503,00	61	20230022OM	462,00	61	20247001KMB	2.110,00	66	21018107NM	169,00	440	21150301KM	179,00	420
20212002	210,00	61	20230022OPM	462,00	61	20247001NM	1.924,00	66	21018107OM	262,00	440	21150301KMB	196,00	420
20212002D	234,00	61	20230022OR	462,00	61	20247001OM	2.979,00	66	21018107OPM	262,00	440	21150301NM	179,00	420
20216101	492,00	67	20230031	219,00	60	20247001OPM	2.979,00	66	21018107OR	262,00	440	21150301OM	277,00	420
20216101AC	763,00	67	20230031AC	340,00	60	20247001OR	2.979,00	66	21018107VO	186,00	440	21150301OPM	277,00	420
20216101BM	763,00	67	20230031BM	340,00	60	20247001VO	2.110,00	66	21116101	407,00	136	21150301OR	277,00	420
20216101NM	763,00	67	20230031KMB	373,00	60	20261310	382,00	364	21116101AC	631,00	136	21210001	48,00	413
20216101OM	1.181,00	67	20230031NM	340,00	60	20261310AC	592,00	364	21116101BM	631,00	136	21210301	65,00	412
20216101OR	1.181,00	67	20230031OM	526,00	60	20261310BM	592,00	364	21116101KMB	631,00	136	21220001	43,00	413
20216103	482,00	66	20230031OPM	526,00	60	20261310NM	592,00	364	21116101KMB	692,00	136	21510303	57,00	190
20216103AC	746,00	66	20230032	230,00	60	20261320	427,00	367	21116101NM	631,00	136	21510303D	67,00	190
20216103BM	746,00	66	20230032AC	357,00	60	20261320AC	662,00	367	21116101NM	631,00	136	21510303DA	75,00	190
20216103NM	746,00	66	20230032BM	357,00	60	20261320BM	662,00	367	21116101OPM	977,00	136	21510310	60,00	190
20216103OM	1.156,00	66	20230032KMB	391,00	60	20261320OBM	662,00	367	21116101OR	977,00	136	21510310D	71,00	190
20216103OR	1.156,00	66	20230032NM	357,00	60	20261320OM	726,00	367	21116103	418,00	136	21510410	66,00	191
20216701	368,00	62	20230032OM	552,00	60	20261320NM	662,00	367	21116103AC	648,00	136	21510410D	77,00	191
20216701AC	571,00	62	20230032OPM	552,00	60	20261320NM	662,00	367	21116103BM	648,00	136	21512010	60,00	191
20216701BM	571,00	62	20230032OPM	552,00	60	20261320OM	1.025,00	367	21116103KMB	648,00	136	21512010D	71,00	191
20216701KMB	626,00	62	20230032OR	552,00	60	20261320OPM	1.025,00	367	21116103KMB	711,00	136	21512010DA	82,00	191
20216701NM	571,00	62	20235055	759,00	226	20261320OR	1.025,00	367	21116103NM	648,00	136	21516710	93,00	192
20216701OM	883,00	62	20235055AC	1.176,00	226	20285301	706,00	60	21116103OM	1.003,00	136	2151671011	134,00	417
20216701OPM	883,00	62	20235055BM	1.176,00	226	20285301AC	1.095,00	60	21116103OPM	1.003,00	136	21517010	109,00	192
20216701OR	883,00	62	20235055KMB	1.290,00	226	20285301BM	1.095,00	60	21116103OR	1.003,00	136	21517701	88,00	193
20217001	391,00	62	20235055NM	1.176,00	226	20285301CA	1.201,00	60	21118221	67,00	333	21518001	130,00	193
20217001AC	605,00	62	20235055OM	1.822,00	226	20285301GR	1.201,00	60	21118221AC	104,00	333	21518221	45,00	334
20217001BM	605,00	62	20235055OR	1.822,00	226	20285301KM	1.095,00	60	21118221BM	104,00	333	21525001	91,00	195
20217001KMB	664,00	62	20237301	1.073,00	276	20285301KMB	1.201,00	60	21118221CA	114,00	333	21526710	77,00	192
20217001NM	605,00	62	20237301AC	1.663,00	276	20285301NM	1.095,00	60	21118221GR	114,00	333	21527010	94,00	192
20217001OM	937,00	62	20237301BM	1.663,00	276	20285301OM	1.695,00	60	21118221NM	104,00	333	21527702	140,00	193
20217001OPM	937,00	62	20237301KMB	1.824,00	276	20285301OPM	1.695,00	60	21118221OR	114,00	333	21527810	55,00	193
20217001OR	937,00	62	20237301NM	1.663,00	276	20285301OR	1.695,00	60	21118221VO	114,00	333	21528110	75,00	193
20218221	51,00	333	20237301OM	2.575,00	276	20285301VO	1.201,00	60	21118221AC	161,00	333	21530601	19,00	419
20218221AC	80,00	333	20237301OPM	2.575,00	276	20316101	364,00	155	21118221BM	161,00	333	21533301	70,00	388
20218221BM	80,00	333	20237301OR	2.575,00	276	20316102	353,00	154	21118221CA	161,00	333	21535004	348,00	195
20218221NM	80,00	333	20237302	1.479,00	277	20324501	444,00	352	21118221GR	114,00	333	21544011	76,00	385
20218221OM	123,00	333	20237302AC	2.292,00	277	20324501AC	688,00	352	21118221NM	114,00	333	21544101	76,00	385
20218221OR	123,00	333	20237302BM	2.292,00	277	20324501BM	688,00	352	21125001	124,00	224	21550601	21,00	419
20219101	765,00	62	20237302KMB	2.514,00	277	20324501NM	688,00	352	21125001AC	192,00	224	21552001	17,00	419
20219101AC	1.186,00	62	20237302NM	2.292,00	277	20324501OM	1.066,00	352	21125001BM	192,00	224	21552002	21,00	419
20219101BM	1.186,00	62	20237302OM	3.550,00	277	20324501OR	1.066,00	352	21125001CA	211,00	224	21559002	265,00	194
20219101KMB	1.301,00	62	20237302OPM	3.550,00	277	20417701	102,00	162	21125001GR	211,00	224	2161030111	104,00	416
20219101NM	1.186,00	62	20237302OR	3.550,00	277	20418001	144,00	162	21125001KM	192,00	224	21610303	64,00	180
20219101OPM	1.836,00	62	20237303	751,00	276	20418002	401,00	162	21125001KMB	211,00	224	21610303DA	84,00	180
20224501	444,00	352	20237303AC	1.164,00	276	20418005	379,00	163	21125001NM	192,00	224	21610303NM	100,00	180
20224501AC	688,00	352	20237303BM	1.164,00	276	20425001	96,00	165	21125001OM	298,00	224	21610310	66,00	180
20224501BM	688,00	352	20237303NM	1.164,00	276	20427810	75,00	160	21125001OPM	298,00	224	21610410	73,00	180
20224501NM	688,00	352	20237303OM	1.802,00	276	20428110	95,00	160	21125001OR	298,00	224	216104101BR1	107,00	416
20224501OM	1.066,00	352	20237303OR	1.802,00	276	20435003	370,00	165	21125001VO	211,00	224	21612010	67,00	181
20224501OR	1.066,00	352	20238003	605,00	271	20435004	342,00	165	21135003	503,00	229	216		

Referencia	€		Referencia	€		Referencia	€		Referencia	€		Referencia	€	
21618221	47,00	334	22110301NM	189,00	128	22118101NM	178,00	441	22128110CA	179,00	265	22138005OM	1.711,00	270
21619110	309,00	182	22110301OM	293,00	128	22118101OM	276,00	441	22128110GR	179,00	265	22138005OPM	1.711,00	270
21619601	266,00	185	22110301OPM	293,00	128	22118101OPM	276,00	441	22128110KM	163,00	265	22138005VO	1.212,00	270
21619601NM	413,00	185	22110301OR	293,00	128	22118101VO	196,00	441	22128110KMB	179,00	265	22138007	341,00	275
21619602	323,00	185	22110301IVO	207,00	128	22118201	50,00	334	22128110NM	163,00	265	22138007AC	529,00	275
21625001	91,00	187	22110401	131,00	128	22118201AC	78,00	334	22128110OM	252,00	265	22138007BM	529,00	275
21625001NM	141,00	187	22110401AC	203,00	128	22118201BM	78,00	334	22128110OPM	252,00	265	22138007CA	580,00	275
21626710	80,00	181	22110401BM	203,00	128	22118201CA	85,00	334	22128110VO	179,00	265	22138007GR	580,00	275
21627010	105,00	182	22110401CA	223,00	128	22118201GR	85,00	334	22130001	154,00	130	22138007KM	529,00	275
21627810	60,00	183	22110401DA	156,00	128	22118201KM	78,00	334	22130001AC	239,00	130	22138007KMB	580,00	275
21628110	80,00	183	22110401GR	223,00	128	22118201KMB	85,00	334	22130001BM	239,00	130	22138007NM	529,00	275
21631221	416,00	182	22110401KM	203,00	128	22118201NM	78,00	334	22130001CA	262,00	130	22138007OM	818,00	275
2163200311	175,00	417	22110401KMB	223,00	128	22118201OM	120,00	334	22130001GR	262,00	130	22138007OPM	818,00	275
21632010	92,00	401	22110401NM	203,00	128	22118201OPM	120,00	334	22130001KM	239,00	130	22138007VO	580,00	275
21632020	96,00	401	22110401OM	314,00	128	22118201VO	85,00	334	22130001KMB	262,00	130	22144701	202,00	129
21632030	97,00	402	22110401OPM	314,00	128	22119101	500,00	285	22130001NM	239,00	130	22144701AC	313,00	129
21635004	373,00	187	22110401OR	314,00	128	22119101AC	775,00	285	22130001OM	370,00	130	22144701BM	313,00	129
21635004NM	578,00	187	22110401IVO	223,00	128	22119101BM	775,00	285	22130001OPM	370,00	130	22144701CA	343,00	129
21638004	352,00	183	22110402	122,00	129	22119101CA	850,00	285	22130001OR	370,00	130	22144701GR	343,00	129
21638004NM	547,00	183	22110402AC	189,00	129	22119101GR	850,00	285	22130001VO	262,00	130	22144701KM	313,00	129
21639301	337,00	185	22110402BM	189,00	129	22119101KM	775,00	285	22130002	165,00	131	22144701KMB	343,00	129
21639302NM	522,00	186	22110402CA	207,00	129	22119101KMB	850,00	285	22130002AC	256,00	131	22144701NM	313,00	129
21639502NM	672,00	186	22110402DA	147,00	129	22119101NM	775,00	285	22130002BM	256,00	131	22144701OM	485,00	129
21639521	433,00	186	22110402GR	207,00	129	22119101OM	1.200,00	285	22130002CA	281,00	131	22144701OPM	485,00	129
21642010	105,00	403	22110402KMB	189,00	129	22119101OPM	1.200,00	285	22130002GR	281,00	131	22144701OR	485,00	129
21644010	96,00	384	22110402KMB	207,00	129	22119101VO	850,00	285	22130002KM	256,00	131	22144701VO	343,00	129
21644020	98,00	384	22110402NM	189,00	129	22119901	525,00	282	22130002KMB	281,00	131	22164701	226,00	130
21644710	88,00	387	22110402OM	293,00	129	22119901AC	814,00	282	22130002NM	256,00	131	22164701AC	350,00	130
21644720	90,00	387	22110402OPM	293,00	129	22119901BM	814,00	282	22130002OM	396,00	131	22164701BM	350,00	130
21710301	85,00	168	22110402OR	293,00	129	22119901CA	893,00	282	22130002OPM	396,00	131	22164701CA	384,00	130
21710303	82,00	168	22110402VO	207,00	129	22119901GR	893,00	282	22130002OR	396,00	131	22164701GR	384,00	130
21710401	91,00	168	22112001	125,00	132	22119901KM	814,00	282	22130002VO	281,00	131	22164701KM	350,00	130
21712001	86,00	170	22112001AC	194,00	132	22119901KMB	893,00	282	22130003	193,00	131	22164701KMB	384,00	130
21712301	187,00	170	22112001BM	194,00	132	22119901NM	814,00	282	22130003AC	299,00	131	22164701NM	350,00	130
21716401	195,00	175	22112001CA	213,00	132	22119901OM	1.260,00	282	22130003BM	299,00	131	22164701OM	542,00	130
21716409	243,00	175	22112001DA	152,00	132	22119901OPM	1.260,00	282	22130003CA	328,00	131	22164701OPM	542,00	130
21716701	125,00	171	22112001GR	213,00	132	22119901VO	893,00	282	22130003GR	328,00	131	22164701OR	542,00	130
21717001	146,00	171	22112001KM	194,00	132	22120401	256,00	128	22130003KM	299,00	131	22164701VO	384,00	130
21717419	323,00	175	22112001KMB	213,00	132	22120401AC	397,00	128	22130003KMB	328,00	131	22180401	295,00	128
21717701	102,00	175	22112001NM	194,00	132	22120401BM	397,00	128	22130003NM	299,00	131	22180401AC	457,00	128
21718001	146,00	175	22112001OM	300,00	132	22120401CA	435,00	128	22130003OM	463,00	131	22180401BM	457,00	128
21719101	314,00	172	22112001OPM	300,00	132	22120401GR	435,00	128	22130003OPM	463,00	131	22180401CA	502,00	128
21720301	154,00	168	22112001OR	300,00	132	22120401KM	397,00	128	22130003OR	463,00	131	22180401GR	502,00	128
21725001	96,00	177	22112001IVO	213,00	132	22120401KMB	435,00	128	22130003VO	328,00	131	22180401KM	457,00	128
21726701	105,00	171	22112002	125,00	132	22120401NM	397,00	128	22130004	204,00	131	22180401KMB	502,00	128
21727001	126,00	171	22112002AC	194,00	132	22120401OM	614,00	128	22130004AC	316,00	131	22180401NM	457,00	128
21727810	65,00	173	22112002BM	194,00	132	22120401OPM	614,00	128	22130004BM	316,00	131	22180401OM	708,00	128
21728110	85,00	174	22112002CA	213,00	132	22120401OR	614,00	128	22130004CA	347,00	131	22180401OPM	708,00	128
21730021	105,00	170	22112002DA	152,00	132	22120401IVO	435,00	128	22130004GR	347,00	131	22180401OR	708,00	128
21730022	116,00	170	22112002GR	213,00	132	22120402	256,00	129	22130004KM	316,00	131	22180401VO	502,00	128
21730023	116,00	169	22112002KM	194,00	132	22120402AC	397,00	129	22130004KMB	347,00	131	22180402	295,00	129
21730024	126,00	169	22112002KMB	213,00	132	22120402BM	397,00	129	22130004NM	316,00	131	22180402AC	457,00	129
21730801	143,00	169	22112002NM	194,00	132	22120402CA	435,00	129	22130004OM	490,00	131	22180402BM	457,00	129
21730802	137,00	169	22112002OM	300,00	132	22120402GR	435,00	129	22130004OPM	490,00	131	22180402CA	502,00	129
21731221	433,00	172	22112002OPM	300,00	132	22120402KM	397,00	129	22130004OR	490,00	131	22180402GR	502,00	129
21735003	303,00	177	22112002OR	300,00	132	22120402KMB	435,00	129	22130004VO	347,00	131	22180402KM	457,00	129
21735004	334,00	177	22112002VO	213,00	132	22120402NM	397,00	129	22138003	465,00	272	22180402KMB	502,00	129
21738003	307,00	174	22116701	254,00	132	22120402OM	614,00	129	22138003AC	721,00	272	22180402NM	457,00	129
21738004	338,00	174	22116701AC	394,00	132	22120402OPM	614,00	129	22138003BM	721,00	272	22180402OM	708,00	129
21738501	334,00	176	22116701BM	394,00	132	22120402OR	614,00	129	22138003CA	791,00	272	22180402OPM	708,00	129
21738502	277,00	176	22116701CA	432,00	132	22120402VO	435,00	129	22138003GR	791,00	272	22180402OR	708,00	129
21780301	193,00	168	22116701GR	432,00	132	22127310	115,00	267	22138003KM	721,00	272	22180402VO	502,00	129
21799501	273,00	172	22116701KM	394,00	132	22127310AC	178,00	267	22138003KMB	791,00	272	22184701	249,00	130
21819110	326,00	173	22116701KMB	432,00	132	22127310BM	178,00	267	22138003NM	721,00	272	22184701AC	386,00	130
21819701	348,00	173	22116701NM	394,00	132	22127310CA	196,00	267	22138003OM	1.116,00	272	22184701BM	386,00	130
21830010	48,00	459	22116701OM	610,00	132	22127310GR	196,00	267	22138003OPM	1.116,00	272	22184701CA	423,00	130
			22116701OPM	610,00	132	22127310KM	178,00	267	22138003VO	791,00	272	22184701GR	423,00	130
			22116701VO	432,00	132	22127310KMB	196,00	267	22138004	500,00	270	22184701KM	386,00	130
			22117001	277,00	132	22127310NM	178,00	267	22138004AC	775,00	270	22184701KMB	423,00	130
22010301	91,00	158	22117001AC	429,00	132	22127310OM	276,00	267	22138004BM	775,00	270	22184701NM	386,00	130
22010401	100,00	158	22117001BM	429,00	132	22127310OPM	276,00	267	22138004CA	850,00	270	22184701OM	598,00	130
22012001	94,00	159	22117001CA	471,00	132	22127310VO	196,00	267	22138004GR	850,00	270	22184701OPM	598,00	130
22016701	128,00	159	22117001GR	471,00	132	22127810	85,00	264	221					

Listado de referencias

Referencia	€	📄	Referencia	€	📄	Referencia	€	📄	Referencia	€	📄	Referencia	€	📄
22210401DA	179,00	106	22227301BM	194,00	266	22284701KMB	432,00	107	23045402NM	597,00	389	24210301VO	391,00	42
22210401KMB	262,00	106	22227301CA	213,00	266	22284701NM	394,00	107	23045403	385,00	389	24210501	410,00	43
22210401NM	239,00	106	22227301KMB	213,00	266	22284701OM	610,00	107	23045403NM	597,00	389	24210501AC	635,00	43
22210401OM	370,00	106	22227301NM	194,00	266				23045404	362,00	388	24210501LM	635,00	43
22210402	154,00	106	22227301OM	300,00	266	23			23048701	353,00	394	24210501OR	984,00	43
22210402AC	239,00	106	22227801	95,00	263	23033502	235,00	393	23048701CA	600,00	394	24210601	349,00	43
22210402BM	239,00	106	22227801AC	147,00	263	23033502AC	365,00	393	23048701OM	847,00	394	24210601AC	541,00	43
22210402CA	262,00	106	22227801BM	147,00	263	23033502BM	365,00	393	23048701OPM	847,00	394	24210601LM	541,00	43
22210402DA	179,00	106	22227801CA	162,00	263	23033502CA	400,00	393	23048701VO	600,00	394	24210601OR	837,00	43
22210402KMB	262,00	106	22227801KMB	162,00	263	23033502NM	365,00	393	23048702	385,00	393	24210601VO	593,00	43
22210402NM	239,00	106	22227801NM	147,00	263	23033502OM	565,00	393	23048702CA	655,00	393	24210801	270,00	42
22210402OM	370,00	106	22227801OM	228,00	263	23033502OPM	565,00	393	23048702NM	597,00	393	24210801AC	418,00	42
22212001	147,00	108	22228101	115,00	265	23033502VO	400,00	393	23048702OM	924,00	393	24210801LM	418,00	42
22212001AC	228,00	108	22228101AC	178,00	265	23033503	257,00	393	23048702OPM	924,00	393	24210801OR	647,00	42
22212001BM	228,00	108	22228101BM	178,00	265	23033503AC	398,00	393	23048702VO	655,00	393	24210901	192,00	42
22212001CA	250,00	108	22228101CA	196,00	265	23033503BM	398,00	393	23050301	161,00	390	24210901AC	297,00	42
22212001DA	172,00	108	22228101KMB	196,00	265	23033503CA	437,00	393	23050301CA	273,00	390	24210901LM	297,00	42
22212001KMB	250,00	108	22228101NM	178,00	265	23033503OM	398,00	393	23050301NM	249,00	390	24210901OR	460,00	42
22212001NM	228,00	108	22228101OM	276,00	265	23033503OPM	616,00	393	23050301OM	385,00	390	24210902	297,00	42
22212001OM	353,00	108	22230001	165,00	108	23033503VO	616,00	393	23050301OPM	385,00	390	24210902AC	461,00	42
22212002	147,00	108	22230001AC	256,00	108	23033503VO	437,00	393	23050301VO	273,00	390	24210902LM	461,00	42
22212002AC	228,00	108	22230001BM	256,00	108	23043801	364,00	394	23050302	64,00	390	24210902OR	714,00	42
22212002BM	228,00	108	22230001CA	281,00	108	23043802	321,00	395	23050401	261,00	389	24212001	242,00	44
22212002CA	250,00	108	22230001KMB	281,00	108	23043802AC	498,00	395	23050401CA	373,00	389	24212001AC	375,00	44
22212002DA	172,00	108	22230001NM	256,00	108	23043802CA	546,00	395	23050401NM	349,00	389	24212001LM	375,00	44
22212002KMB	250,00	108	22230001OM	396,00	108	23043802NM	498,00	395	23050401OM	485,00	389	24212001OR	580,00	44
22212002NM	228,00	108	22230002	176,00	108	23043802VO	546,00	395	23050401OPM	485,00	389	24212001VO	411,00	44
22212002OM	353,00	108	22230002AC	273,00	108	23043803	278,00	395	23050401VO	373,00	389	24212101	304,00	45
22216701	272,00	109	22230002BM	273,00	108	23043803AC	431,00	395	23050402	177,00	389	24212101AC	471,00	45
22216701AC	422,00	109	22230002CA	299,00	108	23043803NM	431,00	395	23444005	7,00	456	24212101LM	471,00	45
22216701BM	422,00	109	22230002KMB	299,00	108	23043804	203,00	395	23461013	6,00	456	24212101OR	729,00	45
22216701CA	462,00	109	22230002NM	273,00	108	23043804CA	346,00	395	23461015	6,00	456	24212101VO	517,00	45
22216701KMB	462,00	109	22230002OM	422,00	108	23043804NM	315,00	395	23461038	6,00	457	24212201	199,00	44
22216701NM	422,00	109	22238003	444,00	272	23043804VO	346,00	395	23461050	6,00	456	24212201AC	308,00	44
22216701OM	653,00	109	22238003AC	688,00	272	23043840	114,00	396	23461301	6,00	456	24212201LM	308,00	44
22217001	295,00	109	22238003BM	688,00	272	23044002	262,00	382	23461303	6,00	456	24212201OR	478,00	44
22217001AC	457,00	109	22238003CA	755,00	272	23044002AC	406,00	382	23461305	9,00	456	24212202	309,00	44
22217001BM	457,00	109	22238003KMB	755,00	272	23044002CA	406,00	382	23461380	6,00	457	24212202AC	479,00	44
22217001CA	502,00	109	22238003NM	688,00	272	23044002CA	446,00	382	23461501	6,00	456	24212202LM	479,00	44
22217001KMB	502,00	109	22238003OM	1.066,00	272	23044002NM	406,00	382	23466001	6,00	456	24212202OR	742,00	44
22217001NM	457,00	109	22238004	479,00	269	23044002OM	629,00	382	23466203	6,00	456	24214501	500,00	48
22217001OM	708,00	109	22238004AC	742,00	269	23044002OPM	629,00	382	23466205	6,00	456	24214501AC	775,00	48
22218101	115,00	441	22238004BM	742,00	269	23044002VO	446,00	382	23466905	6,00	457	24214501LM	775,00	48
22218101AC	178,00	441	22238004CA	814,00	269	23044003	235,00	383	23466938	6,00	457	24214501OR	1.199,00	48
22218101BM	178,00	441	22238004KMB	814,00	269	23044003AC	365,00	383	23467205	6,00	457	24214601	653,00	48
22218101CA	196,00	441	22238004NM	742,00	269	23044003BM	365,00	383	23467238	6,00	457	24214601AC	1.012,00	48
22218101KMB	196,00	441	22238004OM	1.150,00	269	23044003CA	400,00	383	23468301	10,00	457	24214601LM	1.012,00	48
22218101NM	178,00	441	22238005	721,00	269	23044003NM	365,00	383	23468303	10,00	457	24214601OR	1.566,00	48
22218101OM	276,00	441	22238005AC	1.118,00	269	23044003OM	565,00	383				24215101	304,00	43
22218201	50,00	333	22238005BM	1.118,00	269	23044003OPM	565,00	383	24			24215101AC	471,00	43
22218201AC	78,00	333	22238005CA	1.226,00	269	23044003VO	400,00	383	24112350	70,00	343	24215101LM	471,00	43
22218201BM	78,00	333	22238005KMB	1.226,00	269	23044005	134,00	384	24112350AC	109,00	343	24215101OR	729,00	43
22218201CA	85,00	333	22238005NM	1.118,00	269	23044005AC	207,00	384	24112350CA	119,00	343	24215101VO	517,00	43
22218201KMB	85,00	333	22238005OM	1.730,00	269	23044005CA	227,00	384	24112350GR	119,00	343	24215102	326,00	43
22218201NM	78,00	333	22244701	231,00	107	23044005NM	207,00	384	24112350KM	109,00	343	24215102AC	506,00	43
22218201OM	120,00	333	22244701AC	358,00	107	23044005VO	227,00	384	24112350KMB	119,00	343	24215102LM	506,00	43
22219101	500,00	284	22244701BM	358,00	107	23044006	171,00	383	24112350NM	109,00	343	24215102OR	783,00	43
22219101AC	775,00	284	22244701CA	393,00	107	23044006AC	265,00	383	24112350OM	168,00	343	24215501	100,00	52
22219101BM	775,00	284	22244701KMB	393,00	107	23044006CA	291,00	383	24112350OPM	168,00	343	24215501AC	154,00	52
22219101CA	850,00	284	22244701NM	358,00	107	23044006NM	265,00	383	24112350OR	168,00	343	24215501LM	154,00	52
22219101KMB	850,00	284	22244701OM	554,00	107	23044006VO	291,00	383	24112350VO	119,00	343	24215501OR	239,00	52
22219101NM	775,00	284	22264701	243,00	107	23044007	150,00	383	24112351	70,00	343	24215502	100,00	52
22219101OM	1.200,00	284	22264701AC	377,00	107	23044007AC	232,00	383	24112351AC	109,00	343	24215502AC	154,00	52
22219901	525,00	282	22264701BM	377,00	107	23044007CA	255,00	383	24112351CA	119,00	343	24215502LM	154,00	52
22219901AC	814,00	282	22264701CA	413,00	107	23044007NM	232,00	383	24112351GR	119,00	343	24215502OR	239,00	52
22219901BM	814,00	282	22264701KMB	413,00	107	23044007VO	255,00	383	24112351KM	109,00	343	24216301	315,00	45
22219901CA	893,00	282	22264701NM	377,00	107	23044501	674,00	396	24112351KMB	119,00	343	24216301AC	488,00	45
22219901KMB	893,00	282	22264701OM	583,00	107	23044501AC	1.045,00	396	24112351NM	109,00	343	24216301LM	488,00	45
22219901NM	814,00	282	22280401	306,00	107	23044501CA	1.146,00	396	24112351OM	168,00	343	24216301OR	755,00	45
22219901OM	1.260,00	282	22280401AC	474,00	107	23044501NM	1.045,00	396	24112351OPM	168,00	343	24216301VO	535,00	45
22220401	268,00	107	22280401BM	474,00	107	23044501OM	1.618,00	396	24112351OR	168,00	343	24216402	669,00	50
22220401AC	415,00	107	22280401CA	520,00	107	23044501OPM	1.618,00	396	24112351VO	119,00	343	24216402AC	1.037,00	50
22220401BM	415,00	107	22280401KMB	520,00	107	23044501VO	1.146,00	396	24112352	85,00</				

Referencia	€	📄	Referencia	€	📄	Referencia	€	📄	Referencia	€	📄	Referencia	€	📄
24217001VO	640,00	45	24234101LM	532,00	383	24284020OPM	126,00	424	26116701OR	714,00	79	26222402OM	568,00	77
24217409	579,00	49	24234101OR	824,00	383	24284020OR	126,00	424	26116701VO	506,00	79	26222402OPM	568,00	77
24217409AC	897,00	49	24234201	254,00	397	24284020VO	89,00	424	26117001	320,00	79	26222402OR	568,00	77
24217409LM	897,00	49	24234201AC	393,00	397	24287101	165,00	438	26117001AC	496,00	79	26222402VO	402,00	77
24217409OR	1.389,00	49	24234201CA	431,00	397	24287101AC	255,00	438	26117001BM	496,00	79	26225001	147,00	225
24217601	467,00	45	24234201LM	393,00	397	24287101LM	255,00	438	26117001CA	544,00	79	26225001AC	227,00	225
24217601AC	723,00	45	24234201OR	609,00	397	24287101OR	395,00	438	26117001GR	544,00	79	26225001BM	227,00	225
24217601LM	723,00	45	24234201VO	431,00	397				26117001KM	496,00	79	26225001CA	249,00	225
24217601OR	1.120,00	45	24235202	1.080,00	51				26117001KMB	544,00	79	26225001GR	249,00	225
24217601VO	793,00	45	24235202AC	1.673,00	51				26117001NM	496,00	79	26225001KM	227,00	225
24217602	1.005,00	46	24235202LM	1.673,00	51	25429801	195,00	446	26117001OM	768,00	79	26225001KMB	249,00	225
24217602AC	1.558,00	46	24235202OR	2.591,00	51	25429801AC	302,00	446	26117001OPM	768,00	79	26225001NM	227,00	225
24217602LM	1.558,00	46	24235301	1.423,00	51	25429801BM	302,00	446	26117001OR	768,00	79	26225001OM	352,00	225
24217609	731,00	50	24235301AC	2.206,00	51	25429801CA	332,00	446	26117001VO	544,00	79	26225001OPM	352,00	225
24217609AC	1.133,00	50	24235301LM	2.206,00	51	25429801GR	332,00	446	26118221	45,00	333	26225001OR	352,00	225
24217609LM	1.133,00	50	24235301OR	3.415,00	51	25429801KM	302,00	446	26118221AC	70,00	333	26225001VO	249,00	225
24217609OR	1.754,00	50	24244101	225,00	383	25429801OR	302,00	446	26118221BM	70,00	333	26227310	135,00	266
24217701	124,00	46	24244101AC	348,00	383	25429801NM	302,00	446	26118221CA	76,00	333	26227310AC	209,00	266
24217701AC	192,00	46	24244101LM	348,00	383	25429801OPM	468,00	446	26118221GR	76,00	333	26227310BM	209,00	266
24217701LM	192,00	46	24244101OR	539,00	383	25429801OR	468,00	446	26118221KMB	76,00	333	26227310CA	230,00	266
24217701OR	298,00	46	24247601	617,00	53	25429801VO	332,00	446	26118221NM	76,00	333	26227310GR	230,00	266
24217703	700,00	48	24247601AC	956,00	53	25429802	195,00	446	26118221OM	108,00	333	26227310KM	209,00	266
24217703AC	1.085,00	48	24247601LM	956,00	53	25429802AC	302,00	446	26118221OPM	108,00	333	26227310KMB	230,00	266
24217703LM	1.085,00	48	24247602	602,00	52	25429802CA	302,00	446	26118221VO	108,00	333	26227310NM	209,00	266
24218001	192,00	47	24247602AC	933,00	52	25429802GR	332,00	446	26118221OR	108,00	333	26227310OM	324,00	266
24218001AC	297,00	47	24247602LM	933,00	52	25429802OR	332,00	446	26118221VO	76,00	333	26227310OPM	324,00	266
24218001LM	297,00	47	24250301	111,00	44	25429802VO	332,00	446	26130701	334,00	73	26227310OR	324,00	266
24218001OR	460,00	47	24250301AC	172,00	44	25429802CA	302,00	446	26130701AC	517,00	73	26227310VO	230,00	266
24218003	683,00	47	24250301LM	172,00	44	25429802GR	302,00	446	26130701BM	517,00	73	26227810	105,00	263
24218003AC	1.058,00	47	24250301OR	267,00	44	25429802KM	302,00	446	26130701CA	568,00	73	26227810AC	163,00	263
24218003LM	1.058,00	47	24252001	110,00	52	25429802KMB	332,00	446	26130701GR	568,00	73	26227810BM	163,00	263
24218003OR	1.638,00	47	24252001AC	171,00	52	25429802NM	302,00	446	26130701OR	517,00	73	26227810CA	179,00	263
24218003VO	1.161,00	47	24252001LM	171,00	52	25429802OM	468,00	446	26130701KMB	568,00	73	26227810GR	179,00	263
24218004	646,00	47	24252001OR	265,00	52	25429802VO	332,00	446	26130701NM	517,00	73	26227810KM	163,00	263
24218004AC	1.002,00	47	24273201	231,00	321	25477001	14,00	446	26130701OPM	801,00	73	26227810KMB	179,00	263
24218004LM	1.002,00	47	24273201AC	358,00	321	25477002	13,00	447	26130701OR	801,00	73	26227810NM	163,00	263
24218004OR	1.551,00	47	24273201LM	358,00	321	25477003	11,00	447	26130701OPM	801,00	73	26227810OM	252,00	263
24218201	76,00	334	24284001	52,00	424	25477004	10,00	447	26130701OR	801,00	73	26227810OPM	252,00	263
24218201AC	118,00	334	24284001AC	81,00	424	25477005	15,00	448	26130701VO	568,00	73	26227810OR	252,00	263
24218201LM	118,00	334	24284001BM	81,00	424	25477006	3,00	449	26130801	365,00	73	26227810VO	179,00	263
24218201OR	182,00	334	24284001CA	89,00	424	25477007	15,00	446	26130801AC	566,00	73	26228110	125,00	264
24219102	1.073,00	46	24284001GR	89,00	424	25477008	5,00	449	26130801BM	566,00	73	26228110AC	194,00	264
24219102AC	1.663,00	46	24284001KMB	81,00	424	25477009	17,00	448	26130801CA	620,00	73	26228110GR	194,00	264
24219102LM	1.663,00	46	24284001KM	81,00	424	25477010	3,00	449	26130801GR	620,00	73	26228110BM	194,00	264
24219102VO	1.824,00	46	24284001KMB	89,00	424	25477011	4,00	449	26130801OR	620,00	73	26228110CA	213,00	264
24219401	491,00	49	24284001LM	81,00	424	25477012	14,00	447	26130801VO	620,00	73	26228110GR	213,00	264
24219401AC	761,00	49	24284001NM	81,00	424	25477013	4,00	449	26130801KMB	620,00	73	26228110OR	213,00	264
24219401LM	761,00	49	24284001OM	126,00	424	25477014	4,00	449	26130801NM	566,00	73	26228110KMB	213,00	264
24219401OR	1.179,00	49	24284001OPM	126,00	424	25477015	4,00	449	26130801OM	876,00	73	26228110NM	194,00	264
24219402	693,00	49	24284001OR	126,00	424	25477016	4,00	449	26130801OPM	876,00	73	26228110OM	300,00	264
24219402AC	1.075,00	49	24284001VO	89,00	424				26130801VO	620,00	73	26228110OPM	300,00	264
24219402LM	1.075,00	49	24284002	49,00	424	26110501	253,00	74	26190301	185,00	72	26228110OR	300,00	264
24219403	375,00	438	24284002AC	76,00	424	26110501AC	391,00	74	26190301AC	287,00	72	26228110VO	213,00	264
24219403AC	580,00	438	24284002BM	76,00	424	26110501BM	391,00	74	26190301BM	287,00	72	26230021	195,00	76
24219403LM	580,00	438	24284002CA	84,00	424	26110501CA	429,00	74	26190301CA	315,00	72	26230021AC	302,00	76
24219403OR	899,00	438	24284002GR	84,00	424	26110501CA	429,00	74	26190301D	210,00	72	26230021BM	302,00	76
24219501	928,00	50	24284002GR	84,00	424	26110501GR	429,00	74	26190301OM	315,00	72	26230021CA	331,00	76
24219501AC	1.438,00	50	24284002KMB	84,00	424	26110501OR	429,00	74	26190301KMB	315,00	72	26230021GR	331,00	76
24219501LM	1.438,00	50	24284002LM	76,00	424	26110501VO	429,00	74	26190301NM	315,00	72	26230021OR	302,00	76
24219501OR	1.438,00	50	24284002NM	76,00	424	26110501AC	429,00	74	26190301OPM	444,00	72	26230021VO	331,00	76
24219503	1.112,00	51	24284002OM	118,00	424	26110501BM	429,00	74	26190301VO	444,00	72	26230022	206,00	76
24219503AC	1.723,00	51	24284002OPM	118,00	424	26110501CA	429,00	74	26212001D	214,00	77	26230022AC	319,00	76
24219503LM	1.723,00	51	24284002OR	118,00	424	26110501GR	429,00	74	26218004	109,00	440	26230022BM	319,00	76
24219503VO	1.890,00	51	24284002VO	84,00	424	26110501OR	429,00	74	26218004AC	169,00	440	26230022CA	350,00	76
24220001	281,00	43	24284010	56,00	424	26110501VO	429,00	74	26218004BM	169,00	440	26230022GR	350,00	76
24220001AC	436,00	43	24284010AC	86,00	424	26110501VO	429,00	74	26218004CA	186,00	440	26230022KM	319,00	76
24220001LM	436,00	43	24284010BM	86,00	424	26110502	270,00	74	26218004GR	186,00	440	26230022KMB	350,00	76
24220001OR	675,00	43	24284010CA	95,00	424	26110502AC	418,00	74	26218004KM	169,00	440	26230022NM	319,00	76
24220001VO	478,00	43	24284010GR	95,00	424	26110502BM	418,00	74	26218004KMB	186,00	440	26230022OPM	494,00	76
24221501	251,00	398	24284010OR	95,00	424	26110502CA	458,00	74	26218004NM	169,00	440	26230022OR	494,00	76
24221501AC	390,00	398	24284010OPM	134,00	424	26110502GR	458,00	74	26218004OM	262,00	440	26230022VO	350,00	76
24221501LM	390,00	398	24284010OR	134,00	424	26110502KM	418,00	74	26218004OPM	262,00	440	26230031	237,00	75
24221501OR	603,00	398	24284010KMB	86,00	424	26110502KMB	458,00	74	26218004OR	262,00	440	26230031AC	367,00	75
24222001	273,00	44	24284010KM	86,00	424	26110502NM								

Listado de referencias

Referencia	€	📄	Referencia	€	📄	Referencia	€	📄	Referencia	€	📄	Referencia	€	📄
26230031OR	568,00	75	26237301	1.170,00	277	26247006BM	1.829,00	83	28110301	129,00	118	28130021	155,00	119
26230031VO	402,00	75	26237301AC	1.814,00	277	26247006CA	2.006,00	83	28110301AC	201,00	118	28130021AC	240,00	119
26230032	248,00	76	26237301BM	1.814,00	277	26247006GR	2.006,00	83	28110301CA	220,00	118	28130021CA	264,00	119
26230032AC	384,00	76	26237301CA	1.989,00	277	26247006KM	1.829,00	83	28110301KMB	220,00	118	28130021KMB	264,00	119
26230032BM	384,00	76	26237301GR	1.989,00	277	26247006KMB	2.006,00	83	28110301NM	201,00	118	28130021NM	240,00	119
26230032CA	421,00	76	26237301KM	1.814,00	277	26247006NM	1.829,00	83	28110301OPM	311,00	118	28130021OPM	372,00	119
26230032GR	421,00	76	26237301KMB	1.989,00	277	26247006OM	2.833,00	83	28110301VO	220,00	118	28130021VO	264,00	119
26230032KM	384,00	76	26237301NM	1.814,00	277	26247006OPM	2.833,00	83	28110401	138,00	118	28130022	166,00	120
26230032KMB	421,00	76	26237301OM	2.808,00	277	26247006OR	2.833,00	83	28110401AC	214,00	118	28130022AC	257,00	120
26230032NM	384,00	76	26237301OPM	2.808,00	277	26247006VO	2.006,00	83	28110401CA	235,00	118	28130022CA	282,00	120
26230032OM	594,00	76	26237301OR	2.808,00	277	26285305	618,00	75	28110401KMB	235,00	118	28130022KMB	282,00	120
26230032OPM	594,00	76	26237301VO	1.989,00	277	26285305AC	959,00	75	28110401NM	214,00	118	28130022NM	257,00	120
26230032OR	594,00	76	26237302	595,00	277	26285305BM	959,00	75	28110401OPM	331,00	118	28130022OPM	398,00	120
26230032VO	421,00	76	26237302AC	922,00	277	26285305CA	1.051,00	75	28110401VO	235,00	118	28130022VO	282,00	120
26230701	334,00	72	26237302BM	922,00	277	26285305GR	1.051,00	75	28110402	142,00	118	28130023	198,00	120
26230701AC	517,00	72	26237302CA	1.012,00	277	26285305KM	959,00	75	28110402AC	221,00	118	28130023AC	307,00	120
26230701BM	517,00	72	26237302GR	1.012,00	277	26285305KMB	1.051,00	75	28110402NM	221,00	118	28130023NM	307,00	120
26230701CA	568,00	72	26237302KM	922,00	277	26285305NM	959,00	75	28110402OPM	342,00	118	28130023OPM	475,00	120
26230701GR	568,00	72	26237302KMB	1.012,00	277	26285305OM	1.484,00	75	28112001	137,00	120	28130024	209,00	120
26230701KM	517,00	72	26237302NM	922,00	277	26285305OPM	1.484,00	75	28112001AC	212,00	120	28130024AC	323,00	120
26230701KMB	568,00	72	26237302OM	1.428,00	277	26285305OR	1.484,00	75	28112001CA	233,00	120	28130024CA	323,00	120
26230701NM	517,00	72	26237302OPM	1.428,00	277	26285305VO	1.051,00	75	28112001KMB	233,00	120	28130024KMB	501,00	120
26230701OM	801,00	72	26237302OR	1.428,00	277	26285306	618,00	75	28112001NM	212,00	120	28135003	447,00	229
26230701OPM	801,00	72	26237302VO	1.012,00	277	26285306AC	959,00	75	28112001OPM	329,00	120	28135003AC	693,00	229
26230701OR	801,00	72	26238003	448,00	271	26285306BM	959,00	75	28112001VO	233,00	120	28135003CA	760,00	229
26230701VO	568,00	72	26238003AC	694,00	271	26285306CA	1.051,00	75	28112301	193,00	341	28135003NM	693,00	229
26230801	365,00	72	26238003BM	694,00	271	26285306GR	1.051,00	75	28112301KMB	327,00	341	28135003VO	760,00	229
26230801AC	566,00	72	26238003CA	762,00	271	26285306KM	959,00	75	28116701	259,00	121	28135004	475,00	228
26230801BM	566,00	72	26238003GR	762,00	271	26285306KMB	1.051,00	75	28116701AC	401,00	121	28135004AC	736,00	228
26230801CA	620,00	72	26238003KM	694,00	271	26285306NM	959,00	75	28116701CA	440,00	121	28135004CA	808,00	228
26230801GR	620,00	72	26238003KMB	762,00	271	26285306OM	1.484,00	75	28116701KMB	440,00	121	28135004KMB	808,00	228
26230801KM	566,00	72	26238003NM	694,00	271	26285306OPM	1.484,00	75	28116701NM	401,00	121	28135004NM	736,00	228
26230801KMB	620,00	72	26238003OM	1.075,00	271	26285306OR	1.484,00	75	28116701OPM	621,00	121	28135004OPM	1.140,00	228
26230801NM	566,00	72	26238003OPM	1.075,00	271	26285306VO	1.051,00	75	28116701VO	440,00	121	28135004VO	808,00	228
26230801OM	876,00	72	26238003OR	1.075,00	271	26285350	200,00	350	28117001	281,00	121	28135005	1.067,00	231
26230801OPM	876,00	72	26238003VO	762,00	271	26290301	176,00	72	28117001AC	436,00	121	28135005AC	1.654,00	231
26230801OR	876,00	72	26238004	476,00	268	26290301AC	273,00	72	28117001CA	478,00	121	28135005CA	1.814,00	231
26230801VO	620,00	72	26238004AC	738,00	268	26290301BM	273,00	72	28117001KMB	478,00	121	28135005KMB	1.654,00	231
26235003	470,00	229	26238004BM	738,00	268	26290301CA	299,00	72	28117001NM	436,00	121	28135005OPM	2.561,00	231
26235003AC	729,00	229	26238004CA	809,00	268	26290301D	199,00	72	28117001OPM	675,00	121	28135005VO	1.814,00	231
26235003BM	729,00	229	26238004GR	809,00	268	26290301GR	299,00	72	28117001VO	478,00	121	28135006	347,00	232
26235003CA	799,00	229	26238004KM	738,00	268	26290301KMB	273,00	72	28119101	532,00	284	28135006AC	538,00	232
26235003GR	799,00	229	26238004KMB	809,00	268	26290301KMB	299,00	72	28119101AC	824,00	284	28135006CA	590,00	232
26235003KM	729,00	229	26238004NM	738,00	268	26290301NM	273,00	72	28119101CA	904,00	284	28135006NM	538,00	232
26235003KMB	799,00	229	26238004OM	1.142,00	268	26290301OPM	422,00	72	28119101KMB	904,00	284	28135006VO	590,00	232
26235003NM	729,00	229	26238004OPM	1.142,00	268	26290301OR	422,00	72	28119101NM	824,00	284	28137301	1.042,00	276
26235003OM	1.128,00	229	26238004OR	1.142,00	268	26290301VO	299,00	72	28119101OPM	1.276,00	284	28137301AC	1.615,00	276
26235003OPM	1.128,00	229	26238004VO	809,00	268	26290401	259,00	74	28119101VO	904,00	284	28137301NM	1.615,00	276
26235003OR	1.128,00	229	26238005	1.068,00	273	26290401AC	401,00	74	28119101VO	565,00	285	28137301OPM	2.501,00	276
26235003VO	799,00	229	26238005AC	1.655,00	273	26290401BM	401,00	74	28119701AC	876,00	285	28137302	1.192,00	278
26235004	498,00	227	26238005CA	1.655,00	273	26290401CA	440,00	74	28119701CA	960,00	285	28137302AC	1.848,00	278
26235004AC	772,00	227	26238005CA	1.816,00	273	26290401GR	440,00	74	28119701KMB	960,00	285	28137302NM	1.848,00	278
26235004BM	772,00	227	26238005GR	1.816,00	273	26290401GR	440,00	74	28119701NM	876,00	285	28137302OPM	2.861,00	278
26235004CA	847,00	227	26238005KM	1.655,00	273	26290401KM	401,00	74	28119701OPM	1.356,00	285	28138004	461,00	269
26235004GR	847,00	227	26238005KMB	1.816,00	273	26290401KMB	440,00	74	28119701VO	960,00	285	28138004AC	715,00	269
26235004KM	772,00	227	26238005NM	1.655,00	273	26290401NM	401,00	74	28120301	253,00	118	28138004CA	784,00	269
26235004KMB	847,00	227	26238005OM	2.563,00	273	26290401OM	621,00	74	28120301AC	391,00	118	28138004KMB	784,00	269
26235004NM	772,00	227	26238005OPM	2.563,00	273	26290401OPM	621,00	74	28120301CA	429,00	118	28138004NM	715,00	269
26235004OM	1.195,00	227	26238005OR	2.563,00	273	26290401OR	621,00	74	28120301KMB	429,00	118	28138004OPM	1.106,00	269
26235004OPM	1.195,00	227	26238005VO	1.816,00	273	26290401VO	440,00	74	28120301NM	391,00	118	28138004VO	784,00	269
26235004OR	1.195,00	227	26238006	348,00	274	26290402	247,00	73	28120301OPM	606,00	118	28144701	225,00	119
26235004VO	847,00	227	26238006AC	539,00	274	26290402AC	383,00	73	28120301VO	429,00	118	28144701AC	348,00	119
26235005	1.090,00	230	26238006BM	539,00	274	26290402BM	383,00	73	28125001	124,00	225	28144701CA	382,00	119
26235005AC	1.690,00	230	26238006CA	592,00	274	26290402CA	420,00	73	28125001AC	192,00	225	28144701KMB	382,00	119
26235005BM	1.690,00	230	26238006GR	592,00	274	26290402GR	420,00	73	28125001CA	211,00	225	28144701NM	348,00	119
26235005CA	1.853,00	230	26238006KM	539,00	274	26290402KM	383,00	73	28125001KMB	211,00	225	28144701OPM	539,00	119
26235005GR	1.853,00	230	26238006KMB	592,00	274	26290402KMB	420,00	73	28125001NM	192,00	225	28144701VO	382,00	119
26235005KM	1.690,00	230	26238006NM	539,00	274	26290402NM	383,00	73	28125001OPM	298,00	225	28164701	236,00	119
26235005KMB	1.853,00	230	26238006OM	835,00	274	26290402OPM	593,00	73	28125001VO	211,00	225	28164701AC	367,00	119
26235005NM	1.690,00	230	26238006OPM	835,00	274	26290402OR	593,00	73	28127310	120,00	267	28164701CA	402,00	119
26235005OM	2.616,00	230	26238006OR	835,00	274	26290402OR	593,00	73	28127310AC	186,00	267	28164701KMB	402,00	

Referencia	€	📄	Referencia	€	📄	Referencia	€	📄	Referencia	€	📄	Referencia	€	📄
28310301AC	391,00	36	29916902	71,00	458	29963203NM	597,00	300	30725201GR	1.019,00	214	30725401OR	1.695,00	215
28310301KMB	429,00	36	29919001	46,00	457	29963203OM	924,00	300	30725201KMB	1.019,00	214	30725401VO	1.201,00	215
28310301OM	606,00	36	29919505	64,00	457	29963203OR	924,00	300	30725201NM	929,00	214	30725405	1.971,00	219
28310301OPM	606,00	36	29919607	3,00	459	29963901	11,00	332	30725201OM	1.438,00	214	30725405AC	3.055,00	219
28310301VO	429,00	36	29928010	54,00	459	29963910	43,00	331	30725201OPM	1.438,00	214	30725405CA	3.351,00	219
28310501	337,00	36	29928011	90,00	459	29963910AC	66,00	331	30725201OR	1.438,00	214	30725405GR	3.351,00	219
28310501AC	522,00	36	29933701	90,00	306	29963910LM	66,00	331	30725201VO	1.019,00	214	30725405KMB	3.351,00	219
28310501KMB	573,00	36	29933701AC	139,00	306	29963910OR	103,00	331	30725204	837,00	216	30725405NM	3.055,00	219
28310501OM	809,00	36	29933701LM	139,00	306	29963928	7,00	332	30725204AC	1.297,00	216	30725405OM	4.730,00	219
28310501OPM	809,00	36	29933701OR	216,00	306	29966310	5,00	456	30725204CA	1.422,00	216	30725405OPM	4.730,00	219
28310501VO	573,00	36	29933702	64,00	308	29974901	35,00	312	30725204GR	1.422,00	216	30725405OR	4.730,00	219
28312001	256,00	37	29933702AC	100,00	308	29974904	48,00	310	30725204KMB	1.422,00	216	30725405VO	3.351,00	219
28312001AC	396,00	37	29933702LM	100,00	308	29974905	37,00	311	30725204NM	1.297,00	216	30725406	2.052,00	219
28312001KMB	435,00	37	29933702OR	154,00	308	29974906	42,00	311	30725204OM	2.008,00	216	30725406AC	3.181,00	219
28312001OM	614,00	37	29933703	287,00	302	29985001	39,00	459	30725204OPM	2.008,00	216	30725406CA	3.489,00	219
28312001OPM	614,00	37	29933703AC	444,00	302	29985002	43,00	459	30725204OR	2.008,00	216	30725406GR	3.489,00	219
28312001VO	435,00	37	29933703LM	444,00	302	29985003	54,00	459	30725204VO	1.422,00	216	30725406KMB	3.489,00	219
28316301	360,00	37	29933703OR	688,00	302	29987001	122,00	438	30725205	1.194,00	216	30725406NM	3.181,00	219
28316301AC	557,00	37	299392134	11,00	459	29987001AC	189,00	438	30725205AC	1.851,00	216	30725406OM	4.925,00	219
28316301KMB	611,00	37	299443801	58,00	302	29987001NM	189,00	438	30725205CA	2.030,00	216	30725406OPM	4.925,00	219
28316301OM	863,00	37	29944601	59,00	437	29987001OM	293,00	438	30725205GR	2.030,00	216	30725406OR	4.925,00	219
28316301OPM	863,00	37	29945302	66,00	392	29987001OPM	293,00	438	30725205KMB	2.030,00	216	30725406VO	3.489,00	219
28316301VO	611,00	37	29945303	128,00	392	29987002	135,00	438	30725205NM	1.851,00	216	30735201	578,00	214
28317601	432,00	37	29945304	57,00	392	29989601	20,00	459	30725205OM	2.866,00	216	30735201AC	896,00	214
28317601AC	670,00	37	29951504	742,00	335	29989602	18,00	459	30725205OPM	2.866,00	216	30735201CA	982,00	214
28317601KMB	735,00	37	29951504AC	1.149,00	335	29989603	22,00	459	30725205OR	2.866,00	216	30735201GR	982,00	214
28317601OM	1.037,00	37	29951504BM	1.149,00	335	29990301	808,00	299	30725205VO	2.030,00	216	30735201KMB	982,00	214
28317601OPM	1.037,00	37	29951504NM	1.149,00	335	29990301AC	1.252,00	299	30725206	1.407,00	217	30735201NM	896,00	214
28317601VO	735,00	37	29951504OM	1.780,00	335	29990301BM	1.252,00	299	30725206AC	2.181,00	217	30735201OM	1.387,00	214
28319401	618,00	38	29951504OR	1.780,00	335	29990301KMB	1.373,00	299	30725206CA	2.392,00	217	30735201OPM	1.387,00	214
28319401AC	959,00	38	29951505	759,00	335	29990301NM	1.252,00	299	30725206GR	2.392,00	217	30735201OR	1.387,00	214
28319401KMB	1.051,00	38	29951505AC	1.176,00	335	29990301OM	1.939,00	299	30725206KMB	2.392,00	217	30735201VO	982,00	214
28319401OM	1.484,00	38	29951505BM	1.176,00	335	29990301OPM	1.939,00	299	30725206NM	2.181,00	217	30735204	868,00	216
28319401OPM	1.484,00	38	29951505NM	1.176,00	335	29990301OR	1.939,00	299	30725206OM	3.377,00	217	30735204AC	1.345,00	216
28319401VO	1.051,00	38	29951505OM	1.821,00	335	29990302	594,00	299	30725206OPM	3.377,00	217	30735204CA	1.475,00	216
28320301	270,00	36	29951505OR	1.821,00	335	29990302AC	920,00	299	30725206OR	3.377,00	217	30735204GR	1.475,00	216
28320301AC	418,00	36	29951506	449,00	336	29990302BM	920,00	299	30725206VO	2.392,00	217	30735204KMB	1.475,00	216
28320301KMB	458,00	36	29951507	467,00	336	29990302NM	920,00	299	30725207	1.281,00	218	30735204NM	1.345,00	216
28320301OM	647,00	36	29951607	984,00	290	29990302OM	1.425,00	299	30725207AC	1.985,00	218	30735204OM	2.083,00	216
28320301OPM	647,00	36	29952505	17,00	436	29990302OPM	1.425,00	299	30725207CA	2.177,00	218	30735204OPM	2.083,00	216
28320301VO	458,00	36	29955303	33,00	458	29990302OR	1.425,00	299	30725207GR	2.177,00	218	30735204OR	2.083,00	216
28325001	192,00	224	29955304	33,00	458	29990303	487,00	299	30725207KMB	2.177,00	218	30735204VO	1.475,00	216
28325001AC	297,00	224	29955306	14,00	458	29990303AC	755,00	299	30725207NM	1.985,00	218	30735206	1.422,00	217
28325001KMB	326,00	224	29961001	5,00	456	29990303BM	755,00	299	30725207OM	3.074,00	218	30735206AC	2.204,00	217
28325001OM	460,00	224	29961002	6,00	456	29990303CA	828,00	299	30725207OPM	3.074,00	218	30735206CA	2.417,00	217
28325001OPM	460,00	224	29961005	6,00	456	29990303GR	828,00	299	30725207OR	3.074,00	218	30735206GR	2.417,00	217
28325001VO	326,00	224	29961006	7,00	456	29990303KM	755,00	299	30725207VO	2.177,00	218	30735206KMB	2.417,00	217
28330001	309,00	36	29963105	30,00	313	29990303KMB	828,00	299	30725208	1.982,00	217	30735206NM	2.204,00	217
28330001AC	479,00	36	29963106	27,00	312	29990303NM	755,00	299	30725301	706,00	215	30735206OM	3.413,00	217
28330001KMB	526,00	36	29963108	22,00	310	29990303OM	1.168,00	299	30725301AC	1.095,00	215	30735206OPM	3.413,00	217
28330001OM	742,00	36	29963109	62,00	313	29990303OPM	1.168,00	299	30725301CA	1.201,00	215	30735206OR	3.413,00	217
28330001OPM	742,00	36	29963109AC	96,00	313	29990303OR	1.168,00	299	30725301GR	1.201,00	215	30735206VO	2.417,00	217
28330001VO	526,00	36	29963109LM	101,00	313	29990303VO	828,00	299	30725301KMB	1.201,00	215	30735301	685,00	214
28330002	320,00	37	29963109OR	149,00	313	29990304	482,00	299	30725301NM	1.095,00	215	30735301AC	1.061,00	214
28330002AC	496,00	37	29963110	17,00	314	29990304AC	746,00	299	30725301OM	1.695,00	215	30735301CA	1.164,00	214
28330002KMB	544,00	37	29963111	28,00	312	29990304BM	746,00	299	30725301OPM	1.695,00	215	30735301GR	1.164,00	214
28330002OM	768,00	37	29963112	44,00	311	29990304CA	819,00	299	30725301OR	1.695,00	215	30735301KMB	1.164,00	214
28330002OPM	768,00	37	29963112AC	68,00	311	29990304GR	819,00	299	30725301VO	1.201,00	215	30735301NM	1.061,00	214
28330002VO	544,00	37	29963112BM	68,00	311	29990304KMB	819,00	299	30725305	1.509,00	218	30735301OM	1.644,00	214
28335002	543,00	226	29963112CA	75,00	311	29990304NM	746,00	299	30725305AC	2.338,00	218	30735301OPM	1.644,00	214
28335002AC	842,00	226	29963112GR	75,00	311	29990304OM	1.156,00	299	30725305CA	2.565,00	218	30735301OR	1.644,00	214
28335002KMB	923,00	226	29963112KM	68,00	311	29990304OPM	1.156,00	299	30725305GR	2.565,00	218	30735301VO	1.164,00	214
28335002OM	1.303,00	226	29963112KMB	75,00	311	29990304OR	1.156,00	299	30725305KMB	2.565,00	218	30735401	685,00	215
28335002OPM	1.303,00	226	29963112NM	68,00	311	29990304VO	819,00	299	30725305NM	2.338,00	218	30735401AC	1.061,00	215
28335002VO	923,00	226	29963112OM	105,00	311	29995001	41,00	344	30725305OM	3.621,00	218	30735401CA	1.164,00	215
28380301	315,00	36	29963112OPM	105,00	311	29995501	1.214,00	297	30725305OPM	3.621,00	218	30735401GR	1.164,00	215
28380301AC	488,00	36	29963112OR	105,00	311	29995501AC	1.882,00	297	30725305OR	3.621,00	218	30735401KMB	1.164,00	215
28380301KMB	535,00	36	29963112VO	75,00	311	29995501BM	1.882,00	297	30725305VO	2.565,00	218	30735401NM	1.061,00	215
28380301OM	755,00	36	29963113	46,00	311	29995501NM	1.882,00	297	30725306	1.580,00	218	30735401OM	1.644,00	215
28380301OPM	755,00	36	29963113AC	71,00	311	29995501OM	2.915,00	297	30725306AC	2.450,00	218	30735401OPM	1.644,00	215
28380301VO	535,00	36	29963113BM	71,00	311	29995501OR	2.915,00	297	30725306CA	2.68				

Listado de referencias

Referencia	€		Referencia	€		Referencia	€		Referencia	€		Referencia	€		
39210391	218,00	368	913460912KMB	42,00	315	913484016	12,00	458							
39210397	268,00	368	913460912NM	38,00	315	913484026	17,00	458							
39210399	321,00	369	913460912OM	59,00	315	913484057	27,00	458							
39274101	332,00	369	913460912OPM	59,00	315	9134841	11,00	332							
39274101NM	514,00	369	913460912OR	59,00	315	9134849	33,00	457							
39274102	337,00	369	913460912VO	42,00	315	9134867	35,00	317							
39274201	216,00	370	913460915	25,00	315	9134872	37,00	459							
39274201AC	216,00	370	913460915AC	38,00	315	9134880	30,00	457							
39274201BL	216,00	370	913460915BM	38,00	315	9134881	35,00	317							
49			913460915CA	42,00	315	9134882	7,00	459							
49286299	1.113,00	208	913460915GR	42,00	315	9134887	37,00	317							
49286398	1.191,00	208	913460915KM	38,00	315	9134890	12,00	459							
49286399	1.191,00	209	913460915KMB	42,00	315	9134891	6,00	459							
49286499	1.270,00	209	913460915NM	38,00	315	9134893	3,00	459							
49288299	1.113,00	208	913460915OM	59,00	315	9134895	3,00	459							
49288398	1.191,00	208	913460915OPM	59,00	315	9134896	3,00	459							
49288399	1.191,00	209	913460915OR	59,00	315	9134897	3,00	459							
49288499	1.270,00	209	913460915VO	42,00	315	9134898	3,00	459							
50			913460920	26,00	316	9134915	39,00	337							
50643703	692,00	394	9134609AC	40,00	315	916110348	39,00	429							
50648603	697,00	382	9134609BM	40,00	315	9161515	138,00	336							
50716703	519,00	95	9134609CA	44,00	315	916184010	21,00	458							
5071700203	554,00	95	9134609GR	44,00	315	916184060	30,00	429							
50783903	51,00	331	9134609KM	40,00	315	916218005	33,00	458							
53			9134609KMB	44,00	315	9162292	16,00	458							
53049603	504,00	382	9134609NM	40,00	315	9174441	32,00	457							
91			9134609OM	62,00	315	919260634	12,00	458							
9106006	10,00	456	9134609OPM	62,00	315	919416401	3,00	459							
910618020	33,00	458	9134609OR	62,00	315	9194283	49,00	457							
910719005	43,00	457	9134609VO	44,00	315	9194552	128,00	457							
9107515	143,00	337	9134615	31,00	337	92									
9107672	15,00	456	9134630	16,00	316	9262503	7,00	456							
913010334	7,00	459	913463250	19,00	435	93									
9130190	43,00	457	913463320	16,00	435	932010331	3,00	459							
913043810	39,00	457	913463320AC	25,00	435	95									
913049310	37,00	457	913463320BM	25,00	435	953044052	7,00	459							
913214591	128,00	457	913463320CA	27,00	435	9530440521	2,00	459							
9133317	7,00	457	913463320GR	27,00	435	953331550	9,00	459							
913331703	11,00	459	913463320KM	25,00	435	9533315501	2,00	459							
9133317031	4,00	459	913463320KMB	27,00	435	953331750	7,00	459							
913400831	9,00	459	913463320LM	25,00	435	9533317501	2,00	459							
9134008311	3,00	459	913463320NM	25,00	435	9534294501	2,00	459							
9134011	48,00	417	913463320OM	64,00	435	96									
913414580	46,00	439	913463320OPM	64,00	435	963033331	4,00	458							
9134235	49,00	457	913463320OR	64,00	435	966110301	10,00	458							
9134250	14,00	458	913463320VO	27,00	435										
9134256	15,00	458	913463330	13,00	435										
913427210	16,00	458	9134665	7,00	456										
913427220	16,00	458	9134666	7,00	456										
913427510	27,00	458	9134668	6,00	456										
9134282	16,00	458	9134672	6,00	456										
9134283	7,00	458	9134673	6,00	456										
9134284	9,00	458	9134673503	14,00	456										
9134286	9,00	458	9134674	6,00	456										
9134288	43,00	457	9134677	7,00	456										
9134290	43,00	457	9134681	9,00	456										
9134292	16,00	458	91346815	9,00	456										
9134293	16,00	458	91346816	6,00	456										
9134294	13,00	458	9134682	10,00	456										
9134296	18,00	458	91346825	9,00	456										
9134314	21,00	457	91346826	6,00	456										
9134315	27,00	457	9134683	12,00	457										
9134316	32,00	457	9134712	31,00	317										
9134319	37,00	457	9134731	35,00	317										
9134415	48,00	337	913473810	39,00	309										
9134441	32,00	457	913474410	6,00	442										
9134450	22,00	314	913474420	6,00	442										
9134481	75,00	457	913474430	10,00	442										
9134515	64,00	337	9134779	11,00	443										
9134525	17,00	436	9134780	15,00	443										
9134525NM	27,00	436	9134781	6,00	443										
9134577	7,00	456	9134784	9,00	443										
9134591	43,00	457	9134786	13,00	444										
9134592	43,00	457	9134787	14,00	444										
9134609	26,00	315	9134788	13,00	443										
913460910	22,00	315	9134803	10,00	458										
913460912	25,00	315	9134806	9,00	458										
913460912AC	38,00	315	913480810	20,00	309										
913460912BM	38,00	315	913481810	28,00	309										
913460912CA	42,00	315	9134828	19,00	316										
913460912GR	42,00	315	9134830053	88,00	316										
913460912KM	38,00	315	913483005LM	88,00	316										
			913483080	21,00	316										
			913484005	4,00	458										
			9134840061	10,00	458										
			913484007	10,00	458										

Condiciones generales de venta

Precios

Los precios de esta tarifa, y cualquier anexo que publiquemos, deben considerarse "precios de venta recomendados para el cliente final antes de impuestos".

Los precios están sujetos a cualquier variación según las circunstancias del mercado, materias primas, mano de obra, impuestos... facturándose los que rijan el día de la expedición.

Pedidos

Se considerarán condicionales y sujetos, por lo tanto, a nuestra consideración.

Diseño

Nuestros modelos podrán ser modificados por exigencias de diseño, sin previo aviso, siempre en beneficio del artículo.

La documentación fotográfica y/o el diseño técnico reproducidos en los listados, catálogos, folletos y demás instrumentos publicitarios tienen valor indicativo, por lo que el cliente no podrá acogerse a ellos en caso de posibles quejas por disconformidad o diferencia con los productos suministrados. Las reclamaciones referentes a la falta de conformidad de los productos suministrados deberán realizarse, como máximo, en los quince días siguientes a la entrega de la mercancía en su lugar de destino.

Plazo de entrega

Nuestros plazos de entrega son siempre aproximados y no nos hacemos responsables de las consecuencias de cualquier retraso.

Expedición de productos

La mercancía viajará a portes pagados siempre que el pedido neto importe un mínimo de 200€. Si la compra es inferior a esta cantidad, viajará a portes pagados también, pero realizaremos un cargo en la factura de 10€ en concepto de transporte y gestión. Para las islas Canarias y Baleares, si el importe neto del pedido asciende a un mínimo de 350€, la mercancía viajará a portes pagados, si no, viajará siempre a portes debidos.

Informamos que nuestro departamento de logística gestiona los pedidos de forma independiente y no acumula los mismos para alcanzar el importe mencionado.

El destinatario comprobará, al recibo de la mercancía, el estado de la misma, indicando en el albarán del transportista las posibles incidencias.

Garantía Tres

Tres Comercial S.L. garantiza todos los productos comercializados bajo la marca Tres ante eventuales defectos estructurales, de material o de fabricación durante 3 años a partir de la fecha factura. Adicionalmente, Tres Comercial S.L. ofrece una Garantía Comercial de 2 años adicionales (**Garantía de 5 años en total**), sobre la grifería con acabado en cromo y acabados especiales PBT® (KMB, CA, GR, VO).

Los revestimientos de acabados especiales (aquellos distintos del cromo o PBT®), como son el NM, BM, AC, LM, OR, OM y OPM, quedan exentos de estos 2 años adicionales.

Excepciones:

- Grifería electrónica distinta del producto Shower Technology.
- Columnas de ducha, cartuchos temporizados.
- Complementos y accesorios (flexos, duchas de mano, rociadores, soportes, llaves de paso, etc.)
- Materiales de consumo (filtros, juntas, aireadores, etc.)

Esta garantía es válida siempre que se sigan las instrucciones de instalación, mantenimiento y limpieza indicadas por Tres en sus manuales técnicos.

Esta garantía no modifica los derechos que la legislación local otorga al consumidor final frente al comercializador del producto y frente al fabricante en el caso de haber sido adquirido en un distribuidor oficial.

Prerrequisitos de la Garantía

Para ejercer una reclamación de garantía es condición indispensable la presentación de una factura de compra donde se identifique claramente la fecha de compra y el distribuidor autorizado.

Para ejercer una reclamación de garantía el producto debe estar correctamente instalado, el uso debe haber sido de acuerdo con lo esperado para ese producto y la limpieza y mantenimiento debe haberse realizado de acuerdo a las indicaciones recogidas en el manual.

Servicios dentro del plazo de la Garantía

Tres Comercial S.L. tiene la potestad de decidir la gestión a realizar, según la tipología del producto, entre la reparación por un Servicio Técnico Oficial, el suministro de un recambio para la reparación, la reparación en las instalaciones de Tres Comercial S.L. o el cambio por un producto igual o similar en el caso de que el producto esté discontinuado.

Condiciones y exclusiones

Tres Comercial S.L. se exime de toda responsabilidad:

- Si el producto no se ha instalado, mantenido y limpiado conforme a las instrucciones del mismo, incluidas en cada producto y disponibles en www.Tresgriferia.com
- Si el producto no ha recibido el uso esperado para la tipología de producto.
- Si monta piezas no originales o evidencia signos de manipulación indebida.
- Si los defectos son resultado del transporte y/o la instalación.
- Si los elementos reclamados son aquellos sujetos a desgaste y éste es el normal para el uso dado.
- Si el defecto se produce por elementos externos agresivos (químicos, productos de limpieza corrosivos, instalación en ambientes agresivos, exceso de cal, hielo...)
- Si el defecto se produce por circunstancias ambientales (variaciones de presión, temperaturas extremas...)
- En caso de faltar un componente si éste no se ha reclamado en un plazo de 30 días desde la fecha de compra.

Límites de la Garantía

La eventual reparación, sustitución o cualquier prestación de servicio sobre el producto afectado, no extiende esta Garantía Comercial.

Para que esta Garantía sea válida, es necesario en cada caso, la aceptación del defecto por nuestro departamento técnico. En caso de que el producto analizado no presente ningún defecto cubierto por esta Garantía, se procederá a los siguientes cargos en concepto de Servicio Técnico:

- 50 € (IVA incluido) más gastos de transporte en el caso de análisis del defecto en las instalaciones de Tres Comercial S.L.
- Tarifa oficial del Servicio Técnico (a disposición de los clientes a través del dpto. Comercial) en caso de atención por parte del Servicio Técnico en la instalación.

La Garantía Comercial cubre únicamente la reparación o reposición del material sin cargo alguno para el cliente, y sin que en ningún caso podamos hacernos responsables de los daños y perjuicios que por su defecto haya podido producirse directa o indirectamente.

Pago

El importe de las facturas, salvo acuerdos especiales, será cancelado mediante giro SEPA B2B como máximo a 30 días fecha factura.

Reserva de dominio

Tres Comercial S.L. será propietario de todos los productos suministrados al cliente, hasta el cobro completo de la factura correspondiente.

Devoluciones

Tres Comercial S.L. no aceptará ninguna devolución de mercancía sin que previamente dirección comercial lo haya aceptado y comunicado.

- 1.No acepta ninguna devolución de mercancía que pueda repararse con recambios originales.
- 2.No acepta ninguna devolución de mercancía fuera de garantía.
- 3.No acepta ninguna devolución de mercancía de producto descatalogado.
- 4.No acepta devoluciones de productos fabricados exclusivamente para un cliente ni aquellos personalizados mediante láser de diseño específico para dicho cliente.

No obstante, en caso de acordarse una devolución de mercancía, esta se deberá recepcionar perfectamente encajada y sufrirá una depreciación en factura de:

- Si es del año en curso: *-30% depreciación*
- Si es anterior a dos años: *-60% depreciación*

Los envíos de mercaderías deberán efectuarse a portes pagados por el cliente.

Grifería con propósito,
diseñada y fabricada en
Barcelona desde 1968.
Diseño mediterráneo,
sostenibilidad real y
servicio humano.

TRES COMERCIAL SL

C/ Penedès, 16-26
Zona Industrial, Sector A
08759 Vallirana (Barcelona)
España

sat@tresgriferia.com
+34 93 683 41 34

TRES POLSKA Sp. z o.o.

ul. Traktorowa 192
91-218 Łódź | Polska

reklamacje@tresgriferia.com
0 42 611 05 41

TRES MÉXICO

Avenida Insurgentes Sur 700
Colonia del Valle Nte,
Alcaldía Benito Juárez
03103 CDMX, México

España

comercial@tresgriferia.com
+34 93 683 40 27

Portugal

portugal@tresgriferia.com
+351 707 502 134

France

france@tresgriferia.com
+33 (0) 4 267 87 520

Deutschland

deutschland@tresgriferia.com
+49 (0) 6 917 008 323

Benelux

benelux@tresgriferia.com
+34 93 683 40 27

United Kingdom

uk@tresgriferia.com
+34 93 683 40 27

Italia

italia@tresgriferia.com
+34 93 683 40 27

International

export@tresgriferia.com
+34 93 683 40 27

East Europe

eksport@tresgriferia.com
+48 42 611 05 40

Polska

zamowienia@tresgriferia.com
0 42 611 05 40

México

latam@tresgriferia.com
+52 55 5682 5577

tresgriferia.com



8 4 2 9 5 4 6 6 8 1 6 3 4

REF. 7342026010 / ED. 01-2026